

Aragaz

Bine a i venit în lumea Electrolux.

A i ales un produs de prim clas de la Electrolux, pe care îl ve i folosi cu mult pl cere în viitor.

Dorin a Electroluxului este de a v oferi o mare varietate de produse de calitate, care v vor face via a mai confortabil .

Pute i vedea câteva exemple pe coperta acestei instruc iuni. Dar acum este momentul s studia i aceast instruc iune is începe is folosii is v bucura i de avantajele noii dvs. ma ini.

Promitem c v va face via a mai u oar .
Succes!

Aten ion ri !



Instalarea trebuie s fie f cut de c tre unitatea de service Electrolux din zon sau un instalator autorizat, conform indica iilor date de c tre produc tor în prezentele instruc iuni. Nerespectarea acestora scute te produc torul de orice r spundere.



Înainte a efectu rii opera iilor de instalare, s se verifice presiunea de gaz din re ea i integritatea instala iei electrice.



Pentru gaze naturale (G20) presiunea normal de func ionare este 20mbar iar pentru gaze petrolier lichefiate (G30/G31) este 30mbar.

Limitele între care ma ina de g tit func ioneaz normal (între care produc torul garanteaz o func ionare corect) sunt:

- pentru gaze naturale (G20) de 18-25mbar
- pentru gaze petrolier lichefiate (G30/G31) de 25-35mbar



În cazul în care presiunea de gaz difer (sau variaz) de cea presc ris , se recomand montarea unui regulator de presiune corespunz tor pe conduct . Se admite utilizarea numai a reguletoarelor prev zute în normele în vigoare.



Racordarea la butelia de gaz petrolier lichefiat (GPL) se va face obligatoriu prin intermediul unui regulator de presiune reglat la o presiune de 300 mm coloan de ap .



Produc torul nu î i asum nici o responsabilitate în caz de instalare, utilizare necorespunz toare i de nerespectare a regulilor de securitate.



Acest aparat nu este destinat utiliz rii de c tre persoane (inclusiv copiii) cu capacit i fizice, senzoriale sau mentale reduse, sau de persoane cu lips de cuno tiin e i experien , numai în cazul în care sunt supraveghea i sau instrui i referitor la utilizarea aparatului de c tre o persoan responsabil de securitatea lor.

Cuprins

În aten ia utilizatorului





Informa ii importante pentru siguran a	3
Utilizare i între inere	5
Utilizarea ma inii de g tit	6
Utilizarea cuptorului	6
Utilizarea arz torului gr tar	8
Utilizarea frig rii rotative	9
Programatorul electronic	10
Arz toare plit	12
Accesorii livrate cu aparatul	14
Sugestii i recomand ri	15
Cur ire i între inere	15
Înlocuirea becului cuptor	17
Ce e de f cut dac ...	18

În aten ia instalatorului

Caracteristici tehnice	19
Sfaturi pentru siguran	19
Racordarea la re eaua electric	20
Instalare	20
Racordarea la instala ia de gaz	21
Adaptarea la diferite gaze i reglaje	22

Cum se cite te instruc iunea de utilizare ?

Urm toarele simboluri v vor ghida în lecturarea instruc iunilor de utilizare.

	Instruc iuni privind securitatea func ion rii
	Descrierea opera iilor etap cu etap
	Sfaturi i recomand ri
	Informa ii privind mediul înconjur tor

Informa ii importante pentru siguran a

Aceste instruc iuni au fost redactate pentru siguran a dumneavoastr i a celorlal i. Conformarea i-v prezentelor instruc iuni pentru a asigura o func ionare ireproabil i îndelungat a ma inii. P strai această bro ur pentru orice consultare ulterioar . Dac vinde i sau ceda i aparatul altei persoane, predai i instruc iunile de folosire. Noul utilizator va putea fi informat despre func ionarea acestuia i despre diferitele aten ion ri.

Instalare

- Instalarea trebuie s fie f cut de c tre un instalator autorizat.
- **Înainte de instalare verifica i dac condi iile locale de distribu ie (natura i presiunea gazului) i reglajul aparatului sunt compatibile.**

- **Condi iile de reglare ale acestui aparat sunt înscrise pe eticheta de fabrica ie.**
- **Acest aparat nu se racordeaz la dispozitiv de evacuare a produselor de ardere. El trebuie s fie instalat i racordat în conformitate cu reglement rile de instalare în vigoare. Se va acorda o aten ie deosebit dispozi iilor referitoare la aerisire.**
- **Aparatul a fost proiectat pentru a fi conec-tat la instala ia electric de 230V, 50Hz.**
- Înainte de a porni aparatul verifica i dac puterea re elei de curent corespunde cu cea indicat pe etichet .
- Dac instala ia electric necesit o modificare pentru bran area ma inii, solicita i un electrician calificat.

- Nu modifica i sau nu încerca i s modifica i caracteristicile acestui aparat. Aceasta ar putea reprezenta un pericol pentru dumneavoastr .

Siguran a copilului

- Aceast ma in este proiectat pentru a fi folosit de c tre adul i. Nu se vor l sa copiii s se joace lâng sau cu ma ina.
- Ma ina devine fierbinte la utilizare i re ine c ldura pentru mai mult timp dup utilizare. Copiii nu vor fi l sa i în apropierea ma inii numai dup r cirea acesteia.
- De asemenea copiii se pot r ni dac trag vasele de pe ma in .

În timpul utiliz rii

- Aceast ma in este numai pentru uz casnic, nu este proiectat pentru scopuri comerciale sau industriale.
- **Utilizarea unui aparat de g tit cu gaz conduce la producere de c ldur i de umiditate în înc perea în care este instalat. Asigura i o bun aerisire a buc t riei: men- ine i deschise orificiile naturale de aerisire sau instala i un dispozitiv mecanic de aerisire.**
- **utilizare intensiv i prelungit a aparatului poate necesita o aerisire suplimentar , de exemplu deschiderea unei ferestre, sau o aerisire mai eficace, de exemplu m rirea puterii ventila iei mecanice dac aceasta exist .**
- Dac folosi i un aparat electric în apropierea ma inii (de exemplu un mixer) cablul de alimentare s nu ating suprafe ele calde ale ma inii de g tit sau s nu se prind în u a cuptorului.
- Supraveghea i ma ina de g tit în timpul pr jirii, frigerii în gr simi sau ulei deoarece gr simile supraînc lzite se pot aprinde foarte u or.

- Nu folosi i vase instabile sau deformatate deoarece se pot r sturna i pot cauza r ni.
- **În timpul utiliz rii tava de fript devine fierbinte; la scoaterea sau înlocuirea ei se vor folosi m nu i de buc t rie.**
- Pentru a evita distrugerea butoanelor nu l sa i deschis u a cuptorului atâta timp cât cuptorul func ioneaz sau este fierbinte.
- Butoanele vor fi în pozi ia închis când ma ina nu este în func iune.
- Cur a i ma ina dup fiecare folosire pentru a garanta o func ionare corect i îndelungat .
- Nu folosi i aparate cu vapori sau sub presiune pentru a cur a cuptorul.
- Nu trage i ma ina de mânerul u ii cuptor.
- Fa de accesoriile livrate cu ma ina, nu utiliza i decât t vi sau forme de pr jituri care rezist la temperaturi înalte.
- Nu depozita i produse de între inere sau produse inflamabile în apropierea ma inii.
- Pe u a cuptor deschis :
 - nu pune i greut i
 - nu l sa i copiii s se urce sau s se a eze pe ea.
- **La scoaterea sau înlocuirea vaselor din cuptorul în func iune folosi i m nu i de buc t rie.**
- Nu c ptu i i cuptorul cu folie de aluminiu deoarece c ldura acumulat provoac distrugerea emailului.
- Capacul ma inii trebuie s fie deschis în timpul folosirii cuptorului.
- Înainte de a închide capacul terge i toate arz toarele i a tepta i ca plita s se r ceasc , pentru a nu distruge capacul.

Reparații și service

- Înainte de orice operație de întreținere sau curățare deconectați mâna de la rețeaua de curent și de la instalația de gaz.
- Reparațiile se efectuează numai de către personalul calificat de la service.
- reparațiile necorespunzătoare poate cauza probleme grave.
- În caz de anomalii în funcționare solicitați intervenția serviciului la care

sunteți arondat.

- În caz de intervenții la mâna dvs. solicitați service-ului numai piese de schimb certificate de către producător.
- Producătorul nu își asumă nici o responsabilitate în caz de instalare, utilizare, întreținere și curățare necorespunzătoare și de nerespectare a regulilor de securitate.

Utilizare și întreținere

Placa frontală

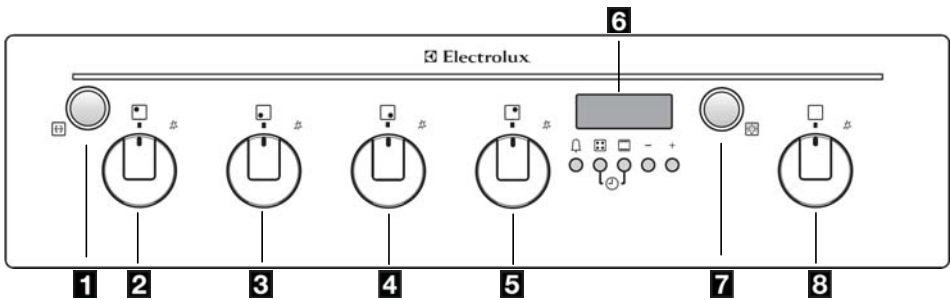

1 Buton pentru rotisor

2 Buton de comandă arzător stânga-spate

3 Buton de comandă arzător stânga-fa

4 Buton de comandă arzător dreapta-fa

5 Buton de comandă arzător dreapta-spate

6 Minutier electronic

7 Buton pentru iluminat

8 Buton de comandă cuptor/grătar

Plită

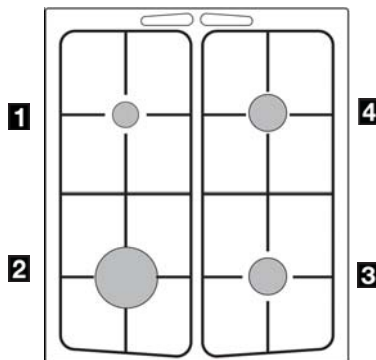

1 Arz tor stânga-spate (auxiliar)

2 Arz tor fa -stânga (rapid)

3 Arz tor dreapta-fa (semi-rapid)

4 Arz tor dreapta-spate (semi-rapid)

Utilizarea ma inii de g tit

! Înainte de folosirea ma inii îndep rta i toate ambalajele.

Înainte de prima utilizare a cuptorului, l sa i- l s func ioneze în gol. În acest timp se degaj un miros nepl cut, ceea ce este normal.

1. Scoate i accesoriile din cuptor i asigura i- v c au fost îndep rtate toate ambalajele.

2. Aprinde i arz torul cuptor (vezi instruc iunile) roti i butonul pe pozi ia maxim.

3. Deschide i geamul pentru aerisire.

4. Înc lzi i cuptorul în gol timp de 45 minute.

Aceast procedur se repet i pentru arz torul gr tar în func iune timp de 5-10 min..

Utilizarea cuptorului

! În timpul func ion rii ma ina de g tit devine fierbinte. Îndep rta i copiii de lâng ma in .

! Nu l sa i ca u a cuptor s cad la deschidere, folosi i mânerul u ii cuptor pân când aceasta este deschis complet.

! Pentru evitarea supraînc lzirii în timpul func ion rii cuptorului, capacul ma inii trebuie s fie deschis.

Cuptorul are patru gradene și este dotat cu un grătar cuptor. Pozi iile gradenelor se numără de jos în sus, conform figurii.

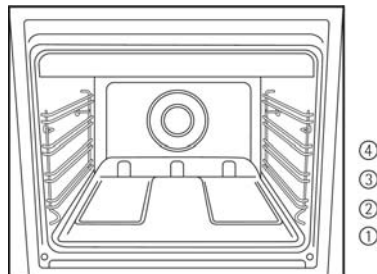

Dispozitiv de siguran a cuptorului

Arz toarele cuptor i gr tar sunt echipate cu un dispozitiv de supraveghere al fl c rii. În cazul unei stingeri accidentale a fl c rii dispozitivul de supraveghere al fl c rii întrerupe alimentarea cu gaz a cuptorului.

Utilizare

Cuptorul poate fi utilizat pentru coacere tradi ional (arz torul cuptor) sau frigere (arz torul gr tar). Cele dou moduri nu pot fi utilizate simultan.

Simbolurile de pe buton au semnifica ia :

Pozi ia butonului	Func ie
0	Pozi ia închis
1	Pozi ia minim
8	Pozi ia maxim
☐	Pozi ia gr tar

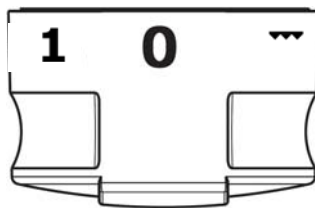

! **Aprinderea arz torului cuptor**

! **ATEN IE:** aprinderea arz torului cuptor se face numai cu u a cuptorului deschis .

Deschide-ți u a cuptorului

- Ap sa i pe butonul arz torului cuptor i roti i- l spre stânga pân la simbolul **8**.
- În acela i moment, generatorul de scânteii începe s produc scânteii care vor aprinde arz torul – **în lipsa curentului** – apropiia i un chibrit de arz torul cuptorului
- Elibera i butonul dup 10 secunde i uita i- v dac s- a aprins arz torul (pân când valva de siguran men ine arz torul aprins în mod automat).
- Dup aprindere, regla i flac ra dup dorin .

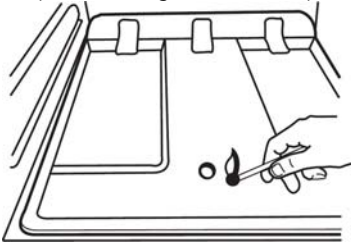

Dac , din diferite motive, flac ra se stinge, roti i butonul de control pe pozi ia " **0** ", l sa i- l cel pu în 1 minut, apoi aprinde i arz torul din nou.

- Se închide u a cuptorului.

- Se preînc lze te cuptorul timp de 10 minute pe pozi ia maxim dup care se regleaz butonul pe pozi ia dorit .



Stingerea arz torului cuptor

Roti i butonul în sensul acelor de ceasornic pân la pozi ia închis « **0** ».



Vasele sau folia nu se pun direct pe fundul cuptorului.

Coacerea în cuptor

Coacerea tradi onal se face prin convec ie natural : aerul cald circul dup principiul curen ilor ascenden i i descenden i. **Este necesar preînc lzirea cuptorului.**

Din cauza mării variet i de materiale din care sunt executate vasele utilizate de dvs. (metal, ceramic , sticl termorezistent etc.) indica iile date în tabelul de mai jos sunt orientative. De aceea, experien a dvs. v va permite s g si i reglajul optim.

Pozi ia termostatului	Temperaturi °C
1	160
2	175
3	190
4	205
5	225
6	245
7	255
8	275

Prăjituri	Nivelul tăvii	Preîncălzire min.	Pozi ia butonului termostatului	Temperatură °C	Durată de coacere / gătit la cuptor, min.
Pandișpan la tavă	2	10	2	175	15-25
Pandișpan, în formă rotundă de prăjituri	2	10	2	175	30-40
Biscuiți	2	10	4	220	20-30
Ruladă cu mac	2	10	3	200	45-50
Bezele	2	10	1	155	45-50

Utilizarea arz torului gr tar



În timpul folosirii arz torului gr tar, prile accesibile ale ma inii se înc lzesesc, ma ina nu se las nesupravegheat . Nu l sa i copiii s se joace în apropierea ma inii. Arz torul gr tar se folose te cu u a cuptor întredeschis i paravanul protector "A" montat.



Aprinderea arz torului gr tar



ATEN IE: aprinderea arz torului gr tar se face numai cu u a cuptorului deschis .

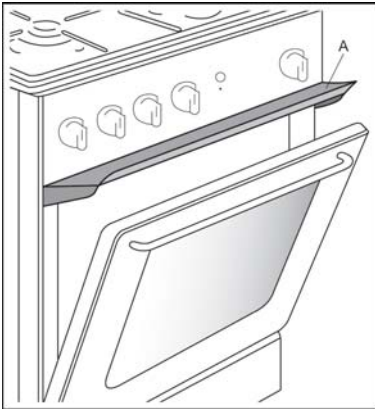

- Se deschide u a cuptorului,
- Ap sa i pe butonul arz torului cuptor i roti i-l spre dreapta pân la simbolul

- În acela i moment generatorul de scânteie începe s produc scânteie care vor aprinde arz torul – **în lipsa curentului** – apropia i un chibrit de arz torul gr tarului

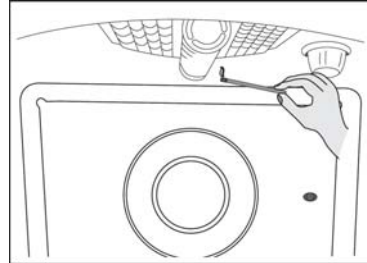

- Dup 10 secunde elibera i butonul i verifica i dac arz torul s-a aprins (pân când valva de siguran men ine arz torul aprins în mod automat).

Dac arz torul nu s-a aprins, se închide robinetul i se va încerca o nou aprindere dup minim 1 minut.

U a cuptorului se las deschis pe o durat de minim 5 minute, dup care se execut urm toarele opera ii :

Preparare la gr tar



Arz torul gr tar se folose te cu u a cuptor întredeschis i cu protectorul "A" fixat la loc.

1. Se aeaz mâncarea pe nivelul patru.
2. Se rote te butonul pe pozi ia "gr tar".

3. Se potrivește gratarul în vasul pentru a permite alimente de diferite grosimi. Pentru o gătit mai rapid se pune mâncarea mai aproape de arzătorul gratar, iar pentru o gătit mai de durată, mai departe de arzătorul gratar.

Gratarul încalzește preparatele prin radiație. Se recomandă pentru gătitul fripturilor (din carne de vită, porc...), pentru prăjirea pâinii sau pentru rumenirea preparatelor gătit prin alte metode.

Frigerea carni

- Carnea se unge cu ulei pe ambele părți.
- Se pune pe gratarul cuptor.
- Se rotește butonul cuptor/ gratar pe poziția "gratar".
- Gratarul cuptor se introduce pe înalțimea 3 sau 4, iar tava de fript pe înalțimea imediat inferioară.
- Când partea superioară s-a prăjit, carnea se întoarce și se prăjește și pe cealaltă parte.

Timpul de gătit este determinat de grosimea carni și de prăjit și nu de greutatea ei.

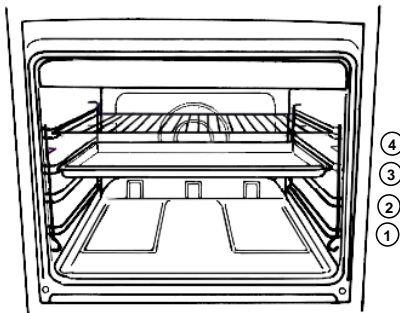

Rumenirea

- Se rotește butonul cuptor / gratar pe poziția "gratar".
- Se pune preparatul pe gratarul cuptor care se introduce pe înalțimea 3 sau 4.

Se lasă preparatul în cuptor pentru câteva minute.

⚠ Tava devine fierbinte în timpul funcționării cuptorului sau gratarului, folosiți numai de buclă la scoaterea din cuptor.

Frigare rotativă

⚠ În timpul funcționării frigării rotative părțile accesibile ale mâinii se încalzește. Îndepărtați copiii. Utilizarea frigării rotative se face cu ușa cuptorului întredeschisă și paravanul protector "A" montat.

Axul frigării și suportul sunt foarte fierbinți după folosire. Utilizați numai ile de buclă.

Frigarea rotativă se poate folosi pentru frigerea carni la rotisor.

👉 Utilizarea frigării rotative

- Se deschide ușa cuptorului și se montează paravanul protector. Se introduce pe axul rotisorului carnea asigurându-vă că furca de lângă mâner este fixată la loc iar carnea este pe mijlocul axului.
- Se fixează și a doua furcă și se strâng amândouă.
- Se poziționează suportul frigării în orificiul din paravanul gratar aflat în partea superioară a cuptorului.
- Se introduce vârful axului frigării în locul motorului de pe panoul spate și se fixează la loc capătul motorului în suport.
- Se introduce tava de fript pe o înalțime inferioară.

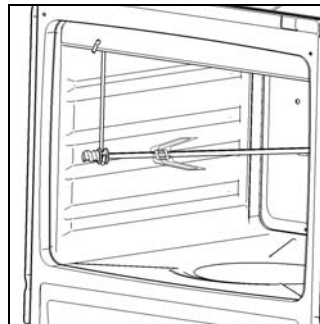

- Se de urubeaz mânerul i se las u a cuptor în pozi ia întredeschis .
- Se rote te butonul de comand cuptor/gr tar pe pozi ia gr tar  i se porne te motorul prin ap sarea butonului pentru rotisor. Se verific dac rotisorul se rote te.
- Se recomand utilizarea m nu ilor de buc t rie ori decât e ori se folose te rotisorul, temperatura în jurul arz torului gr tar fiind foarte ridicat .

Greutatea maxim permis pe rotisor este de 4 kg.



- Când preparatul este gata se stinge arz torul gr tar, se apas pe butonul pentru rotisor i se remonteaz mânerul. Se îndep rteaz axul din motor dup ce s-a eliberat suportul din fa . Se recomand scoaterea din cuptor simultan a t vie i a frigarei pentru ca pic turile de gr sime s cad în tav .

Iluminare cuptor





Cuptorul este dotat cu un bec. El func ioneaz din momentul în care se apas pe butonul pentru iluminat situat pe placa frontal .



Programatorul electronic pentru gaz

Butoanele ceasului

Simboluri pentru butoane:

	Temporizatorul
	Durata pentru arz toarele plitei
	Durata pentru arz toarele cuptorului
	Or cu minus
	Or cu plus

Punerea in fun iune

La cuplarea ma ini de g tit la sursa de energie, afi ajul clipeste intermitent pe afi aj fiind afi at **0.00**. Ora clipe te intermitent pân în momentul set rii orei curente.

Func ia de siguran pentru stingerea automat OFF

Exist o func ie de siguran care limiteaz la 3 ore durata maxim de func ionare a arz toarelor.





Acest temporizator este întotdeauna reprogramat la 3 ore, de fiecare dat când se apas pe butonul de aprindere. Fiecare scânteie este confirmat de un scurt "bip".



Aten ie! Dacă în timpul func ion rii ma ina de g tit este deconectat de la sursa de energie electric sau sunt fluctua ii ale curentului electric, arz toarele se vor stinge.

În cazul lipsei energiei electrice arz toarele pot fi aprinse manual (chibrit, aprinz tor etc.) **dar arz toarele se vor stinge** în momentul în care aparatul e din nou sub tensiune.



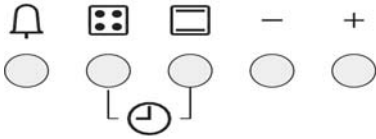

Reglarea orei



Ap sa i simultan butoanele 2 i 3. Ora curent poate fi reglat cu butonul  sau , în timp ce cele dou puncte dintre ore i minute clipe sc intermitent. Dacă este ap sat în mod continuu tasta  sau , se intr în modul de setare rapid .





Temporizatorul

Temporizatorul funcționează independent de celelalte programe.



Pentru reglare, apăsați pe tasta  și setați ora la care doriți să sune, cu butonul  sau . Când este selectată funcția , simbolul clopoțelului  clipește intermitent, iar pe afișaj este indicat timpul rămas, în ore și minute; doar când se ajunge la ultimul minut al numărului inverse sunt afișate și secunde rămas.

Este afișat un simbol  activat, în modul "ora curent", prin simbolul clopoțelului  care este aprins permanent. În modul "durată redus", clopoțelul clipește intermitent dacă durata programată a trecut, se aude un semnal acustic intermitent, iar clopoțelul  se stinge.

După ce a trecut durata programată,  va porni din nou, iar pe afișaj apare ora curentă, dacă se apasă din nou pe tasta  va porni imediat .

Sonerie

Semnalul de alarmă intermitent al soneriei sună dacă durata programată ajunge la zero. Semnalul este dezactivat dacă se apasă pe orice tastă, cu excepția

butoanelor  și  sau dacă se apasă pe limita de durată pentru semnal de 5 secunde.





Frecvența soneriei poate fi modificată apăsând pe butonul  în modul "ora curent".

Există trei frecvențe posibile când se apasă pe butonul  în modul "ora curent".

Semi-automat cu durată

Setarea duratei

Se pot seta programe semi-automate.

Apăsând pe unul dintre butoanele  pentru arzătoarele plitei sau  pentru unul dintre arzătoarele cuptorului și setați durata dorită cu  (or cu plus) sau  (or cu minus).

Apăsând din nou pe butonul  pentru arzătoarele plitei se va alege un alt arzător.

Când este selectat modul "reglare durată" (vezi fig.), ledul segmentului corespunzător la "A" clipește intermitent.

Dacă se programează o altă durată pentru un alt arzător, **ledul segmentului anterior rămâne aprins permanent.**

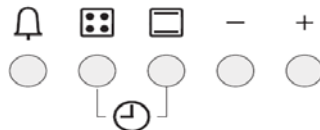

arzătorul selectat: stânga față timp de 1 minut

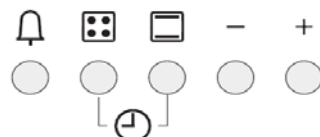

arzătorul selectat: stânga spate timp de 8 minute

Pentru arz torul cuptorului (aten ie: arz toarele cuptorului nu pot func iona

simultan), când ap sa i pe butonul  (simbolul pentru cuptor clipe te intermitent,

seta i durata dorit cu \oplus sau \ominus .

Când este selectat modul "reglare durat " (vezi fig.), simbolul cuptorului clipe te intermitent în dreapta, iar "A" clipe te intermitent.

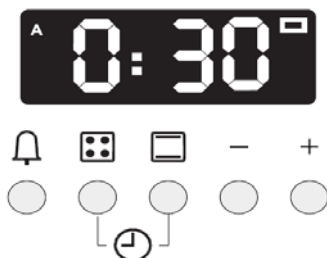

s-a selectat unul dintre arz toarele cuptorului pentru 30 minute

Program care func ioneaz



În timp ce func ioneaz un program semi-automat, "A" este aprins permanent.

Pentru cuptor este aprins permanent i simbolul cuptorului.

Arz toare plit

Aparatul este prev zut i cu un sistem de siguran . În cazul în care flac ra se stinge accidental alimentarea cu gaz este intrerupt .

Simbolurile de pe buton au urm toarele semnifica ii :

Pozi ia butonului	Func ie
	Pozi ia închis
	Pozi ia deschis la minim
	Pozi ia deschis la maxim

Terminarea programului automat

Când durata pentru care a fost programat arz torul s-a terminat, este activat pulsa ia corespunz toare timp de aproximativ 0,5 sec. Un semnal acustic intermitent indic faptul c programul automat s-a terminat.

Semnalul este dezactivat când se apas pe orice tast .

Dac nu este programat nici o alt durat pentru alte arz toare, simbolul "A" se stinge. De asemenea, se stinge i simbolul pentru cuptor.

 **Aten ie:** chiar dac toate temporizatoarele sunt setate pentru aceea i valoare, indica iile de terminare vor fi activate în secven , cu un interval de aproximativ 5 secunde.

Arz torul se va stinge cu o întârziere de 5 secunde dup cel anterior.

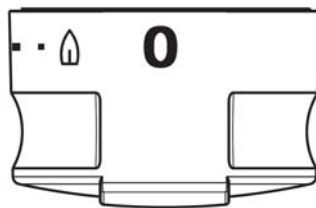

Pentru fierbere se alege întotdeauna pozi ia deschis maxim, iar pentru men inere pozi ia deschis minim.

Alege i pozi ii numai între minim i maxim i niciodat între maxim i oprit.

Aprinderea arz toarelor plit

- Ap sa i pe butonul arz torului plitei dorit i roti i-l spre stânga pân la simbolul  „flac ra mare”.
- În acela i moment, generatorul de scânteie începe s produc scânteii care vor aprinde arz torul – **în lipsa curentului** – apropia i un chibrit de arz torul dorit
- Elibera i butonul dup 10 secunde i uita i-v dac s-a aprins arz torul (pân când valva de siguran men ine arz torul aprins în mod automat).

- Dup aprindere, regla i flac ra dup dorin .

Dac , din diferite motive, flac ra se stinge,

roti i butonul de control pe pozi ia " **O** ", l sa i-l cel pu in 1 minut, apoi aprinde i arz torul din nou.

Dac , dup câteva încerc ri, arz torul nu se aprinde, verifica i ca inelul i capacul arz torului s fie corect pozi ionate.

În cazul în care presiunea de alimentare cu gaze naturale de la re ea este foarte mare, aprinderea arz toarelor plit poate fi greoaie din cauza desprinderii fl c rilor. V recomand m s manevra i butoanele robinetelor arz toarelor la pozi ia economic sau la o pozi ie intermediar între “pozi ia economic” i “pozi ia deschis la maxim”.

Stingerea arz toarelor plit

Roti i butonul în sensul acelor de ceasornic

pân la pozi ia oprit « **O** ».



Nu pune i pe plit obiecte sau alimente care se topesc.

Alegerea arz torului

Deasupra fiec rui buton este un simbol care indic disponerea pe plit a arz torului corespunz tor.

Pentru a ob ine un randament cât mai ridicat alege i vase cu diametrul propor ional cu cel al arz torului folosit.

Folosi i numai vase cu fund plan.

Recomand m mic orarea fl c rii când lichidul începe s fiarb .

Pentru o bun aprindere a arz toarelor men ine i curate componentele arz toarelor i electrozii de aprindere.

Diametrele vaselor care pot fi utilizate pe fiecare arz tor în parte sunt urm toarele:

Arz tor	Putere (kW)	Diametru(mm)	
		min	max.
Rapid	3,00	160	280
Semi-Rapid	2,00	140	240
Auxiliar	1,00	120	180

Utilizare corect

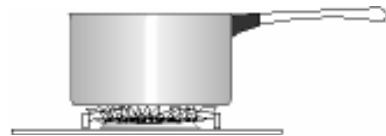

Utilizare incorect (risip de energie)

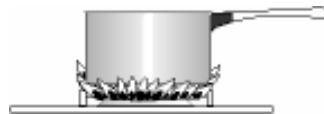

Accesorii livrate cu aparatul

Mașina este dotată cu:

- **un deflector** (paravan protector)
Se montează când se folosește arzătorul gaz sau frigerea rotativă.

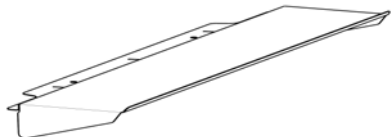

- **o frigere rotativă** (compusă din: 2 furci, 1 ax de frigere, 1 mâner, 1 suport de frigere).

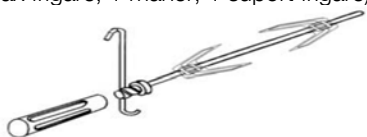

- **un gratar** cuptor care permite așezarea preparatelor (fripturi, preparate gratinate), tăvilor etc., care trebuie să fie puse central pe gratar pentru a echilibra greutatea.



- **tavă de fript.**

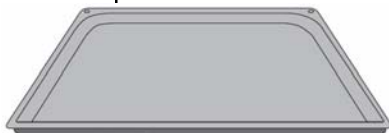

- **tavă de copt.**

Aceasta se utilizează la colectarea sucului rezultat prin frigerea preparatelor și/sau la frigerea preparatelor. Nu se folosește ca tavă de copt. În timpul coacerii scoateți tava de fript din cuptor. Pentru gătit, tava trebuie așezată pe grădina 2, numărând de jos.

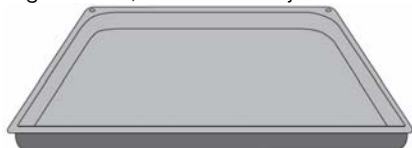

Pe lângă accesoriile livrate cu aparatul vă sfătuim să utilizați numai vase rezistente la temperaturi înalte (respectați instrucțiunile produsului).

Sertar detașabil

Sertarul detașabil se găsește sub cuptor.

⚠ În timpul gătirii sertarul devine fierbinte dacă cuptorul se utilizează mai mult timp. Este interzisă depozitarea materialelor inflamabile în sertar: mănăniș de bucătărie, oriuri din plastic, etc.

Accesoriile cuptorului cum ar fi tăvile de copt, vor deveni fierbinți; atenție când se scoate din sertar în timpul folosirii cuptorului.

Pentru deschidere:

- Se apucă sertarul de jos și se trage în afară.
- Pentru a scoate sertarul, se trage până la ciocnire, apoi se ridică ușor și se trage afară.

Sertarul se va remonta în ordine inversă.

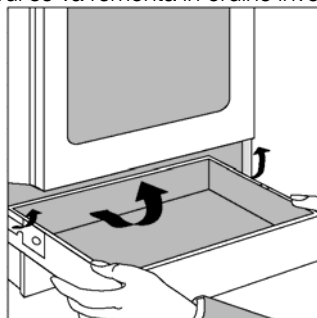

Sugestii și recomandări

Condens și aburi

Când alimentele se încălzesc acestea produc aburi. Sistemul de aerisire al cuptorului permite ca o anumită cantitate de aburi să iasă. Totuși, **când deschideți ușa cuptorului și vedeți aburi, nu vă ardeți.**

Dacă aburii vin în contact cu o suprafață rece din jurul cuptorului, de ex. un ornament, acesta se va condensa și va produce picături de apă. Este un lucru normal și nu este un defect al cuptorului.

Vasele

Folosiți vase/recipienți pentru cuptor care să reziste la temperaturi de 295°C.

Vasele nu se pun direct pe fundul cuptor.

Cuptor

- Natura și grosimea materialului vasului vor influența rezultatele coacerii.
- Unele alimente cresc în volum, alegeți un vas având în vedere acest lucru.

- Pentru a preveni scurgerea de grăsime când prăjiți, folosiți vase înalte proporționale cu felul pe care îl gătiți.
- În epoci de carne, de pe carnea de pasăre și de pe cârnați înainte de a le introduce în cuptor pentru a evita stropirea.
- Pentru sufluri folosiți vase din sticlă termorezistentă.

Efectele vaselor asupra rezultatelor gătitului.

Vasele diferite sunt diferite în funcție de grosime, conductibilitate, culoare, etc. ceea ce afectează felul în care transmit căldura spre interiorul mâncării.

- Aluminiu, lut, sticlă termorezistentă și uztensilele lucioase reduc gătitul și rumenirea la baza mâncării.
- Vasele din font emailate, aluminiu anodizat cu interior ne-lipicios și exterior colorat și de culoare închisă, uztensilele grele și metalice reduc rumenirea la baza mâncării.

Curățarea și întreținerea



Cuptorul trebuie menținut curat tot timpul. Acumulările de grăsime sau alte alimente pot lua foc.



Înainte de a începe curățarea verificați ca toate butoanele să fie pe poziția închisă iar aparatul să fie rece.



Înainte de orice operație de curățare sau întreținere se va deconecta obligatoriu aparatul de la rețeaua de curent electric.

Înainte de a folosi un produs pentru curățarea cuptorului verificați dacă este recomandat de producătorul mării.



Nu se vor utiliza pentru curățare în lăbitori pentru că pot distruge suprafața. Nu se vor folosi curățitori cu aburi. Se vor evita produsele abrazive dure.

Curățarea suprafețelor externe

Partile din inox se pot colora cu timpul. Pentru curățare se vor folosi detergenți speciali pentru inox, iar colorarea va dispărea.

Plita

Plita se terge după fiecare utilizare cu o cârpă moale umezită cu apă caldă în care s-a adăugat detergent special pentru inox, având grijă ca lichidul să nu pătrundă în orificiile plitei.

Se limpeze te i se terge cu cârp moale.

Se va evita folosirea produselor caustice sau abrazive care ar putea zgâria suprafa a.

Cuptor

P r ile emailate ale cuptorului se cur mai u or cât mai sunt calde.

Se terge interiorul cuptorului cu o cârp moale îmbibat cu ap cu detergent dup fiecare utilizare.

Periodic va fi necesar o cur ire mai am nun it folosind un produs corespunz tor.

Arz toarele

Capacele i inelele arz tor se pot scoate pentru a fi cur ate. Acestea se spal cu o solu ie de ap cald cu detergent iar petele se îndep rteaz cu o past de cur at. Se poate folosi cu grij , o perni metalic îmbibat cu detergent pentru a îndep rta petele mai dificile.

Dup cur are se terge cu o cârp moale.

Capac de sticl

Cur irea se face cu ajutorul unei cârpe moale i a unei solu ii de ap cald i detergent necoroziv. Se vor limpezi i terge cu aten ie.

Cur irea u ii cuptor

Demontarea u ii cuptor

Pentru a u ura cur irea cuptorului, u a cuptor trebuie demontat :

- deschide i u a cuptorului pân în pozi ia orizontal
- roti i complet piesele de blocare (fig. a)

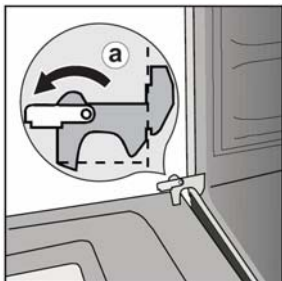

- închide i u or u a pân la un unghi de 15° si ridica i-o, pân când balamalele ies complet afar (fig.b)

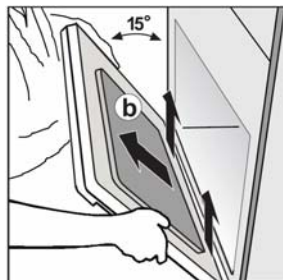

Montarea u ii cuptor

Când monta i u a la loc, proceda i invers decât la demontarea ei:

- introduce i balamalele in decup rile practiceate pe fa a cuptorului (fig.c), asigurându-v ca acestea se a eaz corect
- l sa i u or u a în jos, asigurându-v ca col urile u ii nu ating partea de jos a fe ei cuptor (dac se întâmpl aceasta, ridica i din nou u a si realinia i balamalele).

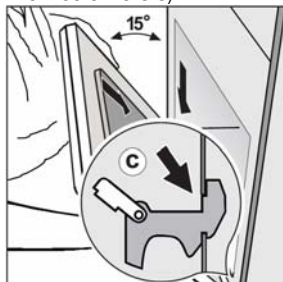

- roti i înapoi piesele de blocare spre fa a cuptor (fig.d).Dac u a se închide corect, ap sa i piesele de blocare cu ajutorul unei urubelni e (fig.e).
- verifica i daca u a func ioneaz corect.

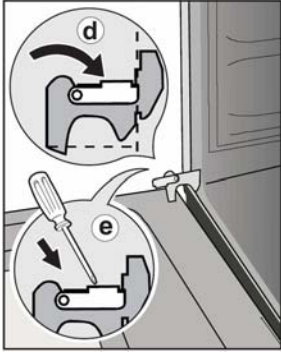

Important

Nu l sa i niciodat piesele de blocare în pozi ie ridicat , deoarece ac iunea arcului poate provoca r niri.



Pentru a preveni distrugerea sau sl birea geamului de la u a cuptor se va evita folosirea urm toarelor produse :

- Detergeni de uz casnic, în lbitori

Înlocuirea becului cuptor



Înainte de a înlocui becul se va verifica dac ma ina este deconectat de la reaua de curent pentru a evita posibilitatea unui oc electric.

Dac becul cuptor trebuie înlocuit, acesta trebuie s corespund urm toarelor specifica ii :

Putere	25 W
Tensiune nominal	230/240V (50Hz)
Rezistent la temperaturi de pân la	300°C
Tip de racordare :	E14

- Perni e impregnate nepotrivite pentru vase din teflon
- Perni e impregnate cu substan e chimice sau aerosoli
- Deruginol
- Produse pentru cur area v nii/chiuvetei.



U a cuptor se va cur a numai dup r cirea sticlei. Dac nu se respect această cerin geamul s-ar putea sparge. Dac geamul u cuptor se ciobe te sau are zgârieturi adânci, aceasta sl be te i trebuie înlocuit pentru a preveni spargerea.

Contacta i service-ul local care v va sf tui ce s face i.



Pentru înlocuirea becului defect

1. Se rote te capacul protector în sens invers acelor de ceasornic.
2. Se scoate becul defect i se înlocuie te cu unul nou.
3. Capacul protector se fixeaz la loc. Se reconectez ma ina la sursa de curent.

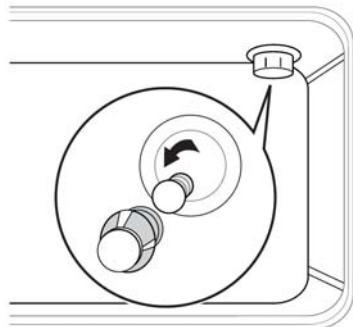

Ce e de f cut dac ...

Dac ma ina nu func ioneaz corect, face i urm toarele verific ri, înainte de a contacta cel mai apropiat service Electrolux.

IMPORTANT : Dac solicita i un specialist pentru defec iunile listate mai jos, sau pentru a repara o defec iune cauzat de folosire sau instalare incorect vi se va percepe o tax chiar dac ma ina este în garan ie.

Simptome	Solu ii
1. Arz torul nu se aprinde	Verifica i dac : <ul style="list-style-type: none"> • alimentarea cu gaz este deschis complet • pozi ia conductei racord este corect • arz torul nu este ud • capacul arz tor i inelul arz tor au fost corect puse la loc • butonul a fost men inut ap sat timp de 10 secunde dup aprindere
2. Fl c rile nu sunt egale	Verifica i dac : <ul style="list-style-type: none"> • jetul principal nu este blocat i arz torul este curat • capacul arz tor nu are canalele par ial astupate • capacul arz tor i inelul arz tor au fost corect puse la loc
3. Arz torul cuptor sau arz torul gr tar nu se aprind	Verifica i dac : <ul style="list-style-type: none"> • arz torul este corect pus la loc • arz torul nu este ud • butonul a fost men inut ap sat timp de 10 secunde dup aprindere
4. Rezultatele g titului nu sunt satisf c toare	Verifica i dac : <ul style="list-style-type: none"> • s-a ales temperatura corect • timpul pentru g tit este corespunz tor ales • arz toarele cuptor sau gr tar sunt corect puse la loc
5. Timpul de g tit este prea îndelungat	Verifica i dac : <ul style="list-style-type: none"> • temperatura este corect aleas pentru felul de mâncare
6. Iese fum din cuptor	Verifica i dac : <ul style="list-style-type: none"> • cuptorul nu trebuie cur at • mâncarea nu strope te <p>nu este prea mult gr sime/sos pe laturile cuptorului</p>

Dac dup aceste verific ri ma ina tot nu func ioneaz , contacta i cel mai apropiat Service Electrolux. Ei vor avea nevoie de urm toarele informa ii:

1. Numele, adresa i codul po tal
2. Num rul de telefon
3. Detalii clare i concise despre defec iune
4. Modelul i seria ma inii (pe eticheta de fabrica ie)
5. Data cump rii

Caracteristici tehnice

Aparat	Clasa 1		
EKG513104			
Plit	Capac plit	Sticl /vopsit	
	Gr tar plit	Emailat	
	Arz tor dreapta-fa	Arz tor semirapid	2000 W
	Arz tor dreapta spate	Arz tor semirapid	2000 W
	Arz tor stânga fa	Arz tor rapid	3000 W
	Arz tor stânga spate	Arz tor auxiliar	1000 W
	Aprindere (integrat)		0,6 W
Cuptor	Cuptor		gaz
	Înc rcare termic cuptor		3000 W
	Gr tar		gaz
	Înc rcare termic gr tar		2000 W
	Iluminat cuptor		25 W tip E14
	Aprindere la arz toarele cuptor (integrat)		0,6 W
	Frigare rotativ		4 W
	Minutier electronic		0.8 W
Cur ire		manual	
Dimensiuni cuptor	În l ime		267 mm
	L ime		405 mm
	Adâncime		381 mm
	Volum cuptor		41,2 l
	Putere total		30,4 W
Alimentare	Tensiune nominal		230V
	Frecven nominal		50 Hz
Accesorii	Gr tar cuptor		
	Tav de fript		
	Tav de copt		
	Frigare		
	Deflector		
Dimensiuni	În l ime		855 mm
	L ime		500 mm
	Adâncime		600 mm



Sfaturi pentru siguran

- Înainte de instalare asigura i-v c sunt îndeplinite condi iile de distribuie local (tipul de gaz i presiunea) i c reglarea ma inii corespunde cu cea indicat pe etichet de fabrica ie.
- Aceast ma in se va instala numai într-o înc pere cu o bun aerisire.
- Aceast ma in nu se va conecta la horn. Se va instala în conformitate cu reglement rile în vigoare. Se va acorda o aten ie deosebit dispozi iilor privind aerisirea.
- Mobilierul adiacent trebuie s fie rezistent la c ldur sau protejat cu un astfel de material.

Conectarea la sursa de gaz

Se va verifica dac debitul gazului i diametrul conductei de alimentare sunt suficiente pentru alimentarea tuturor ma inilor instalate.

- Se va verifica etan eitatea racord rilor.
- Se va instala un robinet accesibil i vizibil pentru a izola ma ina.

- Se va schimba conducta flexibil înainte de data expirarii înscris pe ea.

! Fabrica producătoare nu își asumă nici o responsabilitate pentru posibilele daune care ar rezulta din cauza unor instalații care nu respectă regulamentele în vigoare.

Racordarea la instalația electrică

Această mașină este proiectată pentru a fi conectată la rețeaua de 230V 50Hz CA.

Înainte de a racorda mașina se va verifica dacă tensiunea este aceeași cu cea indicată pe eticheta de fabrică.

! Orice lucrare necesară pentru instalarea acestei mașini se va efectua numai de către un electrician calificat sau o persoană autorizată, în conformitate cu regulamentele în vigoare.

! Această mașină trebuie să fie legată la centura de împănare.

Instalare

Așezare

Se îndepărtează toate ambalajele și se instalează mașina într-un loc uscat cu aerisire, nu în apropiere de perdele, hârtie, alcool, petrol etc.

! Aparatul se va monta numai pe podea.

Mașina este omologată ca fiind de categoria « 1 » în ceea ce privește supraîncălzirea suprafețelor înconjurătoare. Este obligatoriu să se respecte distanța de 2 cm de mobilierul învecinat.

Aerisire

Arderea gazului este posibil datorită oxigenului din aer ($2\text{m}^3\text{aer/h} \times \text{kW}$ putere instalată) - se va verifica eticheta de

Se va verifica pe eticheta de fabrică valoarea puterii pentru a stabili puterea siguranței.

Capacitatea siguranței: max 10A.

Dacă cordonul de alimentare este defect el se va înlocui de către producător, agentul sau de service sau o persoană cu calificare corespunzătoare, în vederea evitării oricărui pericol.

Este interzis cu desăvârșire trecerea cordonului de alimentare electric prin spatele cuptorului aparatului.

Înainte de racordare se va verifica dacă: Priza folosită pentru racordare este ușor accesibilă când mașina este instalată în poziția de funcționare.

fabrică (vezi a mașinii.) Este necesară aerisirea pentru ca produsele de ardere să fie evacuate.

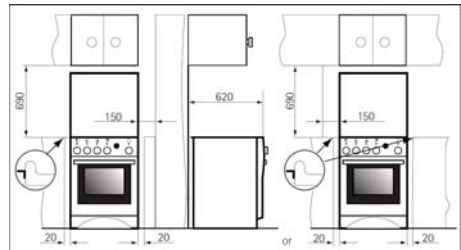

Nivelare

Ma ina este prev zut cu picioru e reglabile situate la col urile din spate i fa ale bazei. Prin reglarea picioru elor se poate modifica în l imea ma inii pentru a asigura o mai bun nivelare cu alte suprafe e i distribuirea uniform a lichidelor din vase.

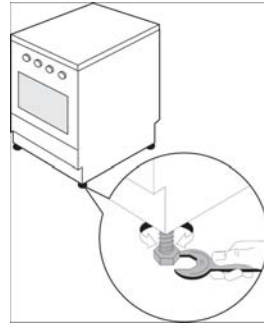

Racordarea la instala ia de gaz

Racordarea la instala ia de gaz trebuie s se efectueze în conformitate cu reglement rile în vigoare.

Fabrica produc toare elibereaz produsul numai dup ce a fost testat, reglat pentru tipul de gaz men ionat pe eticheta de reglaj, aflat pe spatele ma inii.

Ma ina se va racorda numai la tipul de gaz men ionat pe etichet . Altfel se vor respecta toate instruc iunile din paragraful « Adaptare la diferite gaze i reglaje ».

Pentru gaze naturale (G20) presiunea normal de func ionare este 20mbar iar pentru gaze petrolier lichefiate (G30/G31) este 30mbar. Limitele între care ma ina de g tit func ioneaz normal (între care produc torul garanteaz o func ionare corect) sunt :

- pt. gaze naturale (G20) de 18-25mbar
- pt. gaze petrolier lichefiate (G30/G31) de 25-35mbar

În cazul în care presiunea de gaz difer (sau variaz) de cea presc ris , se recomand montarea unui regulator de presiune corespunz tor pe conduct . Se admite utilizarea numai a reglatoarelor prev zute în normele în vigoare.

Ma ina de g tit poate fi racordat la sursa de gaz pe partea stâng .

Racordarea la instala ia de gaze naturale

Pentru o mai mare siguran se recomand racordarea la re ea prin eava metalic rigid (de ex. din cupru), sau prin folosirea unei evi flexibile din inox. eava de racordare pentru alimentare cu gaz este de G1/2".

Pentru acest tip de instala ie racordarea la re ea se va face conform reglement rilor în vigoare.



Important: Dup racordare se va verifica etan eitatea cu emulsie de ap cu s pun. Este inte zis verificarea cu flac r !

Racordarea la butelia de gaz petrolier lichefiat (GPL)

se va face cu un furtun de cauciuc STAS 3078-76 prin intermediul unui regulator de presiune reglat la o presiune de 300 mm coloan de ap .

Furtunul de cauciuc trebuie preg tit pentru a fi utilizat astfel încât:

- S nu vin în contact cu nici o parte din zona ha urat de pe schi ;
- S nu fie mai lung de 1500mm;
- S nu fie cu strangul ri;
- S nu fie supus trac iunii sau torsiunii;
- S nu ajung în contact cu margini sau col uri ascu ite;

S poat fi u or vizibl pentru a-i verifica starea.

Important: Butelia va fi plasat astfel încât să nu fie necesar trecerea furtunului prin spatele mașinii de gătit. În cazul în care din motive de spațiu acest lucru nu se poate realiza treceți furtunul de racordare în așa fel încât să nu vină în contact cu vreă parte din zona hațurată din șchi.

Racordare la stânga (privit din față)

Se va verifica dac furtunul din cauciuc și cablul electric nu vin în contact cu vreă parte din zona hațurată din șchi, iar bucla furtunului dup racordare nu atinge podeaua când mașina este aezată la loc.

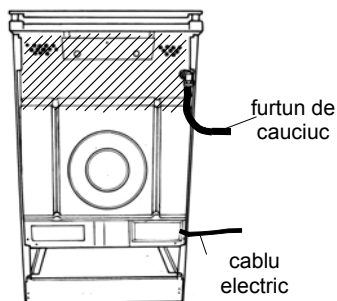

Racordare la dreapta (privit din față)

Se va verifica dac furtunul din cauciuc și cablul electric nu vin în contact cu vreă parte din zona hațurată din șchi. La folosirea acestei metode se va alege lungimea maximă.

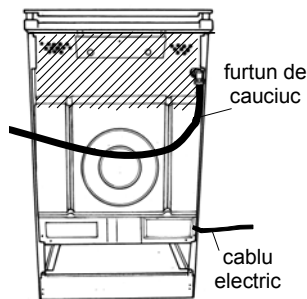

Adaptare la diferite gaze și reglaje

Pentru a adapta aparatul pentru a funcționa cu un alt tip de gaz decât cel pentru care a fost livrat este necesar schimbarea ajutorajelor plitei (care se livrează cu aparatul), reglarea debitului economic și schimbarea modului de racordare (conform celor indicate).

După adaptarea aparatului la un alt tip de gaz se înlocuiește eticheta de reglare a aparatului cu o etichetă nouă, livrată împreună cu piesele de adaptare.

Pentru racordarea la butelia de GPL se va utiliza schema dată și colierele de strângere pe ambele capete ale furtunului.



Adaptarea aparatului pentru a funcționa cu un alt gaz combustibil se va face de către unitățile de Service Electrolux pe cheltuiela consumatorului.

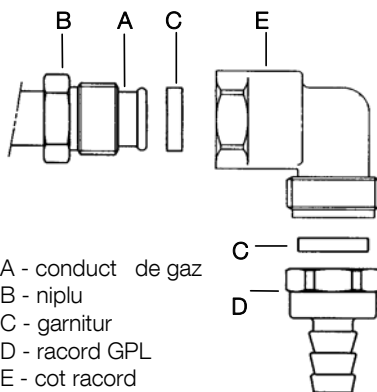

- A - conduct de gaz
- B - niplu
- C - garnitur
- D - racord GPL
- E - cot racord

Tabelul de ajutaje

CAT: II 2H3B/P

Arz tor	Debit caloric nominal (kW)	Debit caloric redus (kW)	Tipul de gaz	Presiune (mbar)	By-pass (mm)	Diametru ajutaj (mm)	Debit de gaz masic GPL (g/h)
RAPID	3,00	0,72	Gaze naturale G20	20		1,19	-
	3,00	0,72	Butan G30	30	0,42	0,88	218,1
	2,60	0,63	Propan G31	30		0,88	188,8
SEMIRAPID	2,00	0,43	Gaze naturale G20	20		0,96	-
	2,00	0,43	Butan G30	30	0,32	0,71	145,4
	1,70	0,38	Propan G31	30		0,71	123,4
AUXILIAR	1,00	0,35	Gaze naturale G20	20		0,70	-
	1,00	0,35	Butan G30	30	0,29	0,50	72,7
	0,85	0,31	Propan G31	30		0,50	61,7
CUPTOR	3,00	1,00	Gaze naturale G20	20		1,16	-
	3,00	1,00	Butan G30	30	0,46	0,87	218,1
	2,60	0,85	Propan G31	30		0,87	188,8
GR TAR	2,00	-	Gaze naturale G20	20		0,96	-
	2,00	-	Butan G30	30	-	0,71	145,4
	1,70	-	Propan G31	30		0,71	123,4



AVERTISMENT: Pentru a evita pericolul datorat prilor sub tensiune situate în apropierea urubului de reglare, înainte de a efectua orice modificare sau adaptări a mîinii la un tip diferit de gaz, este important să DECONNECTAȚI mîina de la sursa de alimentare și să verificați ca toate butoanele să fie în poziția OFF (închis), iar mîina să fie rîcit complet.

Schimbarea ajutajelor la arz toare plit

- Se înl tur gr tarul plitei,
- Se înl tur capacele și inelele arz toarelor ;
- Se de urubeaz ajutajele cu ajutorul unei chei tubulare de 7 mm și se înlocuiesc cu cele corespunz toare gazului utilizat și tipului de arz tor (conform tabelului de ajutaje).

Piese se remonteaz în ordine invers .

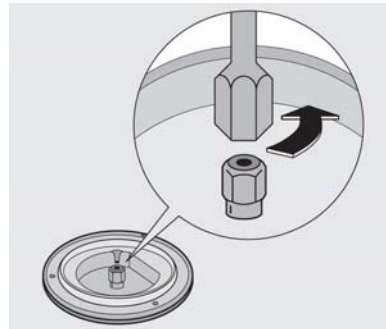

Reglajul debitului economic al arz toarelor plit

Arz torul este corect reglat când flac ra este stabil , silen ioas și se stinge f r a face zgomot.

La schimbarea tipului de gaz se va verifica dac debitul minim este corect reglat.



lipsa aerului



reglaj corect



exces de aer

- Se aprinde arz torul.
- Se rote te butonul pân la pozi ia economic.
- Se înl tur butonul.
- Se de urubeaz sau se înl urubeaz urubul de reglare (aflat înl dreapta sau dreapta jos a robinetului) pân la ob inerea unei fl c ri regulate.
- Înl cazul gazului lichefiat (GPL) urubul de reglare se înl urubeaz complet.

Se remonteaz piesele înl ordine invers .

Se va verifica dac flac ra nu se stinge la trecerea brusc de la pozi ia maxim la pozi ia economic.

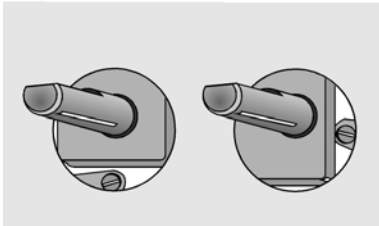

Schimbarea ajutorului la arz torul cuptor

Pentru înllocuirea ajutorului cuptor se va respecta urm toarea procedur :

- se va consulta tabelul de ajutoaje pentru diametrul ajutorului ;
- Se înl tur fundul mobil al cuptorului.
- Se înl tur urubul 1 de pe arz torul cuptor ;
- Se scoate arz torul cuptor tr gându-l înlainte ;
- Se de urubeaz ajutorul cu ajutorul unei chei tubulare de 7mm.

Pentru montajul arz torului se procedeaz înl mod invers.

Aten ie : Înlainte de a fixa urubul 1 se verific , dac arz torul cuptor a fost împins complet pân la spatele ma inii.

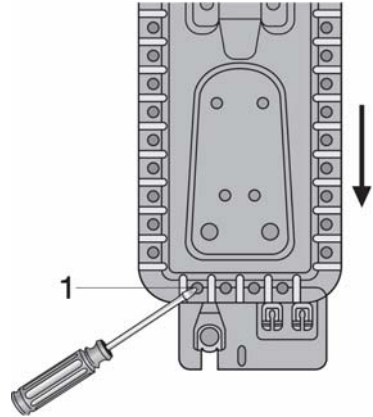

Schimbarea ajutorului la arz torul gr tar

Pentru înllocuirea ajutorului gr tar se va respecta urm toarea procedur :

- Se demonteaz arz torul prin desfacerea uruburilor care îl fixeaz (A).
- Se înllocuie te ajutorul cu ajutorul unei chei tubulare de 7 mm.
- Se remonteaz piesele i se verific .

Aten ie : Înlainte de a fixa uruburile se verific , dac arz torul gr tar a fost împins complet pân la spatele ma inii.

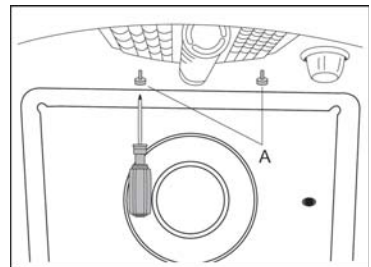

Reglajul debitului economic la arz torul cuptor

- Se aprinde arz torul cuptor la pozi ia maxim
- Se rote te încet butonul la pozi ia minim.
- Se înl tur butonul prin tragere.
- Se de urubeaz sau se în urubeaz urubul de reglare (aflat deasupra axului robinetului) pân la ob inerea unei fl c ri mici regulate.
- În cazul GPL urubul de reglare se în urubeaz complet.
- Se monteaz butonul.

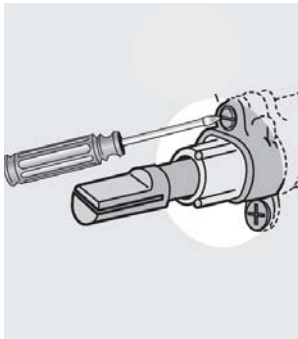

Se va verifica dac flac ra nu se stinge la manevrarea butonului de la pozi ia maxim la pozi ia minim , respectiv în timpul func ion rii pe pozi ia minim sau la deschiderea i închiderea u ii cuptor.

Arz torul gr tar

Arz torul gr tar nu are reglaj pentru debitul economic.

Pentru a ob ine o temperatur mai mic sau un timp de preparare/ g tire mai îndelungat vasul/tava se va pozi iona mai jos.

! Dup terminarea oric ror repara ii, modific ri sau regl ri se vor efectua testele cerute prin reglement ri.

Informa ii privind mediul înconjur tor

! **Aten ie!** Înainte de a renun a la aparat este necesar t ierea cablului de alimentare.



Simbolul  de pe produs sau de pe ambalaj indic faptul c produsul nu trebuie aruncat împreun cu gunoiul menajer. Trebuie predat la punctul de colectare corespunz tor pentru reciclarea echipamentelor electrice i electronice. Asigurându-v c a i eliminat în mod corect produsul, ajuta i la evitarea poten ialelor consecin e negative pentru mediul înconjur tor i pentru s n tatea persoanelor, consecin e care ar putea deriva din aruncarea necorespunz toare a acestui produs.



Pentru mai multe informa ii detaliate despre reciclarea acestui produs, v rug m s contacta i biroul local, serviciul pentru eliminarea de eurilor sau magazinul de la care l-a i achizi ionat.



Garan ie european

Acest aparat este garantat de Electrolux în fiecare din rile enumerate mai jos, pentru perioada specificat în fi a de garan ie a aparatului sau în alt fel prin lege. În cazul în care v muta i dintr-una din aceste ri într-o alt ar enumerat mai jos, garan ia aparatului se va muta o dat cu dvs., cu condi ia respect rii urm toarelor:

- Garan ia aparatului începe de la data la care a i achizi ionat prima dat aparatul, care este eviden iat prin prezentarea documentului valabil de cump rare emis de vânz torul aparatului.
- Garan ia aparatului este pentru aceea i perioad i are aceea i acoperire pentru manoper i piese de schimb cu cea existent în noua dvs. ar de residen pentru acest model anume sau gam de aparate.
- Garan ia aparatului este personal cump r torului original al aparatului, i nu poate fi transferat altui utilizator.
- Aparatul este instalat i utilizat în concordan cu instruc iunile emise de Electrolux, i este utilizat numai în scopuri casnice, cu alte cuvinte nu este utilizat în scopuri comerciale.
- Aparatul este instalat în concordan cu toate reglement rile relevante în vigoare în noua dvs. ar de residen . Prevederile acestei Garan ii europene nu afecteaz nici unul din drepturile care v sunt garantate prin lege.

www.electrolux.com

		
Albania	+35 5 4 261 450	Rr. Pjeter Bogdani Nr. 7 Tirane
Belgique/België/Belgien	+32 2 363 04 44	Bergensesteenweg 719, 1502 Lembeek
Česká republika	+420 2 61 12 61 12	Budějovická 3, Praha 4, 140 21
Danmark	+45 70 11 74 00	Sjællandsgade 2, 7000 Fredericia
Deutschland	+49 180 32 26 622	Muggenhofer Str. 135, 90429 Nürnberg
Eesti	+37 2 66 50 030	Pärnu mnt. 153, 11624 Tallinn
España	+34 902 11 63 88	Carretera M-300, Km. 29,900 Alcalá de Henares Madrid
France	www.electrolux.fr	
Great Britain	+44 8705 929 929	Addington Way, Luton, Bedfordshire LU4 9QQ
Hellas	+30 23 10 56 19 70	4, Limnou Str., 54627 Thessaloniki
Hrvatska	+385 1 63 23 338	Slavonska avenija 3, 10000 Zagreb
Ireland	+353 1 40 90 753	Long Mile Road Dublin 12
Italia	+39 (0) 434 558500	C.so Lino Zanussi, 26 - 33080 Porcia (PN)

		
Latvija	+37 17 84 59 34	Kr. Barona iela 130/2, LV-1012, Riga
Lietuva	+3702780607	Žirmūnų 67, LT-09001 Vilnius
Luxembourg	+352 42 431 301	Rue de Bitbourg, 7, L-1273 Hamm
Magyarország	+36 1 252 1773	H-1142 Budapest XIV, Erzsébet királyné útja 87
Nederland	+31 17 24 68 300	Vennootsweg 1, 2404 CG - Alphen aan den Rijn
Norge	+47 81 5 30 222	Risløkkvn. 2 , 0508 Oslo
Österreich	+43 18 66 400	Herziggasse 9, 1230 Wien
Polska	+48 22 43 47 300	ul. Kolejowa 5/7, Warszawa
Portugal	+35 12 14 40 39 39	Quinta da Fonte - Edifício Gonçalves Zarco - Q 35 -2774-518 Paço de Arcos
Romania	+40 21 451 20 30	Str. Garii Progresului 2, S4, 040671 RO
Schweiz - Suisse - Svizzera	+41 62 88 99 111	Industriestrasse 10, CH-5506 Mägenwil
Slovenija	+38 61 24 25 731	Gerbičeva ulica 98, 1000 Ljubljana
Slovensko	+421 2 43 33 43 22	Electrolux Slovakia s.r.o., Electrolux Domáce spotrebiče SK, Seberíniho 1, 821 03 Bratislava
Suomi	www.electrolux.fi	
Sverige	+46 (0)771 76 76 76	Electrolux Service, S:t Göransgatan 143, S-105 45 Stockholm
Türkiye	+90 21 22 93 10 25	Tarlabası caddesi no : 35 Taksim İstanbul
Россия	+7 495 937 7837	129090 Москва, Олимпийский проспект, 16, БЦ "Олимпик"

www.electrolux.com
www.electrolux.ro