

*Thinking of you*  
**Electrolux**



EWF 147310 W

NL WASAUTOMAAT

.....  
GEBRUIKSAANWIJZING



## Electrolux. Thinking of you.

Ga voor meer van onze ideeën naar [www.electrolux.com](http://www.electrolux.com)

## INHOUD

Veiligheidsinformatie	2	Nuttige aanwijzingen en tips	12
Veiligheidsvoorschriften	3	Wasprogramma's	14
Beschrijving van het product	4	Verbruikswaarden	16
Speciale accessoires voor montage	6	Onderhoud en reiniging	17
Bedieningspaneel	6	Problemen oplossen	20
Tabel met symbolen	7	Technische gegevens	23
Het eerste gebruik	9	Montage	23
Aanpassing aan persoonlijke wensen	9	Milieubescherming	26
Dagelijks gebruik	9		

Wijzigingen voorbehouden.

## VEILIGHEIDSINFORMATIE

Lees zorgvuldig de meegeleverde instructies voor installatie en gebruik van het apparaat. De fabrikant is niet verantwoordelijk voor letsel en schade veroorzaakt door een foutieve installatie. Bewaar de instructies van het apparaat voor toekomstig gebruik.

## VEILIGHEID VAN KINDEREN EN KWETSBARE MENSEN

**⚠ Waarschuwing!** Gevaar voor verstikking, letsel of permanente invaliditeit.

- Mensen, met inbegrip van kinderen, met beperkte lichamelijke, zintuiglijke of verstandelijke vermogens of gebrek aan ervaring en kennis, mogen dit apparaat niet bedienen. Zij moeten onder toezicht staan of instructies krijgen over het gebruik van dit apparaat van iemand die verantwoordelijk is voor hun veiligheid.
- Laat kinderen niet met het apparaat spelen.
- Houd alle verpakkingsmaterialen uit de buurt van kinderen.
- Houd alle reinigingsmiddelen uit de buurt van kinderen.
- Houd kinderen en huisdieren uit de buurt van het apparaat als de deur open is.
- Als het apparaat is uitgerust met een kinderbeveiliging, raden wij aan dit te activeren.

## ALGEMENE VEILIGHEID

- Schakel het apparaat uit en trek de stekker uit het stopcontact voordat u onderhoudshandelingen verricht.
- De specificatie van het apparaat mag niet worden veranderd.
- Respecteer het maximale laadvermogen van 8 kg (raadpleeg hoofdstuk “Programmaschema”).
- Als de voedingskabel beschadigd is, moet de fabrikant of diens technische dienst of een gekwalificeerd persoon deze vervangen teneinde gevaarlijke situaties te voorkomen.
- De waterdruk (minimaal en maximaal) moet liggen tussen 0,5 bar (0,05 MPa) en 8 bar (0,8 MPa)
- De ventilatie-openingen in de onderkant (indien van toepassing) mogen niet worden afgedekt door tapijt
- Het apparaat moet met de nieuwe slangset worden aangesloten op een kraan. Oude slangsets mogen niet opnieuw worden gebruikt.



## VEILIGHEIDSVOORSCHRIFTEN

### MONTAGE

- Verwijder de verpakking en de transportbouten.
- Bewaar de transportbouten. Als u het apparaat gaat verplaatsen, moet de trommel worden geblokkeerd.
- Installeer en gebruik geen beschadigd apparaat.
- Gebruik of installeer het apparaat niet als de temperatuur lager is dan 0 °C of als het is blootgesteld aan het weer.
- Volg de installatie-instructies op die zijn meegeleverd met het apparaat.
- Zorg ervoor dat de vloer van de plaats waar u het apparaat installeert, vlak, stabiel, hittebestendig en schoon is.
- Plaats het apparaat niet op een plek waar de deur niet helemaal open kan.
- Wees voorzichtig met het verplaatsen van het apparaat, het is zwaar. Draag altijd veiligheidshandschoenen.
- Zorg dat er lucht tussen het apparaat en de vloer kan circuleren.

- Pas de stelvoeten aan om de nodige ruimte tussen het apparaat en de vloerbedekking te creëren.

### Aansluiting aan het elektriciteitsnet



**Waarschuwing!** Gevaar voor brand en elektrische schokken.

- Dit apparaat moet worden geaard.
- Controleer of de elektrische informatie op het typeplaatje overeenkomt met de stroomvoorziening. Zo niet, neem dan contact op met een elektromonteur.
- Gebruik altijd een correct geïnstalleerd, schokbestendig stopcontact.
- Gebruik geen meerwegstekkers en verlengsnoeren.
- Zorg dat u de hoofdstekker en kabel niet beschadigt. Neem contact op met de service-afdeling of een elektromonteur om een beschadigde hoofdkabel te vervangen.
- Steek de stekker pas in het stopcontact als de installatie is voltooid. Zorg ervoor

dat het netsnoer na installatie bereikbaar is.

- Trek niet aan het aansluitnoer om het apparaat los te koppelen. Trek altijd aan de stekker.
- Raak de stroomkabel of stekker niet aan met natte handen.
- Dit apparaat voldoet aan de EU-richtlijnen.

### Aansluiting aan de waterleiding

- Zorg dat u de waterslangen niet beschadigt.
- Het apparaat moet met de nieuwe slangset worden aangesloten op een kraan. Oude slangsets mogen niet opnieuw worden gebruikt.
- Laat het water stromen tot het schoon is voordat u het apparaat aansluit op nieuwe leidingen of leidingen die lang niet zijn gebruikt.
- Zorg dat er geen lekkages zijn als u het apparaat de eerste keer gebruikt.

### GEBRUIK

 **Waarschuwing!** Gevaar voor letsel, elektrische schokken, brand, brandwonden en schade aan het apparaat.

- Gebruik dit apparaat in een huishoudelijke omgeving.
- Volg de veiligheidsinstructies op de verpakking van het vaatwasmiddel op.
- Plaats geen ontvlambare producten of items die vochtig zijn door ontvlambare producten in, bij of op het apparaat.
- Raak het glas van de deur niet aan als een programma in werking is. Het glas kan heet worden.

- Zorg dat u alle metalen onderdelen uit het wasgoed verwijdert.
- Plaats geen bak om mogelijke waterlekage op te vangen onder het apparaat. Neem contact op met de servicedienst om te raadplegen welke accessoires gebruikt mogen worden.

### ONDERHOUD EN REINIGING

 **Waarschuwing!** Gevaar voor letsel of schade aan het apparaat.

- Gebruik geen waterstralen of stoom om het apparaat te reinigen.
- Maak het apparaat schoon met een vochtige, zachte doek. Gebruik alleen neutrale schoonmaakmiddelen. Gebruik geen schuurmiddelen, schuursponsjes, oplosmiddelen of metalen voorwerpen.

### VERWIJDERING

 **Waarschuwing!** Gevaar voor letsel of verstikking.

- Haal de stekker uit het stopcontact.
- Snij het netsnoer van het apparaat af en gooi dit weg.
- Verwijder de deurgreep om te voorkomen dat kinderen en huisdieren opgesloten raken in het apparaat.

### SERVICE

- Contact opnemen met de klantenservice voor reparatie van het apparaat. Wij raden uitsluitend het gebruik van originele onderdelen aan.

## BESCHRIJVING VAN HET PRODUCT

---

 Uw nieuwe apparaat voldoet aan alle moderne eisen voor een effectieve behandeling van wasgoed met een laag verbruik van water, energie en wasmiddel. Zijn nieuwe wassysteem maakt het volledige gebruik van wasmiddel mogelijk en vermindert het waterverbruik om energie te besparen.

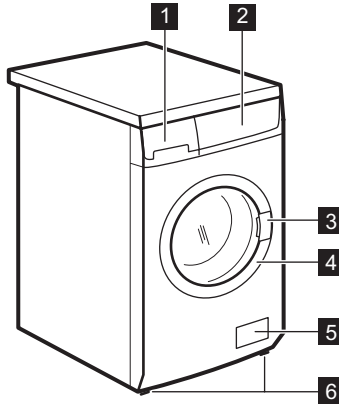



- 1** Wasmiddellade
- 2** Bedieningspaneel
- 3** Deurhandgreep

- 4** Typeplaatje
- 5** Afvoer pomp
- 6** Verstelbare pootjes

## WASMIDDELLADE

 Vakje voor wasmiddel voor de voorwas- en inweekfase of voor vlekkenverwijderaar die gebruikt wordt tijdens de vlekkenverwijderingsfase (indien beschikbaar). Het voorwas- en inweekmiddel wordt aan het begin van het wasprogramma ingespoeld. De vlekkenverwijderaar wordt tijdens de vlekkenverwijderingsfase ingespoeld.

 Vakje voor waspoeder of vloeibaar wasmiddel voor de hoofdwash. Als u vloeibaar wasmiddel gebruikt, schenk dit dan in **net voordat** u het programma start.

 Vakje voor vloeibare toevoegingen (wasverzachter, stijfjel).

Volg de aanbevelingen van de fabrikant van het product voor de gebruikte hoeveelheid en zorg dat u het merkteken «MAX» in de wasmiddellade niet overschrijdt. Wasverzachter of stijfjel moet in het vakje voor vloeibare toevoegingen worden gegoten voordat u het wasprogramma start.

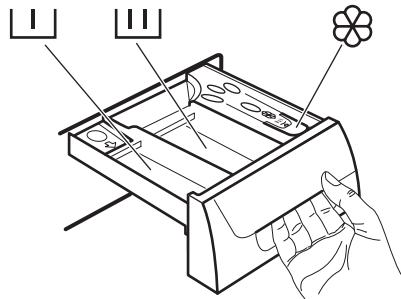

## KINDERSLOT

Zorg ervoor dat kinderen of huisdieren niet in de trommel kunnen klimmen. Om te voorkomen dat kinderen of huisdieren in de trommel vast komen te zitten, heeft deze machine een speciale functie. Om deze functie te activeren draait u de knop (zonder deze in te drukken) aan de binnenkant van

de deur naar rechts tot de groef horizontaal staat. Gebruik zo nodig een muntstuk.

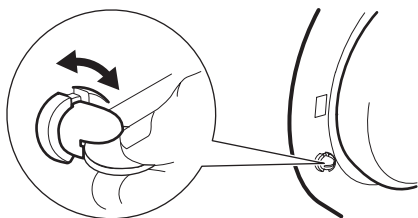

Om deze functie uit te schakelen en de mogelijkheid te herstellen om de deur te sluiten, draait u de knop naar links tot de groef verticaal staat.

## SPECIALE ACCESSOIRES VOOR MONTAGE

### RUBBEREN VOETENSET (4055126249)

Verkrijgbaar bij uw geautoriseerde verkooppunt.

De rubberen voeten zijn vooral handig op zwevende, gladde en houten vloeren.

Monteer de rubberen voeten om trillingen, lawaai of verschuiving van de machine tijdens de werking te voorkomen.

Lees de bij de kit geleverde gebruiksaanwijzing zorgvuldig door.

### SET BEVESTIGINGSPLAATJES (4055171146)

Verkrijgbaar bij uw geautoriseerde verkooppunt.

Zet het apparaat goed vast met de bevestigingsplaatjes als u het apparaat op een plint plaatst.

Volg de instructies die bij de set zijn meegeleverd.

## BEDIENINGSPANEEL

**i** De programmakeuzeknop, de toetsen en het display zullen vanaf nu aangeduid worden met de nummers in deze tabel.

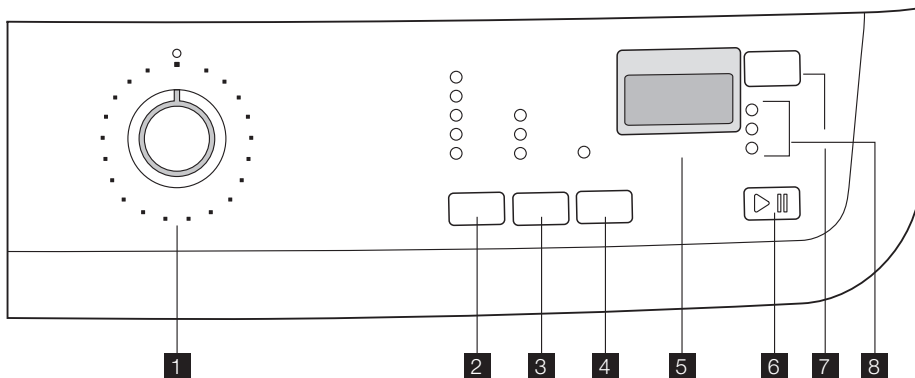

**1** Programmakeuzeknop

**2** Toets voor kort centrifugeren

**3** Opties toets

- Voorwas
- Kort
- Extra kort

**4** Extra Spelen toets



**5** Display



**6** Start/Pauze toets

**7** Startuitstel toets

**8** Indicator controlelampje

## TABEL MET SYMBOLEN

	= Nachtcyclus
	= Spoelstop
	= Kinderslot

	= Hoofdwas
	= Deur
	= Einde programma

### PROGRAMMAKEUZEKNOP

Hiermee kunt u het apparaat aan/uit schakelen en/of een programma selecteren.

### KORT CENTRIFUGEREN

Door deze toets in te drukken kunt u de maximaal toegestane centrifugesnelheid verlagen of de beschikbare optie(s) selecteren.

### NACHTCYCLUS

Als u deze optie kiest, zal de machine het water na de laatste spoelgang niet afvoeren en de centrifugegangen worden onderdrukt, zodat het wasgoed niet kreukt. Deze wascyclus is zeer stil en geschikt om 's nachts of in de voordeuren te gebruiken. Bij sommige programma's gebruiken de spoelgangen meer water. Voordat de deur wordt geopend, moet het water worden weggepompt. Om het water weg te pompen leest u paragraaf "Aan het einde van het programma".

### SPOELSTOP

Als u deze functie kiest, wordt het laatste spoelwater niet weggepompt om te voorkomen dat het wasgoed kreukt. Voordat de deur wordt geopend, moet het water worden weggepompt. Om het water weg te pompen leest u paragraaf "Aan het einde van het programma".

### VOORWAS

Als u deze optie kiest, voert de machine een voorwasprogramma uit voordat de hoofdwasfase begint. De wastijd zal worden verlengd. Deze optie wordt aanbevolen voor sterk vervuild wasgoed.

### KORT

Door op deze toets te drukken wordt de wasduur verkort. Te gebruiken voor licht vervuilde was.

### EXTRA KORT

Kort programma voor licht vervuild wasgoed of voor was die alleen opgefrist moet worden. Wij adviseren u om een kleinere hoeveelheid was in de machine te doen.

### EXTRA SPOELEN

Dit apparaat is ontworpen om energie te besparen. Als het noodzakelijk is het wasgoed te spoelen met een extra hoeveelheid water (extra spoelgang), kiest u deze optie. De machine voert enkele extra spoelgangen uit. Deze optie wordt aanbevolen voor personen die allergisch zijn voor wasmiddelen en in gebieden waar het water erg zacht is.

### START/PAUZE

Met deze toets kunt u het geselecteerde programma starten of onderbreken.

### STARTUITSTEL

De start van het hoofdwasprogramma kan met 30 min - 60 min - 90 min, 2 uur en vervolgens steeds met 1 uur tot een maximum van 20 uur met deze toets worden uitgesteld.

### CONTROLELAMPJES

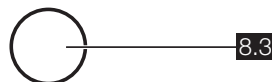
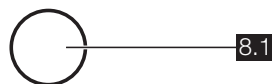

Na een druk op toets **6**, gaat het controlelampje WASSEN (8.1) branden. Als het controlelampje 8.1 aan gaat, betekent dit dat de machine in werking is.

Het controlelampje DEUR (8.2) gaat aan, als het programma start en geeft aan wanneer de deur kan worden geopend:

- lampje uit de deur kan niet geopend worden. De machine is in werking of is gestopt, maar er zit nog water in de trommel.

- lampje uit: de deur kan nu geopend worden. Het programma is afgelopen of het water is weggepompt.
  - lampje knippert: de deur opent na een paar minuten.
- Als het programma is afgelopen, gaat het controlelampje EINDE PROGRAMMA (8.3) aan.

## DISPLAY

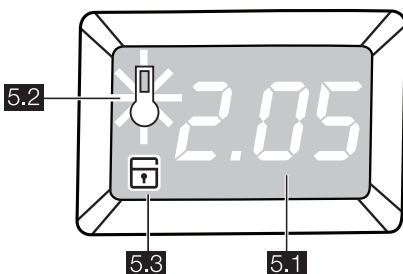

### 5.1:

#### • Duur van het gekozen programma

Nadat u een programma gekozen heeft, wordt de tijdsduur in uren en minuten weergegeven (bijvoorbeeld **2:05**). De duur wordt automatisch berekend op basis van de aanbevolen maximale lading voor elk type wasgoed. Na de start van het programma wordt de resterende tijd elke minuut bijgewerkt.

#### • Alarmcodes

In geval van problemen met de werking kunnen er alarmcodes weergegeven worden, bijvoorbeeld **E20** (zie hoofdstuk «Wat te doen als...»).

#### • Einde programma

Als het programma is afgelopen, worden er drie knipperende nullen (**0.00**) getoond, het controlelampje Deur (**8.2**), het controlelampje Wassen (**8.1**) en het controlelampje van toets **6** gaat uit en de deur kan worden geopend.

#### • Verkeerde optiekeuze

Als een optie gekozen is die niet compatibel is met het ingestelde wasprogramma, wordt de melding **Err** gedurende en-

kele seconden weergegeven en begint het rode controlelampje van toets **6** te knipperen.

#### • Startuutstel

De gekozen tijdsduur van het uitstel die door middel van de bijbehorende toets is ingesteld, verschijnt gedurende een paar seconden op het display. De tijdsduur van het uitstel neemt per uur met een eenheid af. Als er nog maar 1 uur resteert, neemt de tijd per minuut af.

### 5.2:

#### • Verwarmingsfase

Tijdens de wascyclus toont het display het temperatuurpictogram (**5.2**) om aan te geven dat het apparaat is begonnen met de opwarmfase van het water in de trommel.

### 5.3:

#### • Kinderslot

Met deze voorziening kunt u het apparaat onbeheerd achterlaten, u hoeft zich dan geen zorgen te maken dat kinderen gewond raken of het apparaat schade toebrengen. Deze functie blijft ingeschakeld, ook als de machine niet in werking is.



Er zijn twee manieren om deze optie in te stellen:

- voordat toets **6** wordt ingedrukt: de machine kan niet gestart worden;
- nadat toets **6** is ingedrukt: ingestelde programma's of opties kunnen niet veranderd worden.

Druk, om deze optie in te schakelen (uit te schakelen), tegelijkertijd gedurende ongeveer 6 seconden op de toetsen **3** en **4** tot het symbool **5.3** verschijnt (verdwijnt) op (van) het display.

## HET EERSTE GEBRUIK

- i**
- Zorg ervoor dat de elektrische aansluiting en de wateraansluiting volendoen aan de installatie-instructies.
  - Verwijder het polystyreenblok en evt. andere materialen uit de trommel.
  - Giet 2 liter water in het vakje voor het hoofdwasmiddel [11] van de wasmiddellade om de **ECO**-klep te active-

ren. Laat vervolgens het katoenprogramma op de hoogste temperatuur draaien, zonder wasgoed in de machine, zodat eventuele fabricageresten uit de trommel en de kuip worden verwijderd. Giet een halve maatbeker wasmiddel in het vakje voor de hoofdwasmiddel en start de machine.

## AANPASSING AAN PERSOONLIJKE WENSEN

### GELUIDSSIGNALLEN

De wasmachine is voorzien van een geluidssysteem, dat in de volgende gevallen te horen zal zijn

- aan het einde van een cyclus
- als er een storing is

Door tegelijkertijd te drukken op de toetsen **2** en **3** gedurende ongeveer **6 seconden**, wordt het geluidssignaal gedeactiveerd (behalve als er een storing is). Door nogmaals op deze 2 toetsen te drukken, wordt het geluidssignaal weer ingeschakeld

### KINDERSLOT

Dankzij deze voorziening kunt u het apparaat onbeheerd laten, u hoeft zich dan geen

zorgen te maken dat kinderen gewond raken of het apparaat schade toebrengen. Deze functie blijft ingeschakeld, ook als de machine niet in werking is

Er zijn twee manieren om deze optie in te stellen:

1. Voor het drukken op knop **6**: kan de machine niet worden gestart.
2. Na het drukken op knop **6**: kan een ander programma of andere optie niet worden gewijzigd.

Om deze optie in- of uit te schakelen tegelijkertijd gedurende ongeveer 6 seconden drukken op de toetsen **3** en **4** tot op het display het pictogram  verschijnt of verdwijnt.

## DAGELIJKS GEBRUIK

### Wasgoed in de machine doen

Open de deur voorzichtig door de handgreep naar buiten te trekken. Doe het wasgoed stuk voor stuk in de trommel; schud het eerst zo goed mogelijk uit. Sluit de vuldeur.

Zorg ervoor dat er geen wasgoed tussen de deur blijft klemmen. Er kan waterlekage of beschadigd wasgoed ontstaan.



### Wasmiddel en wasverzachter doseren

Trek de wasmiddellade zo ver mogelijk naar buiten. Meet de vereiste hoeveelheid wasmiddel af, giet het vervolgens in het vak

voor de hoofdwass [III] of in een ander vak als het geselecteerde programma/de optie dit vereist (zie voor meer informatie "Wasmiddeldoseervakje")

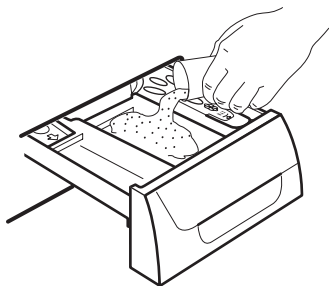

Giet indien gewenst wasverzachter in het vakje  (de gebruikte hoeveelheid mag niet de markering "MAX" in de lade overschrijden). Schuif de wasmiddellade er weer voorzichtig in.

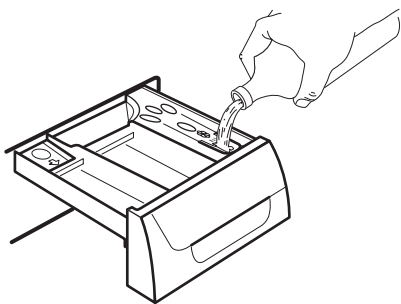

### KIES HET GEWENSTE PROGRAMMA MET DE PROGRAMMAKEUZEKNOP (1)

U kunt het juiste programma voor elke soort wasgoed kiezen door de aanwijzingen in de programmatabellen op te volgen (zie "Wasprogramma's"). Draai de programmakeuzeknop op het gewenste programma. Met de programmakeuzeknop bepaalt u het soort wascyclus (bijv. waterpeil, beweging van de trommel, aantal spoelgangen) en de wasserings temperatuur afhankelijk van het soort wasgoed. Het controlelampje van toets **6** begint te knipperen en het display toont de duur van het gekozen programma. De programmakeuzeknop kan rechtsom of linksom worden gedraaid. Stand "○" om programma's te resetten/ De machine uit te schakelen.

 Raadpleeg, voor de beschrijving van de wasprogramma's van de programmakeuzeknop, het hoofdstuk "Wasprogramma's".

**Aan het einde van het programma moet de programmakeuzeknop op stand, ○ worden gezet om de machine uit te schakelen.**

 **Let op!** Wanneer u de programmakeuzeknop naar een ander programma draait wanneer de machine in bedrijf is, zal het rode controlelampje van knop **6** driemaal knipperen en wordt de boodschap **Err** weergegeven op de display om een onjuiste keuze aan te geven. De machine zal het nieuw gekozen programma niet uitvoeren.

### VERLAAG DE CENTRIFUGESNELHEID DOOR OP TOETS 2 TE DRUKKEN

Wanneer het gewenste programma is gekozen, stelt uw machine automatisch het maximale centrifugeertoerental voor dat programma voor.

Druk meerdere malen op toets **2** om het centrifugeertoerental te wijzigen als u wilt dat uw was met een ander toerental wordt gecentrifugeerd dan door de wasmachine wordt voorgesteld. Het desbetreffende lampje licht op.

### SELECTEER DE BESCHIKBARE OPTIES DOOR TE DRUKKEN OP TOETSSEN 2, 3 EN 4

Afhankelijk van het programma, kunnen er verschillende functies gecombineerd worden. Deze functies moeten geselecteerd worden, nadat u het gewenste programma gekozen heeft en voordat het programma start. Als deze toetsen worden ingedrukt, gaan de bijbehorende controlelampjes aan. Als zij opnieuw worden ingedrukt, gaan de controlelampjes uit. Als er een verkeerde optie is gekozen, knippert het geïntegreerde **rode** controlelampje van de toets **6** 3 keer.

 Zie voor de mogelijke combinaties van wasprogramma's en opties hoofdstuk "Wasprogramma's".

## SELECTEER DE UITGESTELDE START DOOR OP TOETS 7 TE DRUKKEN

Als u de start wilt uitstellen, druk dan herhaaldelijk op toets **7**, voordat u de machine start. Het gekozen uitstel (max. 20 uur) verschijnt gedurende enkele seconden op het display, daarna verschijnt de duur van het programma weer.

U moet deze optie kiezen nadat u het programma hebt ingesteld en voordat u drukt op toets **6**.

U kunt de vertragingstijd te allen tijde annuleren, voordat u drukt op toets **6**.

De uitgestelde start kiezen

1. Stel het programma en de gewenste opties in.
2. Druk op toets **7** om de uitgestelde start in te stellen.
3. Druk op toets **6**:
  - de machine begint de tijd af te tellen in uren
  - Het programma zal beginnen als het gekozen uitstel is afgelopen.

Annuleren van de uitgestelde start nadat gedrukt is op toets **6**:

1. Druk op toets **6** om de wasmachine op PAUZE te zetten.
2. Druk eenmaal op toets **7** tot de waarde  wordt weergegeven
3. Druk weer op toets **6** om het programma te starten.

**Belangrijk!** Het gekozen uitstel kan alleen veranderd worden nadat u het wasprogramma opnieuw gekozen heeft. De uitgestelde start **kan niet** worden geselecteerd met het **POMPEN**-programma.

## START HET PROGRAMMA DOOR TE DRUKKEN OP TOETS 6

Druk op toets **6** om het gekozen programma te starten. Het bijbehorende rode controlelampje stopt met knipperen. De controlelampjes **8.1** en **8.2** gaan aan om aan te geven dat het apparaat begint te werken en dat de deur vergrendeld is.

Om een lopend programma te onderbreken, drukt u op toets **6**: het bijbehorende groene controlelampje begint te knipperen. Om het programma opnieuw te starten vanaf het punt waarop het werd onderbroken, toets **6** nogmaals indrukken. Als u een

uitgestelde start gekozen heeft, begint de machine af te tellen.

Als een onjuiste optie is geselecteerd, knipt het **rode** controlelichtje van toets **6** driemaal en wordt de boodschap **Err** gedurende een paar seconden weergegeven.

## EEN OPTIE OF LOPEND PROGRAMMA WIJZIGEN

Het is mogelijk om een optie te veranderen voordat het programma deze uitvoert.

Voordat u iets kunt veranderen, moet u de wasmachine laten pauzeren door op de toets **6** te drukken.

U kunt een lopend programma alleen veranderen door het te resetten. Draai de programmakeuzeknop naar  en vervolgens op de stand van het nieuwe programma. Start het nieuwe programma door nogmaals te drukken op toets **6**. Het water in de kuip zal niet worden weggepompt.

## EEN PROGRAMMA ONDERBREKEN

Druk op toets **6** om een lopend programma te onderbreken. Het bijbehorende groene controlelampje begint te knipperen.

Druk nogmaals op de toets om het programma **opnieuw te starten**.

## EEN PROGRAMMA ANNULEREN

Draai de keuzeknop op  om een lopend programma te annuleren.

U kunt nu een nieuw programma kiezen.

## DE DEUR OPENEN

Nadat het programma gestart is (of tijdens de uitgestelde start), is de deur vergrendeld. Als u hem moet openen, moet u het apparaat eerst laten pauzeren door op de toets **6** te drukken. Na enkele minuten gaat het lampje **8.2** uit en kunt u de deur openen.

Als dit lampje aan blijft en de deur is vergrendeld, betekent dit dat de machine al aan het opwarmen was of dat het waterniveau te hoog is. Probeer in ieder geval de deur niet te forceren!

Als u de deur niet kunt openen terwijl dit toch nodig is, schakelt u de machine uit door de keuzeknop op . Na een paar minuten kan de deur geopend worden (**let**

## op het waterniveau en de temperatuur!).

Nadat u de deur gesloten heeft, moet u het programma opnieuw selecteren en op de toets 6 **drukken**.

## AAN HET EINDE VAN HET PROGRAMMA

De machine stopt automatisch. Het display toont drie knipperende nullen (0.00). Er klinken enkele geluidssignalen. Het controlelampje van toets 6), de controlelampjes 8.1 en 8.2 gaan uit. Na een paar minuten gaat het lampje 8.3 branden en kan de deur worden geopend.

Als er een programma of optie is geselecteerd die eindigt met water in de trommel dan blijft het controlelampje 8.2 branden en blijft de deur vergrendeld om aan te geven dat het water eerst moet worden weggepompt voordat de deur geopend kan worden.

Volg onderstaande instructies om het water af te voeren:

1. Draai de programmakeuzeknop naar .
2. Kies het programma pompen of centrifugeren.
3. verlaag indien nodig het centrifugetoerental met de betreffende toets.
4. Druk op toets 6.

Aan het einde van het programma, gaat het lampje 8.2 uit om aan te geven dat de deur nu kan worden geopend. Draai de programmakeuzeknop naar  om de machine uit te schakelen.

Verwijder het wasgoed uit de trommel en controleer goed of de trommel helemaal leeg is. Als u niet van plan bent om nog een was te doen, sluit dan de waterkraan. Laat de deur open staan om de vorming van schimmel en onaangename luchtjes te voorkomen.

**Stand-by** : zodra het programma is geëindigd, wordt na enkele minuten het energiebesparingssysteem ingeschakeld. De helderheid van het display wordt verminderd.

Door op een willekeurige toets te drukken haalt u het apparaat uit de energiebesparende modus.

## NUTTIGE AANWIJZINGEN EN TIPS

### DE WAS SORTEREN

Houd u aan de wassymbolen op de etiketten, waarvan elk kledingstuk voorzien is, en de wasvoorschriften van de fabrikant. Sorteer het wasgoed als volgt: wit, bont, synthetisch, fijne was, wol.

### VOORDAT U DE WAS IN DE MACHINE DOET

Was witte en bonte was nooit samen. Wit kan in de was zijn "witheid" verliezen. Nieuwe bonte weefsels kunnen uitlopen als zij de eerste keer worden gewassen; was dit soort kleding de eerste keer dan ook apart.

Knoop kussenslopen dicht, sluit ritsen, haakjes en drukknopen. Bind ceintuurs of lange riemen vast.

Verwijder hardnekkige vlekken vóór het wassen.

Wrijf bijzonder vervuilde delen in met een speciaal wasmiddel of reinigingspasta. Behandel vitrage met speciale zorg. Verwijder haken of stop ze in een zak of net.

### VLEKKEN VERWIJDEREN

De kans bestaat dat hardnekkige vlekken niet kunnen worden verwijderd met alleen water en wasmiddel. Het is daarom aan te bevelen vlekken eerst te behandelen alvorens het kledingstuk te wassen.

**Bloed:** behandel verse bloedvlekken met koud water. Laat opgedroogde vlekken een nacht in water met een speciaal wasmiddel inweken; daarna de vlek met het sop uitwassen.

**Verf op oliebasis:** bevochtig de vlek met wasbenzine, leg het kledingstuk op een zachte doek en dep de vlek; herhaal de behandeling enkele keren.

**Opgedroogde vetvlekken:** bevochtig de vlek met terpentijn, leg het kledingstuk op een zacht oppervlak en dep de vlek met de vingertoppen en een katoenen doek.

**Roest:** oxaalzuur opgelost in warm water of een roestverwijderingsproduct dat koud wordt gebruikt. Wees voorzichtig met oude roestvlekken omdat de cellulosestructuur in

dat geval beschadigd zal zijn en de kans groot is dat de vlek een gat wordt.

**Schimmelvlekken:** behandel de vlek met bleekmiddel; goed uitspoelen (alleen witte en kleurechte weefsels).

**Gras:** licht inzepen en de vlek met bleekmiddel behandelen (alleen witte en kleurechte weefsels).

**Balpeninkt en lijm:** bevochtig met aceton<sup>1)</sup>, leg het kledingstuk op een zachte doek en dep de vlek.

**Lippenstift:** bevochtig de vlek met aceton zoals hierboven, vervolgens de vlekken met brandspiritus behandelen. Behandel evt. achtergebleven sporen met bleekmiddel.

**Rode wijn:** laten inweken in water en wasmiddel, uitspoelen en behandelen met azijnzuur of citroenzuur, vervolgens uitspoelen. Behandel evt. achtergebleven sporen met bleekmiddel.

**Inkt:** bevochtig de stof afhankelijk van het type inkt eerst met aceton<sup>1)</sup> en dan met azijnzuur; behandel evt. achtergebleven sporen op wit textiel met bleekmiddel; daarna grondig uitspoelen.

**Teervlekken:** eerst behandelen met vlekkenverwijderaar, brandspiritus of wasbenzine, vervolgens inwrijven met reinigingspasta.

## WASMIDDELEN EN NABEHANDELINGSMIDDELEN

Een goed wasresultaat is ook afhankelijk van de keuze van het wasmiddel en het gebruik van de juiste hoeveelheden om verspilling te voorkomen en het milieu te sparen.

Ofschoon zij biologisch afbreekbaar zijn bevatten wasmiddelen stoffen die - in grote hoeveelheden - de broze balans van de natuur kunnen verstoren.

De keuze van het wasmiddel hangt af van het type stof (fijne was, wol, katoen, enz.), de kleur, wastemperatuur en de mate van vervuiling.

Alle in de handel verkrijgbare machinewasmiddelen kunnen in deze machine worden gebruikt:

- waspoeder voor alle soorten weefsels;
- waspoeder voor tere weefsels (60°C max) en wol;
- vloeibare wasmiddelen, bij voorkeur voor wasprogramma's op lage temperatuur (60°C max) voor alle soorten weefsels, of speciaal voor alleen wol.

De wasmiddelen en nabehandelingsmiddelen moeten in het juiste vakje van de wasmiddellade worden gedaan voordat het wasprogramma wordt gestart.

Als gebruik wordt gemaakt van vloeibaar wasmiddel, dient een programma **zonder** voorwas te worden gekozen.

De wasautomaat is uitgerust met een circulatiesysteem dat een optimaal gebruik van geconcentreerd wasmiddel mogelijk maakt.

Volg de aanbevelingen van de fabrikant op voor wat betreft de te gebruiken hoeveelheden en **overschrijd het «MAX» teken in de wasmiddellade niet.**

## HOEEVEELHEID WASMIDDEL

Het type en de te gebruiken hoeveelheid wasmiddel hangen af van het type weefsel, de hoeveelheid wasgoed, de mate van vervuiling en de hardheid van het water.

Volg de instructies van de wasmiddelenfabrikant over de te gebruiken hoeveelheden. Gebruik minder wasmiddel als:



















- als u een kleine lading wast;
- het wasgoed licht vervuild is;
- er veel schuimvorming is tijdens het wassen.













## GRADEN VAN WATERHARDHEID

De hardheid van water wordt geclassificeerd in zogenaamde hardheidsgraden. Informatie over de hardheid van het water in uw omgeving kan worden verkregen bij het desbetreffende waterleidingbedrijf. Als de waterhardheid middelmatig of hoog is, raden we aan een waterontharder toe te voegen, waarbij u altijd de instructies van de fabrikant opvolgt. Als de hardheid van het water zacht is, pas dan de hoeveelheid wasmiddel aan.

1) Gebruik geen aceton op kunstzijde.

## WASPROGRAMMA'S

<b>Programma</b> <b>Maximale en minimale temperatuur</b> <b>Programmabeschrijving</b> <b>Maximale centrifugesnelheid</b> <b>Maximale belading</b> <b>Type wasgoed</b>	<b>Opties</b>	<b>Wasmiddel Vakje</b>
 <b>Katoen</b> 90°-60° Hoofdwás - spoelgangen Maximale centrifugesnelheid 1400 tpm Max. belading 7 kg - gereduceerde belading 3.5 kg <b>Voor wit katoen</b> (sterk vervuild wasgoed).	Centrifugeren Nachtcyclus Spoelstop Voorwas Kort Extra kort <sup>1)</sup> Extra spoelen	 <sup>2)</sup>  
 <b>Katoen Eco</b> 60° <sup>3)</sup> Hoofdwás - spoelgangen Maximale centrifugesnelheid 1400 tpm Max. belading 7 kg <b>Wit en kleurecht katoen</b> Dit programma kan worden geselecteerd voor licht of normaal vervuilde katoenen stukken. De temperatuur wordt verlaagd en de wastijd wordt verlengd. Zo wast u doeltreffend en bespaart u energie.	Centrifugeren Nachtcyclus Spoelstop Voorwas Extra spoelen	 <sup>2)</sup>  
 <b>Katoen Eco</b> 40° <sup>3)</sup> Hoofdwás - spoelgangen Maximale centrifugesnelheid 1400 tpm Max. belading 7 kg <b>Bont katoen</b> Dit programma kan worden geselecteerd voor licht of normaal vervuilde katoenen stukken. De temperatuur wordt verlaagd en de wastijd wordt verlengd. Zo wast u doeltreffend en bespaart u energie.	Centrifugeren Nachtcyclus Spoelstop Voorwas Extra spoelen	 <sup>2)</sup>  
 <b>Katoen</b> 40° - Koud Hoofdwás - spoelgangen Maximale centrifugesnelheid 1400 tpm Max. belading 7 kg - gereduceerde belading 3.5 kg <b>Bont katoen</b> (licht vervuild wasgoed).	Centrifugeren Nachtcyclus Spoelstop Voorwas Kort Extra Kort <sup>1)</sup> Extra spoelen	 <sup>2)</sup>  
 <b>Synthetica</b> 60° - Koud Hoofdwás - spoelgangen Maximale centrifugesnelheid 900 tpm Max. belading 3.5 kg - gereduceerde belading 2 kg <b>Synthetische of gemengde stoffen:</b> ondergoed, gekleurde kledingstukken, krimpvrrije overhemden, blouses.	Centrifugeren Nachtcyclus Spoelstop Voorwas Kort Extra kort <sup>1)</sup> Extra spoelen	 <sup>2)</sup>  
 <b>Fijne was</b> 40°-30° Hoofdwás - spoelgangen Maximale centrifugesnelheid 700 tpm Max. belading 3.5 kg - gereduceerde belading 2 kg <b>Fijne was:</b> acryl, viscose, polyester.	Nachtcyclus Spoelstop Voorwas Kort Extra kort <sup>1)</sup> Extra spoelen	 <sup>2)</sup>  

<b>Programma</b> <b>Maximale en minimale temperatuur</b> <b>Programmabeschrijving</b> <b>Maximale centrifugesnelheid</b> <b>Maximale belading</b> <b>Type wasgoed</b>	<b>Opties</b>	<b>Wasmiddel Vakje</b>
 <b>Wol</b>  <b>Handwas</b>   40° - Koud Hoofdwas - spoelgangen Maximale centrifugesnelheid 900 tpm Max. belading 2 kg Wasprogramma voor in de machine te wassen en met de hand te wassen wollen artikelen en fijne was waarin het «handwas»-symbool staat. <b>Opmerking:</b> Een enkel of groot stuk wasgoed kan een verkeerd evenwicht van de trommel tot gevolg hebben. Als de machine de laatste centrifugefase niet uitvoert, voeg dan meer wasgoed toe, verdeel de lading handmatig opnieuw en kies vervolgens het centrifugeprogramma.	Centrifugeren Nachtcyclus Spoelstop	 
 <b>Spoelen</b> Spoelgang - Lang centrifugeren Maximale centrifugesnelheid 1400 tpm Max. belading 7 kg Met dit programma is het mogelijk om katoenen kledingstukken die met de hand gewassen zijn, uit te spoelen en te centrifugeren. Om de spoelactie te intensiveren, selecteert u de optie Extra spoelen. De machine zal extra spoelgangen uitvoeren.	Centrifugeren Nachtcyclus Spoelstop Extra spoelen	
 <b>Pompen</b> Water wegpompen Max. belading 7 kg Om het laatste spoelwater af te voeren bij programma's met de Spoelstop- en Nachtcyclusoptie.		
 <b>Centrifugeren</b> Pompen en lang centrifugeren Maximale centrifugesnelheid 1400 tpm Max. belading 7 kg Aparte centrifugegang voor kledingstukken die met de hand gewassen moeten worden en na programma's met de spoelstop- en nachtcyclusoptie. U kunt de snelheid met behulp van de betreffende toets aanpassen aan de stoffen die gecentrifugeerd moeten worden.	Centrifugeren	
 <b>Mini 30</b> 30° Hoofdwas - spoelgangen Maximale centrifugesnelheid 700 tpm Max. lading 3 kg Ideaal voor wasgoed dat licht vervuild is of dat alleen opgefrist moet worden		 

<b>Programma</b> <b>Maximale en minimale temperatuur</b> <b>Programmabeschrijving</b> <b>Maximale centrifugesnelheid</b> <b>Maximale belading</b> <b>Type wasgoed</b>	<b>Opties</b>	<b>Wasmiddel Vakje</b>
--	---------------	------------------------

○ = OFF

Om het lopende programma te annuleren of om de machine uit te schakelen.

- 1) Als u de optie Extra kort kiest door op toets **3**, te drukken, adviseren wij u de maximale belading te beperken, zoals aangegeven. Maximale belading is wel mogelijk, maar de wasresultaten zullen minder goed zijn.
- 2) Als gebruik gemaakt wordt van vloeibaar wasmiddel, moet een programma zonder Voorwas gekozen worden
- 3) Standaardprogramma's voor de Energielabel verbruikswaarden. Volgens de regelgeving 1061/2010 zijn de "Katoen Eco 60 °C" en "Katoen Eco 40 °C" respectievelijk het "standaard 60 °C katoenprogramma" en het "standaard 40 °C katoenprogramma". Dit zijn de meest efficiënte programma's qua elektriciteit- en waterverbruik bij het wassen van normaal vervuild katoenen wasgoed.

**i** Informatie:  
De watertemperatuur van de wasfase kan verschillen van de temperatuur die is aangegeven voor het geselecteerde programma.

## WOOLMARK-CERTIFICAAT



van Woolmark producten die in de machine gewassen kunnen worden, onder voorwaarde dat de kledingstukken worden gewassen volgens de instructies op het label in het kledingstuk en die van de fabrikant van deze wasmachine M1027

In het VK, Ierland, Hong Kong en India is het Woolmark-symbool is een certificeringshandelsmerk.

De wolwascyclus van de machine is goed-gekeurd door Woolmark voor het wassen

## VERBRUIKSWAARDEN

**i** De gegevens van deze tabel zijn gemiddelden. Verschillende oorzaken kunnen de gegevens wijzigen: de hoeveelheid en het type wasgoed, het water en de omgevings-temperatuur.

Programma's	Lading (kg)	Energieverbruik (kWh)	Waterverbruik (liter)	Gemiddelde programma-duur (minuten)	Resterend vocht (%) <sup>1)</sup>
Katoen 60 °C	7	1.30	59	120	52
Katoen 40 °C	7	0.77	60	120	52
Synthetische stoffen 40 °C	3.5	0.50	54	80	35
Fijne was 40 °C	3.5	0.60	63	65	35
Wol/Handwas 30 °C	2	0.25	55	60	30
<b>Standaard katoenprogramma's</b>					
Standaard 60 °C katoen	7	1.05	49	183	52
Standaard 60 °C katoen	3.5	0.70	40	155	52



Programma's	Lading (kg)	Energieverbruik (kWh)	Waterverbruik (liter)	Gemiddelde programma-duur (minuten)	Resterend vocht (%) <sup>1)</sup>
Standaard 40 °C katoen	3.5	0.57	40	155	52

1) Aan het einde van de centrifugeerfase.

Uit-modus (W)	Modus aan laten (W)
0.98	0.10

De gegevens in de bovenstaande grafieken zijn in overeenstemming met de regelgeving 1015/2010 van de EU Commissie die richtlijn 2009/125/EC implementeert.

## ONDERHOUD EN REINIGING

**!** **Waarschuwing!** U moet het apparaat loskoppelen van de elektrische voeding, voordat u welke reinigings- of onderhoudswerkzaamheden dan ook kunt uitvoeren.

### ONTKALKEN

Het water dat wij gebruiken bevat gewoonlijk kalk. Het is aan te bevelen om regelmatig een waterontharder in de machine te gebruiken. Doe dit apart van het wassen van wasgoed en volgens de aanwijzingen van de fabrikant van de waterontharder. Hiermee voorkomt u de vorming van kalkaanslag.

### NA ELKE WASBEURT

Laat de deur een tijdje open staan. Dit helpt om de vorming van schimmel en onaangename luchtjes in het apparaat te voorkomen. Door de deur een tijdje open te laten staan na een wascyclus blijft de afdichting van de deur ook beter bewaard.

### ONDERHOUDSWASBEURT

Bij wasbeurten op lage temperaturen is het mogelijk dat er aanslag aan de binnenkant van de trommel blijft zitten. Wij raden u daarom aan regelmatig een onderhoudswasbeurt uit te voeren.

Om een onderhoudswasbeurt uit te voeren:

- Moet de trommel leeg zijn.
- Moet u het heetste wasprogramma voor katoen kiezen.
- Gebruik een normale hoeveelheid wasmiddel, dit moet waspoeder zijn met biologische eigenschappen.

### SCHOONMAKEN VAN DE BUITENKANT

Maak de buitenkant van het apparaat alleen schoon met water en zeep, droog het daarna grondig af.

**Belangrijk!** Gebruik geen brandspiritus, oplosmiddelen of soortgelijke producten om de buitenkant van de machine te reinigen.

### DE WASMIDDELLADE SCHOONMAKEN

De wasmiddellade moet regelmatig worden schoongemaakt.

De lade voor was- en nabehandelingsmiddelen moet regelmatig worden schoongemaakt.

Verwijder de lade door de vergrendeling naar beneden te drukken en de lade naar buiten te trekken.

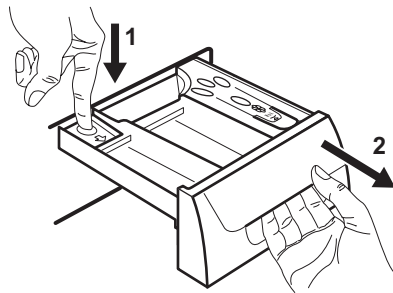

Spoel de lade af onder een kraan om eventuele resten waspoeder te verwijderen. Om het schoonmaken te vergemakkelijken kan het bovenste gedeelte van het vakje voor nabehandelingsmiddelen verwijderd

worden. Maak alle onderdelen schoon met water.

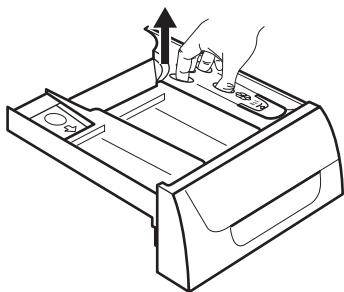

Maak de onderdelen van de wasmiddellade schoon met een borstel.

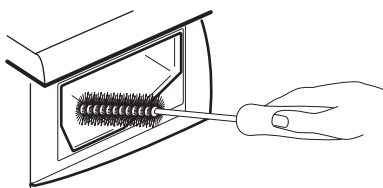

## WASTROMMEL

Roestaanslag in de trommel kan voorkomen vanwege roestende vreemde voorwerpen in de was of door leidingwater dat ijzer bevat.

**Belangrijk!** Maak de trommel niet schoon met zure ontkalkingsmiddelen, schuurmiddelen die chloor bevatten of staalwol.

1. Verwijder alle roestaanslag op de trommel met een reinigingsmiddel voor roestvrij staal.
2. Draai een wascyclus zonder was in de trommel om restanten van reinigingsmiddelen te verwijderen.  
Programma: Kort katoenprogramma op maximale temperatuur en voeg ong. een kwart maatbeker wasmiddel toe.

## DEURRUBBER

Controleer van tijd tot tijd het deurrubber en haal evt. aanwezige voorwerpen weg die in de manchet terecht zijn gekomen.

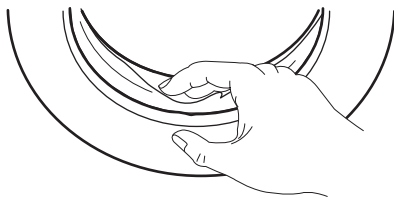

## AFVOERPOMP

Controleer de afvoerpomp regelmatig en zorg dat deze schoon is. Inspecteer de pomp regelmatig en/of indien:

- Het apparaat pompt geen water weg.
- De trommel niet kan draaien.
- Het apparaat een ongebruikelijk geluid maakt door een blokkade in de afvoerpomp.
- Er een probleem is met de waterafvoer (zie hoofdstuk "Wat te doen als..." voor meer informatie).



### Waarschuwing!

1. Trek de stekker uit het stopcontact.
2. Verwijder het filter niet als het apparaat in gebruik is. Reinig de afvoerpomp niet als het water in de machine heet is. Het water moet koud zijn voordat u de afvoerpomp kunt reinigen.

De afvoerpomp reinigen:

1. Open het pompdeurtje.

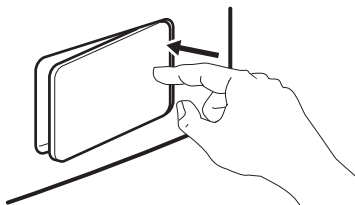

2. Plaats een bak onder de uitsparing van de afvoerpomp om het uitstromende water op te vangen.

3. Druk de twee hendels in en trek het afvoerkanaal naar voren om het water eruit te laten stromen.

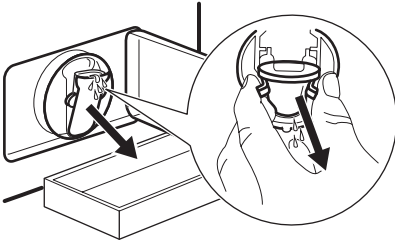

4. Als de bak vol met water is, duwt u het afvoerkanaal terug en leegt u de bak. Herhaal stap 3 en 4 tot er geen water meer uit de afvoerpomp stroomt.

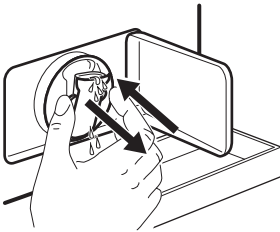

5. Duw het afvoerkanaal terug.  
6. Schroef het filter los en verwijder het.

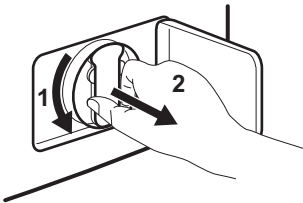

7. Verwijder stof en voorwerpen uit de pomp.

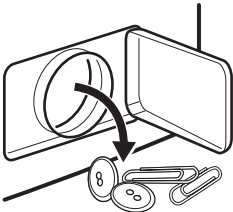

8. Zorg dat het schoepenrad op de juiste wijze kan draaien. Neem als dit niet lukt, contact op met de klantenservice.

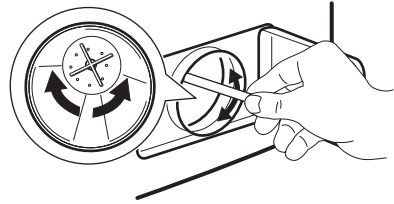

9. Reinig het filter onder de waterkraan en plaats het terug in de speciale geleiders van de pomp.  
10. Zorg ervoor dat het filter stevig vastzit om waterlekage te voorkomen.

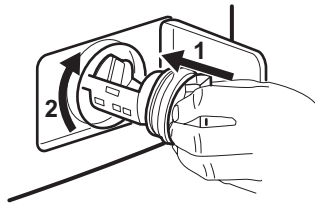

11. Sluit het afvoerpompdeurtje.

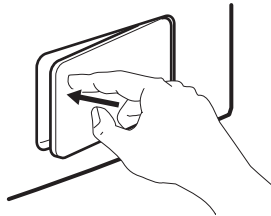

### ! Waarschuwing!

Verwijder het pompdeksel nooit tijdens een wascyclus, wacht altijd tot de machine de cyclus heeft afgemaakt en u het wasgoed uit de trommel hebt kunnen halen. Wanneer u het deksel weer vastschroeft, dient u goed te controleren of het stevig is vastgezet om lekkages te voorkomen en te voorkomen dat jonge kinderen het kunnen verwijderen.

### DE WATERTOEVOERFILTERS SCHOONMAKEN

Als u merkt dat het langer duurt om de machine met water te vullen, controleer dan of

het zeeffe in de watertoevoerslang niet is verstopt.

1. Draai de waterkraan dicht.
2. Schroef de watertoevoerslang los.
3. Reinig het zeeffe in de slang met een harde borstel.

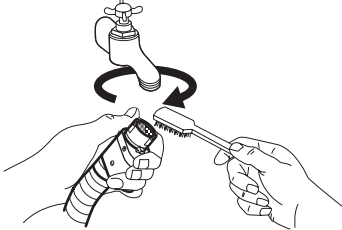

4. Schroef de waterslang weer op de kraan.
5. Schroef de slang los van de machine. Houd een oude doek bij de hand om eventueel gemorst water te kunnen opvegen.
6. Maak het filter in de klep schoon met een stevige borstel of met een doek.

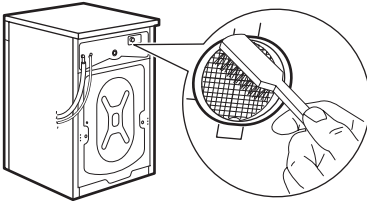

7. Schroef de slang terug op de machine en zorg dat de aansluiting stevig vastzit.
8. Draai de waterkraan open.

### MACHINE LEGEN IN GEVAL VAN NOOD

Ga, als het water niet wordt afgevoerd, als volgt te werk om de machine leeg te laten lopen:

1. trek de stekker uit het stopcontact
2. draai de waterkraan dicht.
3. wacht zo nodig totdat het water is afgekoeld.
4. open het pompdeurtje;

5. Plaats een bak op de vloer onder de uitsparing van de afvoerpomp;
  6. Druk de twee hendels in en trek het afvoerkanaal naar voren om het water eruit te laten stromen;
  7. Als de bak vol met water is, duwt u het afvoerkanaal terug en leegt u de bak; Herhaal deze procedure totdat er geen water meer uit de slang komt;
  8. reinig de pomp indien nodig (zie het gedeelte 'Pomp reinigen' );
  9. sluit het afvoerpompdeurtje.
- Als u het water afvoert met de noodafvoerprocedure, dient u het afvoersysteem opnieuw te activeren:
1. Giet 2 liter water in het vakje voor het hoofdwasmiddel van de wasmiddeldoos.
  2. Start het programma om water af te voeren.

### VOORZORGSMAATREGELEN BIJ VORST

Als de machine is geïnstalleerd in een gebied waar de temperatuur lager is dan 0°C, dan dient u het resterende water uit de afvoerslang en de afvoerpomp te verwijderen.

1. trek de stekker uit het stopcontact.
2. draai de waterkraan dicht.
3. schroef de watertoevoerslang los van de kraan;
4. plaats de twee uiteinden van de toevoerslang in een bak en laat het water uit de slang stromen.
5. laat de afvoerpomp leeglopen zoals beschreven in het gedeelte 'Water afvoeren in een noodgeval'.
6. als de afvoerpomp leeg is, installeert u de toevoerslang opnieuw.

### ⚠️ Waarschuwing!

Zorg ervoor dat de temperatuur hoger is dan 0 °C voordat u het apparaat opnieuw gebruikt.

De fabrikant is niet verantwoordelijk voor schade die door lage temperaturen is veroorzaakt.

## PROBLEMEN OPLOSSEN

Bepaalde problemen zijn het gevolg van een gebrek aan eenvoudig onderhoud of van onoplettendheid; dergelijke problemen

kunnen zonder de hulp van een monteur gemakkelijk worden opgelost. Controleer eerst de hieronder staande checklist, voor-

dat u contact opneemt met onze Klanten-service.

Als de machine in bedrijf is, is het mogelijk dat het **rode** controlelampje van toets **6** knippert, een van de volgende alarmcodes op het display verschijnt en dat tegelijk om de 20 seconden een geluidssignaal te horen is om aan te geven dat de machine niet werkt:

- **E10** :probleem met de watertoevoer.
- **E20** :probleem met de waterafvoer .
- **E40** :deur open.

Druk, nadat het probleem is verholpen, op toets **6** om het programma opnieuw te starten. Als het probleem, na alle controles, zich nog steeds voordoet, neem dan contact op met onze service-afdeling.

Probleem	Mogelijke oorzaak/Oplossing
<b>De wasautomaat start niet:</b>	<p>De deur is niet goed gesloten. <b>E40</b></p> <ul style="list-style-type: none"> <li>• Doe de deur stevig dicht.</li> </ul> <p>De stekker zit niet goed in het stopcontact.</p> <ul style="list-style-type: none"> <li>• Steek de stekker in het stopcontact.</li> </ul> <p>Er staat geen spanning op het stopcontact.</p> <ul style="list-style-type: none"> <li>• Controleer de elektrische installatie in uw woning.</li> </ul> <p>De hoofdzekering is doorgebrand.</p> <ul style="list-style-type: none"> <li>• Vervang de zekering.</li> </ul> <p>De keuzeknop staat niet op de juiste stand en toets <b>6</b> is niet ingedrukt.</p> <ul style="list-style-type: none"> <li>• Draai de keuzeknop en druk nogmaals op de toets <b>6</b>.</li> </ul> <p>De uitgestelde start is gekozen.</p> <ul style="list-style-type: none"> <li>• Als het wasgoed meteen gewassen moet worden, annuleer dan de uitgestelde start.</li> </ul> <p>Het kinderslot is geactiveerd.</p> <ul style="list-style-type: none"> <li>• Deactiveer het kinderslot.</li> </ul>
<b>De machine wordt niet met water gevuld:</b>	<p>De waterkraan is dicht. <b>E10</b></p> <ul style="list-style-type: none"> <li>• Draai de waterkraan open.</li> </ul> <p>De toevoerslang is bekneld of geknikt. <b>E10</b></p> <ul style="list-style-type: none"> <li>• Controleer de aansluiting van de watertoevoerslang.</li> </ul> <p>Het filter in de toevoerslang of het inlaatklepfilter is verstopt. <b>E10</b></p> <ul style="list-style-type: none"> <li>• Maak de watertoevoerfilters schoon (Zie 'De watertoevoerfilters schoonmaken' voor meer informatie).</li> </ul> <p>De deur is niet goed gesloten. <b>E40</b></p> <ul style="list-style-type: none"> <li>• Doe de deur stevig dicht.</li> </ul>
<b>De machine pompt het water niet weg en/of centrifugeert niet:</b>	<p>De afvoerslang is bekneld of geknikt. <b>E20</b></p> <ul style="list-style-type: none"> <li>• Controleer de aansluiting van de afvoerslang.</li> </ul> <p>Het afvoerfilter is verstopt. <b>E20</b></p> <ul style="list-style-type: none"> <li>• Maak het afvoerfilter schoon.</li> </ul> <p>Er is een optie of programma gekozen waarbij het water in de trommel niet wordt weggepompt of een programma dat alle spoelgangen onderdrukt.</p> <ul style="list-style-type: none"> <li>• Schakel de optie uit.</li> <li>• Kies programma POMPEN of CENTRIFUGEREN.</li> </ul> <p>Het wasgoed is niet gelijkmatig in de trommel verdeeld.</p> <ul style="list-style-type: none"> <li>• Verdeel het wasgoed opnieuw.</li> </ul>

Probleem	Mogelijke oorzaak/Oplossing
<b>Er ligt water op de vloer:</b>	<p>Er is te veel of ongeschikt wasmiddel gebruikt (te veel schuimvorming).</p> <ul style="list-style-type: none"> <li>• Verminder de hoeveelheid wasmiddel of gebruik een ander middel.</li> </ul> <p>Controleer of een van de koppelingen van de toevoerslang lekkage vertoont. Dit is niet altijd gemakkelijk te zien, omdat het water langs de slang naar beneden loopt; controleer of de slang vochtig is.</p> <ul style="list-style-type: none"> <li>• Controleer de aansluiting van de watertoevoerslang. De afvoerslang is beschadigd.</li> <li>• Vervang deze door een nieuwe.</li> </ul> <p>De dop op de noodafvoerslang is na het schoonmaken niet teruggeplaatst of het filter is niet goed vastgeschroefd.</p> <ul style="list-style-type: none"> <li>• Zet de dop terug op de noodafvoerslang en draai het filter volledig aan.</li> </ul>
<b>Onbevredigende wasresultaten:</b>	<p>Er is te weinig of ongeschikt wasmiddel gebruikt.</p> <ul style="list-style-type: none"> <li>• Gebruik meer wasmiddel of gebruik een ander middel. Hardnekkige vlekken zijn niet vóór het wassen behandeld.</li> <li>• Gebruik normaal in de handel verkrijgbare producten om hardnekkige vlekken te behandelen.</li> </ul> <p>De juiste temperatuur was niet gekozen.</p> <ul style="list-style-type: none"> <li>• Controleer of u de juiste temperatuur heeft gekozen.</li> </ul> <p>Te veel wasgoed in de trommel.</p> <ul style="list-style-type: none"> <li>• Verminder laadvolume.</li> </ul>
<b>De deur gaat niet open:</b>	<p>Het programma loopt nog.</p> <ul style="list-style-type: none"> <li>• Wacht tot de wascyclus is afgelopen.</li> </ul> <p>De deur is niet ontgrendeld.</p> <ul style="list-style-type: none"> <li>• Wacht tot het controlelampje <b>8.2</b> uit is.</li> </ul> <p>Er staat water in de trommel.</p> <ul style="list-style-type: none"> <li>• Kies programma Pompen of Centrifugeren.</li> </ul>
<b>De machine staat te schud- den of maakt lawaai:</b>	<p>De transportbouten en het verpakkingsmateriaal zijn niet verwijderd.</p> <ul style="list-style-type: none"> <li>• Controleer of het apparaat correct geïnstalleerd is.</li> </ul> <p>De pootjes zijn niet afgesteld</p> <ul style="list-style-type: none"> <li>• Controleer of het apparaat goed waterpas staat.</li> </ul> <p>Het wasgoed is niet gelijkmatig in de trommel verdeeld.</p> <ul style="list-style-type: none"> <li>• Verdeel het wasgoed opnieuw.</li> </ul> <p>Misschien zit er maar heel weinig wasgoed in de trommel.</p> <ul style="list-style-type: none"> <li>• Doe meer wasgoed in de trommel.</li> </ul>
<b>De machine maakt een on- gebruikelijk geluid:</b>	<p>De machine is uitgerust met een type motor die vergeleken met andere traditionele motoren een vreemd geluid maakt. Deze nieuwe motor zorgt voor een soepelere start en een betere verdeling van het wasgoed in de trommel tijdens het centrifugeren en voor een betere stabiliteit van de machine.</p>
<b>Er is geen water zichtbaar in de trommel:</b>	<p>Machines die gebaseerd zijn op moderne technologie werken erg zuinig en verbruiken weinig water zonder dat dit ten koste gaat van de prestatie van de machine.</p>

Als u het probleem niet kunt vinden of oplossen, neem dan contact op met onze Klantenservice. Noteer alvorens te bellen het model, serienummer en de aankoopdatum van de machine: de Klantenservice zal om deze informatie vragen.

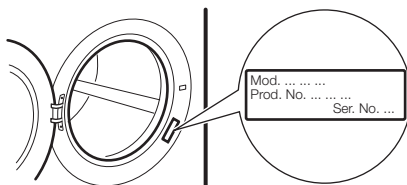

## TECHNISCHE GEGEVENS

Afmetingen	Breedte / hoogte / diepte	60 / 85 / 63 mm
Aansluiting op het elektriciteits-net	Voltage Totale stroom Zekering Frequentie	220-230 V 2200 W 10 A 50 Hz
Waterdruk	Minimaal Maximaal	0,5 bar (0,05 MPa) 8 bar (0,8 MPa)
Bescherming tegen vaste stoffen en vochtigheid		IPX4
Watertoevoer <sup>1)</sup>		Koud water
Maximale belading	Katoen	7 kg
Centrifugesnelheid	Maximaal	1400 toeren per minuut

1) Sluit de slang aan op een kraan met 3/4"-schroefdraad.

## MONTAGE

### UITPAKKEN

Alle transportbouten en verpakkingsmaterialen moeten worden verwijderd alvorens de machine in gebruik te nemen.

Wij raden u aan alle transportbeveiligingen te bewaren, zodat zij kunnen worden gemonteerd als de machine ooit nog eens moet worden vervoerd.

1. Nadat u al het verpakkingsmateriaal verwijderd heeft, de machine voorzichtig op zijn achterkant leggen om de basis van piepschuim van de onderkant te kunnen verwijderen

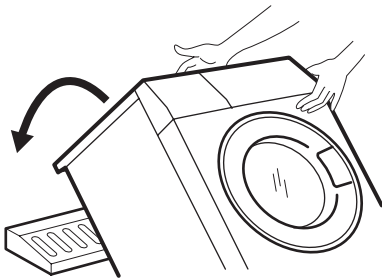

2. Verwijder het aansluitsnoer en de afvoerslang van de slanghouders op de achterkant van het apparaat

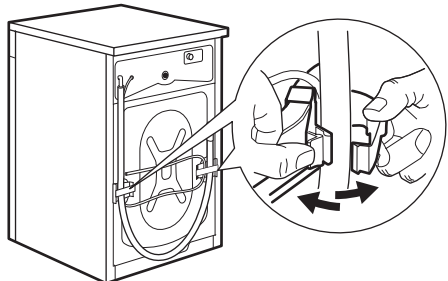

3. Draai de drie bouten los.

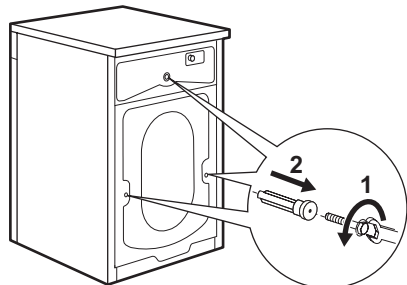

4. Schuif de betreffende kunststof afstandhouders naar buiten.

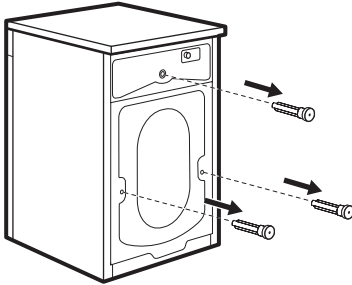

5. Open de vuldeur en verwijder het polystyreen blokje dat op de afdichting van de deur zit.

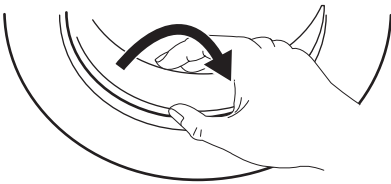

6. Maak het kleine gaatje aan de bovenkant en de twee grotere gaten dicht met de plastic doppen die in het zakje bij de gebruiksaanwijzing zitten.

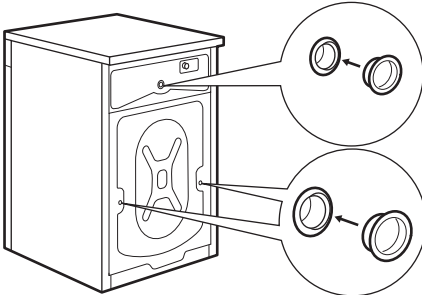

### OPSTELLEN

Installeer de machine op een vlakke harde vloer. Zorg er voor dat de luchtcirculatie rond de machine niet wordt belemmerd door tapijten, kleedjes enz. Controleer of de machine vrij staat van de muur of andere keukenmeubelen. Zet de wasmachine waterpas door de pootjes hoger of lager te zetten. Het kan enige moeite kosten om de pootjes te verstellen omdat ze voorzien zijn van een zelfborgende moer, maar de machine **MOET** horizontaal en stabiel staan.

Controleer de afstelling, indien nodig, met een luchtbelwaterpas. Alle noodzakelijke afstellingen kunnen uitgevoerd worden met een moersleutel. Zorgvuldige horizontale afstelling voorkomt trillingen, lawaai of verschuiving van de machine tijdens de werking.

**!** **Let op!** Leg nooit karton, hout of iets dergelijks onder de machine om oneffenheden van de vloer te compenseren.

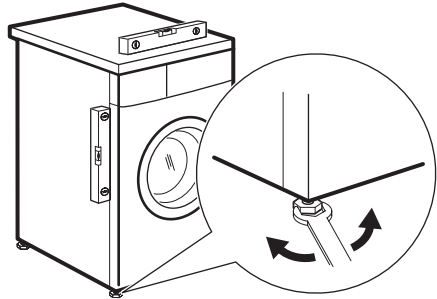

### RUBBEREN VOETENSET (4055126249)

Verkrijgbaar bij uw geautoriseerde verkooppunt.

De rubberen voeten zijn vooral handig op zwevende, gladde en houten vloeren. Monteer de rubberen voeten om trillingen, lawaai of verschuiving van de machine tijdens de werking te voorkomen. Lees de bij de kit geleverde gebruiksaanwijzing zorgvuldig door.

### WATERTOEVER

Een waterslang is meegeleverd; deze is te vinden in de trommel van de machine. Gebruik voor aansluiting op de waterleiding niet de slang van uw vorige machine.

**Belangrijk! Dit apparaat moet aangesloten worden op een koud watertoevoer.**

1. Open de vuldeur en neem de toevoerslang uit de trommel.



2. Sluit de slang met de haakse aansluiting op de machine aan. Bevestig de toevoerslang niet naar beneden gericht. Bevestig de slang altijd onder een hoek naar links of naar rechts, afhankelijk van de plaats waar de waterkraan zich bevindt.

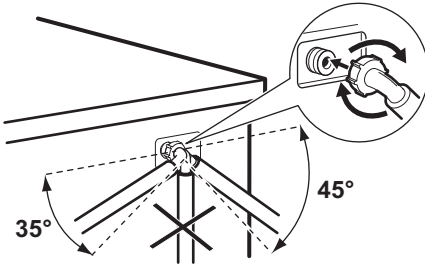

3. Breng de slang in de juiste positie door de ringmoer los te draaien. Als de toevoerslang zich in de juiste positie bevindt, draai de ringmoer dan weer vast om lekkage te voorkomen.
4. Sluit de slang aan op een kraan met 3/4"-schroefdraad. Gebruik altijd de bij de machine geleverde slang.

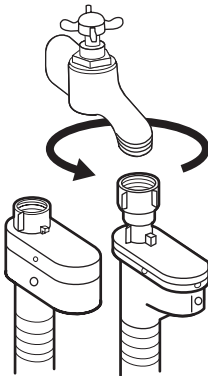

De toevoerslang mag niet worden verlengd. Als de slang te kort is en u de kraan niet wilt verplaatsen, zult u een nieuwe, langere slang moeten kopen die speciaal voor dit doel is gemaakt.

### WATERSTOP

De toevoerslang is voorzien van een waterstop, een beveiligingsvoorziening tegen schade veroorzaakt door waterlekkage die kan ontstaan door natuurlijke slijtage van de

slang. Deze storing wordt aangegeven door een rood vlak in venster "A". Indien dit gebeurt, de kraan dichtdraaien en contact opnemen met de Klantenservice om de slang te laten vervangen.

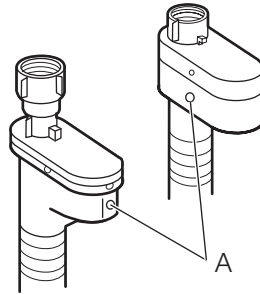

### WATERAFVOER

Het uiteinde van de afvoerslang kan op drie manieren worden geplaatst.

- **Over de rand van een afvoer** buigen met behulp van de plastic slanggeleider die bij de machine is meegeleverd. Zorg er in dit geval voor dat het uiteinde niet van de rand kan losschieten als de wasautomaat aan het leeglopen is. U kunt de slang met een stuk touw aan de kraan vastbinden of aan de wand bevestigen.

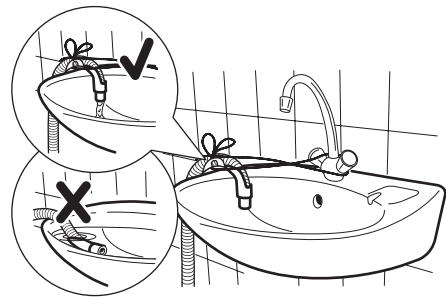

- **In een aftakking van een gootsteenafvoer.** De aftakking dient zich boven de sifon te bevinden, zodat de bocht zich ten minste 60 cm boven de grond bevindt.
- **Direct in een afvoerpijp op een hoogte** van niet minder dan 60 cm en niet meer dan 90 cm. Het einde van de afvoerslang moet altijd geventileerd zijn, d.w.z. dat de binnendiameter van de afvoerpijp groter moet zijn dan de buitendi-

ameter van de afvoerslang. De afvoerslang mag niet geknikt zijn.

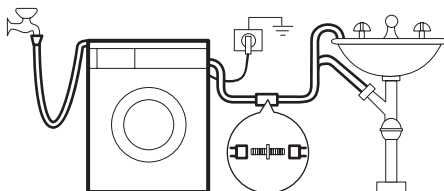

De afvoerslang kan verlengd worden tot een maximum van 4 meter. Een extra afvoerslang en koppelstuk zijn verkrijgbaar bij de Klantenservice bij u in de buurt.

## MILIEUBESCHERMING

Het symbool  op het product of op de verpakking wijst erop dat dit product niet als huishoudafval mag worden behandeld, maar moet worden afgegeven bij een verzamelpunt waar elektrische en elektronische apparatuur wordt gerecycled. Als u ervoor zorgt dat dit product op de juiste manier wordt verwijderd, voorkomt u mogelijke negatieve gevolgen voor mens en milieu die zich zouden kunnen voordoen in geval van verkeerde afvalverwerking. Voor gedetailleerdere informatie over het recycleren van dit product, kunt u contact opnemen met de gemeente, de gemeentereiniging of de winkel waar u het product hebt gekocht.

### VERPAKKINGSMATERIALEN

Materialen met het symbool  zijn recyclebaar.

>PE<=polyethyleen

>PS<=polystyreen

>PP<=polypropyleen

Dit betekent dat ze gerecycled kunnen worden als u ze netjes weggooit in de daarvoor bestemde containers.

### MILIEUTIPS

Om water en energie te besparen en om het milieu te helpen beschermen, raden wij u aan de volgende tips ter harte te nemen:

- Normaal vuile was kan zonder voorwas worden gewassen om wasmiddel, water en tijd te besparen (ook het milieu wordt zo beschermd!).
- De machine werkt economischer als hij volledig wordt gevuld.
- Met de juiste voorbehandeling kunnen vlekken en vuil worden verwijderd; het wasgoed kan daarna bij een lagere temperatuur worden gewassen.
- Doseer het wasmiddel aan de hand van de waterhardheid, de mate van vervuiling van het wasgoed en de hoeveelheid wasgoed.



[www.electrolux.com/shop](http://www.electrolux.com/shop)

132941181-A-022013



CE

