



---

**DA** Vaskemaskine  
**NO** Vaskemaskin

---

Brugsanvisning  
Bruksanvisning

2  
25

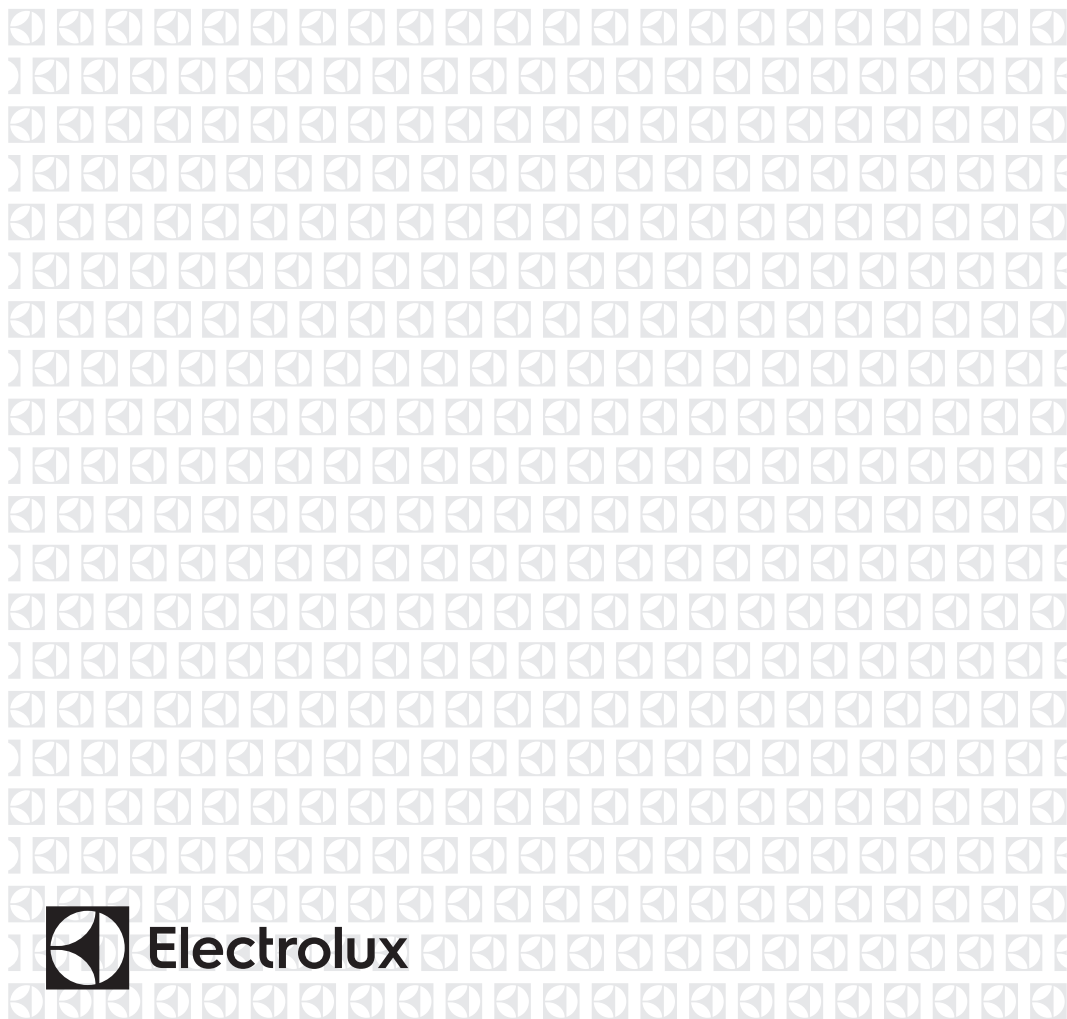

**Electrolux**

## INDHOLDSFORTEGNELSE

1. OM SIKKERHED.....	3
2. SIKKERHEDSANVISNINGER.....	4
3. PRODUKTBESKRIVELSE.....	5
4. BETJENINGSPANEL.....	6
5. PROGRAMMER .....	7
6. FORBRUGSVÆRDIER.....	9
7. TILVALG.....	10
8. INDSTILLINGER.....	11
9. FØR FØRSTE ANVENDELSE.....	12
10. DAGLIG BRUG.....	12
11. RÅD OG TIP.....	16
12. VEDLIGEHOLDELSE OG RENGØRING.....	17
13. FEJLFINDING.....	21
14. TEKNISKE DATA.....	23

## VI TÆNKER PÅ DIG

Tak for dit køb af et Electrolux-apparat. Du har valgt et produkt, som giver dig årtiers professionel erfaring og innovation på én gang. Genialt og elegant. Det er designet med dig i tankerne. Så uanset hvornår du bruger det, kan du være sikker på, at du får fantastiske resultater hver gang.

Velkommen til Electrolux.

**Besøg vores websted for at:**



Få rådgivning, brochurer, fejlfinding, serviceinformation:  
**[www.electrolux.com/webselfservice](http://www.electrolux.com/webselfservice)**



Registrere dit produkt for bedre service:  
**[www.registerelectrolux.com](http://www.registerelectrolux.com)**



Købe tilbehør, forbrugsvarer og originale reservedele til dit apparat:  
**[www.electrolux.com/shop](http://www.electrolux.com/shop)**

## KUNDEPLEJE OG SERVICE

Brug altid originale reservedele.

Sørg for at have følgende data tilgængelig, når du kontakter vores autoriserede servicecenter: Model, PNC, serienummer.

Du finder oplysningerne på maskinens typeskilt.



Advarsel/Forsigtig-Sikkerhedsanvisninger



Generelle oplysninger og gode råd



Miljøoplysninger

Ret til ændringer uden varsel forbeholdes.

## 1. ⚠️ OM SIKKERHED

Læs brugsanvisningen grundigt, før apparatet installeres og tages i brug. Producenten kan ikke drages til ansvar, hvis apparatet installeres forkert og anvendelsen forårsager skade. Opbevar altid brugsanvisningen sammen med apparatet til eventuel fremtidig brug.

### 1.1 Sikkerhed for børn og andre udsatte personer

- Apparatet kan bruges af børn fra 8 år og opefter samt af personer med nedsat fysisk, sensorisk eller psykisk funktionsevne, eller som mangler den nødvendige erfaring eller viden, hvis de er under opsyn eller er blevet instrueret i at bruge apparatet på en sikker måde samt forstår de medfølgende farer.
- Børn må ikke lege med apparatet.
- Børn på under 3 år skal holdes på afstand, med mindre de overvåges konstant.
- Opbevar al emballage utilgængeligt for børn.
- Opbevar alle opvaskemidler utilgængeligt for børn.
- Lad ikke børn og husdyr komme tæt på apparatet, mens lugen er åben.
- Rengøring og vedligeholdelse må ikke udføres af børn uden overvågning.

### 1.2 Generelt om sikkerhed

- Apparatets specifikationer må ikke ændres.
- Overhold det maksimale 6 kg genstande, der kan ilægges (se kapitlet "Programtabel").
- Vandtrykket (minimum og maksimum) skal være mellem 0,5 bar (0,05 MPa) og 8 bar (0,8 MPa).
- Ventilationsåbningerne i bunden (hvis relevant) må ikke tildækkes af et gulvtæppe.
- Apparatet skal sluttes til vandledningsnettet ved hjælp af de nye medfølgende slangesæt. Gamle slangesæt må ikke genbruges.

- Hvis netledningen er beskadiget, skal den af sikkerhedsgrunde udskiftes af producenten, et autoriseret servicecenter eller en tekniker med tilsvarende kvalifikationer.
- Sluk for apparatet, og tag stikket ud af kontakten inden vedligeholdelse.
- Undlad at bruge højtryksrensere eller damp til at rengøre apparatet.
- Rengør apparatet med en fugtig, blød klud. Brug kun et neutralt rengøringsmiddel. Brug ikke slibende midler, skuresvampe, opløsningsmidler eller metalgenstande.

## 2. SIKKERHEDSANVISNINGER

### 2.1 Installation

- Fjern al emballagen og transportboltene.
- Behold transportboltene. Når du flytter apparatet igen, skal du blokere tromlen.
- Vær altid forsigtig, når du flytter apparatet, da det er tungt. Brug altid sikkerhedshandsker.
- Undlad at installere eller bruge et beskadiget apparat.
- Følg installationsvejledningen, der følger med apparatet.
- Undlad at installere eller bruge apparatet, når temperaturen er mindre end 0°C, eller på steder, hvor det udsættes for vejrligets påvirkning.
- Sørg for, at gulvet, hvor apparatet skal stå, er plant, stabilt, varmekfast og rent.
- Sørg for, at der er luftcirkulation mellem apparatet og gulvet.
- Juster benene for at få det nødvendige mellemrum mellem apparatet og et evt. tæppe.
- Installér ikke apparatet på et sted, hvor apparatets luge ikke kan åbnes helt.
- Brug altid en korrekt monteret lovlig tilslutningskontakt.
- Sørg for, at de elektriske data på typeskiltet svarer til strømforsyningen. Hvis det ikke er tilfældet, skal du kontakte en elektriker.
- Brug ikke multistik-adaptere og forlængerledninger.
- Pas på du ikke beskadiger netstikket og kablet. Hvis der bliver behov for at udskifte netledningen, skal det udføres af vores autoriserede servicecenter.
- Sæt først netstikket i stikkontakten ved installationens afslutning. Sørg for, at der er adgang til elstikket efter installationen.
- Undgå at berøre netledningen eller netstikket, hvis du har våde hænder.
- Undgå at slukke for maskinen ved at trække i ledningen. Tag altid fat i selve netstikket.
- Kun for Storbritannien og Irland: Apparatet har et 13 amp netstik. Hvis sikringen i netstikket skal udskiftes, skal du bruge en sikring på 13 amp ASTA (BS 1362).
- Dette apparat opfylder gældende EØF-direktiver.

### 2.2 Tilslutning, el

- Apparatet skal tilsluttes strøm m/jord, jvf. Stærkstrømsreglementet.

### 2.3 Tilslutning, vand

- Pas på du ikke beskadiger vandslangerne.

- Inden du tilslutter apparatet til nye rør eller rør, som ikke har været i brug i lang tid, skal du lade vandet løbe, indtil det bliver klart.
- Kontrollér, at der ikke er nogen utætheder, første gang du bruger apparatet.

## 2.4 Brug



### ADVARSEL!

Risiko for personskade, elektrisk stød, brand, forbrændinger eller skade på apparatet.

- Brug kun apparatet i et husholdningsmiljø.
- Følg sikkerhedsanvisningen på vaskemidlets emballage.
- Undlad at bruge brændbare produkter eller ting, der er fugtet med brændbare produkter, i apparatet eller i nærheden af eller på dette.
- Sørg for at fjerne alle metalgenstande fra vasketøjet.

- Undlad at sætte en beholder til indsamling af evt. vandlækage under apparatet. Kontakt det autoriserede servicecenter for at sikre, hvilket tilbehør, der kan bruges.
- Rør ikke ved lugeglasset, mens et program er i gang. Glasset kan være varmt.

## 2.5 Service

- Kontakt et autoriseret servicecenter for at få repareret apparatet.
- Brug kun originale reservedele.

## 2.6 Bortskaffelse



### ADVARSEL!

Risiko for personskade eller kvælning.

- Tag stikket ud af kontakten.
- Klip elledningen af, og kassér den.
- Fjern lågens lås, så børn og kæledyr ikke kan blive lukket inde i apparatet.

# 3. PRODUKTBEKRIVELSE

## 3.1 Overblik over apparat

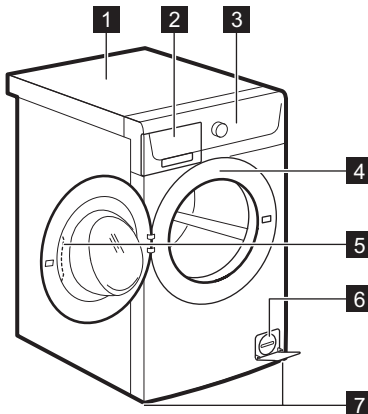

- 1 Bordplade
- 2 Beholder til vaskemiddel
- 3 Betjeningspanel
- 4 Mærkeplade
- 5 Lugehåndtag
- 6 Filter til afløbspumpe
- 7 Ben til justering af apparatet

## 4. BETJENINGSPANEL



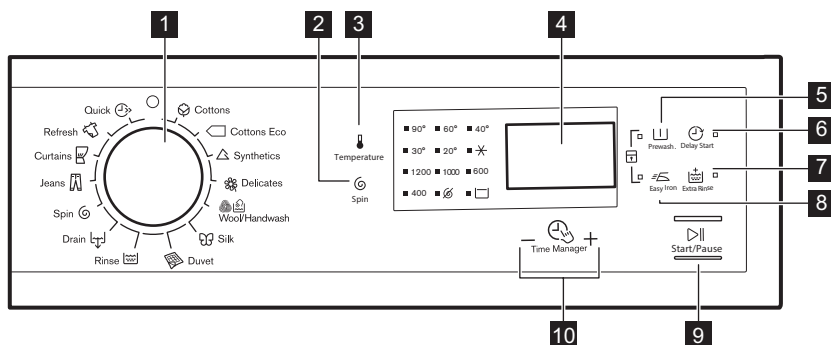

### 4.1 Beskrivelse af betjeningspanel

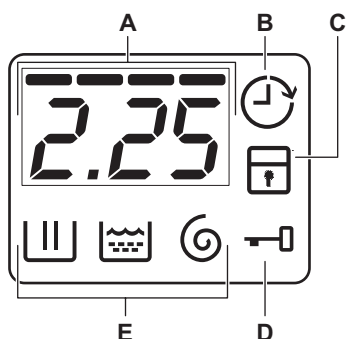

- 1 Programvælger
- 2 Knappen Centrifugering  (Centrifugering)
- 3 Temperaturknop  (Temperatur)
- 4 Display
- 5 Forvask-knop  (Forvask)
- 6 Udskudt start-knop  (Udskudt start)
- 7 Ekstra skylning-knop  (Ekstra skyl)
- 8 Strygelet-knop  (Strygelet)
- 9 Start/Pause-knop  (Start/Pause)
- 10 Time Manager-knop -  +











### 4.2 Display



- A) Området for tid:
  - Programtid.
  - Alarmkoderne. Se deres beskrivelse i kapitlet "Fejlfinding".
  - Niveaueet af Time Manager .
- B) Lampen for udskudt start.
- C) Lampen for børnesikringen.
- D) Lampen for låst luge:
  - Den er tændt. Lugen kan ikke åbnes.
  - Den er slukket. Lugen kan åbnes.
  - Den blinker. Lugen kan ikke åbnes. Vent i nogle minutter, indtil lampen slukkes.
- E) Lamper for opvasketrin.
  - : Vaskefasen
  - : Skyllefasen
  - : Centrifugeringsfasen

## 5. PROGRAMMER

### 5.1 Programtabel

Program Temperaturområde	Maksimal fyldning Maks. centri- fugeringshas- tighed	Beskrivelse af programmet (Arten af vasketøj og graden af snavs)
<b>Vaskeprogrammer</b>		
 Køge-/ Kulørtvask 90°C - Kold vask	6 kg 1200 o/m	<b>Hvid og kulørt bomuld.</b> Normalt og let snavset.
 Bomuld Eco <sup>1)</sup> 60°C - 40°C	6 kg 1200 o/m	<b>Hvidt og farvægte bomuld.</b> Normalt snavset. Energiforbruget nedsættes, og vaskeprogrammets varighed forlænges.
 Syntetisk vask 60°C - Kold vask	3 kg 1200 o/m	<b>Syntetiske eller blandede ting.</b> Normalt snavset.
 Finvask 40°C - Kold vask	3 kg 1200 o/m	<b>Sarte tekstiler som akryl, viskose, polyester.</b> Normalt snavset.
 Uld/Håndvask 40°C - Kold vask	1.5 kg 1200 o/m	<b>Uld, der kan vaskes i maskine, uld til håndvask og sarte stoffer</b> med symbolet for «håndvask». <sup>2)</sup>
 Silke 30°C	1 kg 800 o/m	Specialprogram til <b>silke og blandede syntetiske genstande.</b>
 Tæpper 60°C - 30°C	2 kg 800 o/m	Specialprogram til et enkelt <b>syntetisk tæppe, vattæppe, sengetæppe</b> osv.
 Skyl Koldt	6 kg 1200 o/m	Til at skylle og centrifugere vasketøjet. <b>Alle stoffer.</b>
 Tømning	6 kg	Til at tømme vandet fra tromlen. <b>Alle stoffer.</b>
 Centrifug.	6 kg 1200 o/m	Til at centrifugere vasketøjet og tømme vandet ud af tromlen. <b>Alle stoffer.</b>

Program Temperaturområde	Maksimal fyldning Maks. centri- fugeringshas- tighed	Beskrivelse af programmet (Arten af vasketøj og graden af snavs)
 Jeans 60°C - Kold vask	6 kg 1200 o/m	<b>Ting i denim og jersey..</b> Også stof med mørke farver.
 Gardiner 40°C - Kold vask	1 kg 800 o/m	Specialprogram til <b>gardiner</b> . Forvaskfasen aktiveres automatisk. <sup>3)</sup>
 Genopfriskning 30°C	2 kg 800 o/m	<b>Syntetiske og sarte ting.</b> Let snavset eller ting, der skal opfriskes.
 Kvik 30°C	1 kg 800 o/m	<b>Syntetiske og blandede</b> tekstiler. Let snavset og ting, der skal opfriskes.

1) **Standardprogrammer for energimærkeforbrugsværdier.** Ifølge bestemmelsen 1061/2010 er disse programmer hhv. «Standard 60 °C-bomuldsprogrammet» og «Standard 40 °C-bomuldsprogrammet». De er de mest effektive programmer, når det drejer sig om kombineret energi- og vandforbrug, til vask af normalt snavset bomuldstøj.











Vaskefasens vandtemperatur kan variere fra den temperatur, der er angivet for det indstillede program.















2) Under denne cyklus roterer tromlen langsomt for at sikre en mild vask. Det ser måske ud som om, at tromlen ikke roterer eller ikke roterer korrekt. Dette anses for at være en normal drift af apparatet.

3) Brug ikke vaskemiddel til forvaskfasen, der kun skal skylles med vand.

### Kompatibel med programtilvalg

Program							
Koge-/Kulørtvask 	■	■	■	■	■	■	■
Bomuld Eco 	■	■	■	■	■		■
Syntetisk vask 	■	■	■	■	■	■	■
Finvask 	■	■	■	■	■		■
Uld/Håndvask  	■	■	■		■		
Silke 	■	■			■		
Tæpper 	■				■		



Program							
Skyl 	■	■	■		■		■
Tømning 							
Centrifug. 	■				■		
Jeans 	■	■	■	■	■		■
Gardiner 	■	■	■		■		■
Genopfriskning 	■	■			■		
Kvik 	■	■			■		

## 5.2 Woolmark Apparel Care - Blå



Uldvaskeprogrammet i denne maskine er godkendt af virksomheden Woolmark til vask af uldtøj, der er mærket som "håndvask", såfremt tøjet vaskes i henhold til instruktionerne på vaskemærket samt anvisningerne fra producenten af denne vaskemaskine. Følg vaskemærket for at få tørre- og andre vaskeinstruktioner. M1459

I UK, Irland, Hong Kong og Indien er Woolmark-symbolet et certificeringsvaremærke.

## 6. FORBRUGSVÆRDIER



Dataene i denne tabel er omtrentlige. Forskellige årsager kan ændre dataene: mængden og typen af vasketøj, vandet og den omgivende temperatur.



Ved programstart viser displayet varigheden af programmet for den maksimale fyldning.

I løbet af vasken beregnes programvarigheden automatisk og kan reduceres mærkbart, hvis mængden af vasketøj er mindre end den maksimale kapacitet (fx bomuld 60°C, maks. fyldning 6 kg, programmets varighed er over 2 timer; reel fyldning 1 kg, programmets varighed når ikke 1 time).

Når maskinen beregner den reelle programvarighed, blinker der en prik i displayet.

Programmer	Mængde (kg)	Energiforbrug (kWh)	Vandforbrug (liter)	Omtrentlig programvarighed (minutter)	Resterende fugt (%) <sup>1)</sup>
Koge-/Kulørtvask 60 °C	6	1.26	60	183	53
Koge-/Kulørtvask 40 °C	6	0.83	60	165	53
Syntetisk vask 40 °C	3	0.63	55	119	35
Finvask 40 °C	3	0.50	45	49	35
Uld/Håndvask 30 °C 2)	1.5	0.45	59	69	30
<b>Standard bomuldsprogrammer</b>					
Standard 60 °C bomuld	6	0.76	46	202	53
Standard 60 °C bomuld	3	0.59	39	170	53
Standard 40 °C bomuld	3	0.48	40	169	53

1) Ved slutningen af centrifugeringsfasen.

2) Ikke tilgængelig for visse modeller.

Slukket funktion (W)	Tændt funktion (W)
0,48	0,48
Informationen i ovenstående tabel er i overensstemmelse med direktiv 1015/2010 til gennemførelse af Europa-Kommissionens forordning 2009/125/EU.	

## 7. TILVALG

### 7.1 Temperatur

Indstil dette tilvalg for at ændre standardtemperaturen.

Lampen  = koldt vand.

Kontrollampen for den indstillede temperatur tændes.

### 7.2 Centrifug.

Med dette tilvalg kan du ændre standardcentrifugeringshastigheden.

Kontrollampen for den indstillede hastighed tændes.

#### Ekstra centrifugeringstilvalg:

##### Ingen centrifugering

- Indstil dette tilvalg for at deaktivere alle centrifugeringsfaser. Kun udtømningsfasen er tilgængelig.
- Den tilhørende lampe tændes.
- Indstil dette tilvalg til meget sarte stoffer.
- Skyllefasen bruger mere vand til visse vaskeprogrammer.

## Skyllestop

- Indstil dette tilvalg for at forhindre, at vasketøjet bliver krøllet.
- Den tilhørende lampe tændes.
- Der er vand i tromlen, når programmet er slut.
- Tromlen drejer jævnt for at forhindre, at vasketøjet bliver krøllet.
- Lugen forbliver låst. Du skal tømme vandet ud for at låse lugen op.



Ved udtømning af vand henvises til "Ved programslut".

## 7.3 Forvask

Med dette tilvalg kan du tilføje en forvaskefase til et vaskeprogram.

Brug dette tilvalg til meget snavset tøj.

Når du har indstillet dette tilvalg, øges programmets varighed.

Den tilhørende lampe tændes.

## 7.4 Udskudt start

Med dette tilvalg kan du udskyde starten af et program fra 30 minutter til 20 timer.

Displayet viser den tilhørende lampe.

## 7.5 Ekstra skyl

Med dette tilvalg kan du tilføje nogle skylninger til et vaskeprogram.

Brug denne funktion af hensyn til personer, der er allergiske over for vaskemiddel, og i områder med blødt vand.

Den tilhørende lampe tændes.

## 7.6 Strygelet

Apparatet vasker og centrifugerer vasketøjet forsigtigt for at undgå, at det krøller.

Apparatet mindsker centrifugeringshastigheden, bruger mere vand og tilpasser programvarigheden til typen af vasketøj.







Den tilhørende lampe tændes.

## 7.7 Time Manager – +

Når du indstiller et vaskeprogram, viser displayet standard varigheden.

Tryk på  eller  for at øge eller mindske programmets varighed.

Time Manager er kun tilgængelig med programmerne i tabellen.

kontrol-lampe							
- 2)	■	■	■	■	■	■	■
--	■	■	■	■	■	■	■
---	■	■	■	■	■	■	■
----3)	■4)	■4)	■4)	■4)	■4)	■4)	■4)

1) Hvis tilgængelig.

2) Kortest: Til at opfriske vasketøjet.



3) Længst: Gradvis øgning af programvarigheden mindsker energiforbruget. Den optimerede opvarmningsfase sparer energi, og den længere varighed bevarer de samme vaskeresultater (især for normalt snavs).

4) Standardvarighed for alle programmer.



# 8. INDSTILLINGER

## 8.1 Børnesikring

Med denne funktion kan du forhindre, at børn leger med kontrolpanelet.



- For at **aktivere/deaktivere** dette tilvalg skal du trykke på  og  samtidigt, indtil lampen  tændes/ slukkes.

Du kan aktivere dette tilvalg:

- Efter du trykker på : tilvalgsknapperne og programknappen er låst.
- Før du trykker på : apparatet kan ikke starte.

## 8.2 Permanent ekstra skylning

Med denne funktion får du permanent en ekstra skylning, når du indstiller et nyt program.

- For at **aktivere/deaktivere** dette tilvalg skal du trykke på  og  samtidigt, indtil lampen  **tændes/slukkes**.

## 9. FØR FØRSTE ANVENDELSE

1. Kom 2 liter vand i vaskemiddelrummet til vaskefasen. Dette aktiverer afløbssystemet.
2. Kom lidt vaskemiddel i rummet for vaskefasen.
3. Indstil og start et program til bomuld ved den højeste temperatur uden vasketøj. Dette fjerner alt eventuelt snavs fra tromle og kar.

## 10. DAGLIG BRUG



### ADVARSEL!

Se kapitlerne om sikkerhed.

### 10.1 Ilægning af vasketøjet

1. Åbn apparatets luge
2. Kom vasketøjet i tromlen, ét ting ad gangen.
3. Ryst tøjet, inden du lægger det i apparatet.

Sørg for ikke at lægge for meget vasketøj i tromlen.

4. Luk lugen godt til.

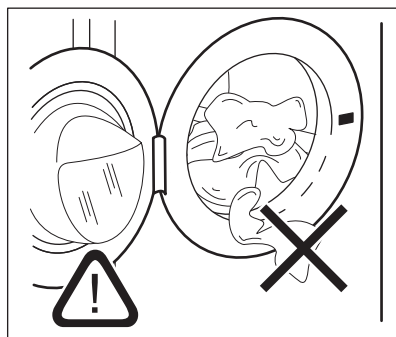

### PAS PÅ!

Sørg for, at der ikke sidder tøj i klemme mellem lugebælgen og lugen. Der er risiko for vandlækage eller beskadigelse af vasketøjet eller beskadigelse af vaskemaskinepakningen.

## 8.3 Akustiske signaler

Lydsignalerne høres, når:

- Programmet er færdigt.
- Der er en funktionsfejl i apparatet.

For at **aktivere/deaktivere** lydsignalerne skal du trykke på  og  samtidigt i 6 sekunder.



Hvis du deaktiverer lydsignalerne, fortsætter de med at blive udsendt, når der er en funktionsfejl i apparatet.

## 10.2 Brug af vaske- og skyllemidler

1. Afmål vaskemiddel og skyllemiddel.
2. Hæld vaskemidlet og skyllemidlet i rummene.
3. Luk omhyggeligt vaskemiddelskuffen

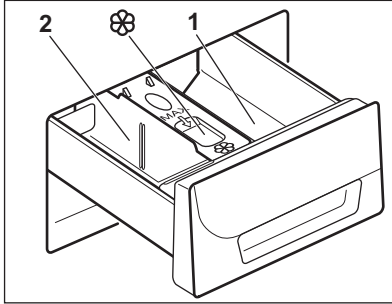

## 10.3 Rum til vaskemiddel



### PAS PÅ!

Brug kun specificerede vaskemidler til vaskemaskinen.



Følg altid de anvisninger, du finder på vaskemiddelprodukternes emballage.

- |                                                                                   |                                                                                                                                                        |
|-----------------------------------------------------------------------------------|--------------------------------------------------------------------------------------------------------------------------------------------------------|
| <b>1</b>                                                                          | Vaskemiddelrummet til programmet forvask eller iblødsætning (hvis det findes). Tilføj vaskemiddel til forvask og iblødlægning inden programmets start. |
| <b>2</b>                                                                          | Vaskemiddelrummet til vaskefasen. Hvis du bruger et flydende vaskemiddel, skal du hælde det i, lige inden du starter programmet.                       |
|  | Rum til flydende tilsætningsmidler (skyllemiddel, stivelse). Hæld produktet i rummet, inden du starter programmet.                                     |

## 10.4 Flydende eller pulvervaskemiddel

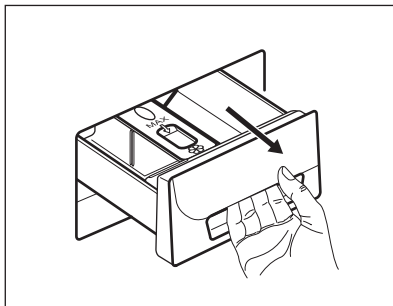

1.

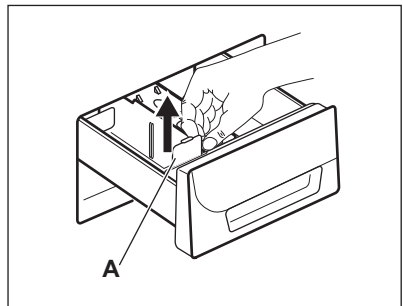

2.

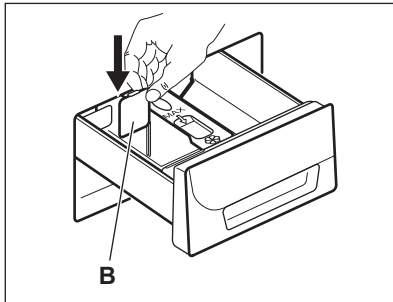

3.

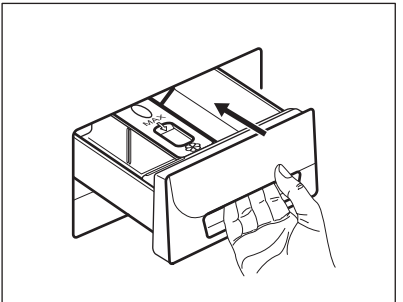

4.

- Position **A** for pulvervaskemiddel (fabriksindstilling).
- Position **B** for flydende vaskemiddel.



### Når du bruger flydende vaskemiddel:

- Brug hverken geleagtige eller tykflydende vaskemidler.
- Kom ikke mere væske i end til det maksimale niveau.
- Indstil ikke forvaskefasen.
- Indstil ikke den udskudte start.

## 10.5 Indstilling af et program

1. Drej programknappen, og indstil programmet:
  - Kontrollampen blinker.
  - Displayet viser niveauet af TimeManager, programvarigheden og lamperne for programfaserne.
2. Ændr temperaturen hvis påkrævet og centrifugeringshastigheden, eller tilføj tilgængelige tilvalg. Når du aktiverer et tilvalg, tændes kontrollampen for det indstillede tilvalg.



Hvis du indstiller noget forkert, viser displayet meddelelsen .

## 10.6 Start af et program uden udskudt start

Tryk på .

- Lampen holder op med at blinke og forbliver tændt.
- Lampen begynder at blinke i displayet.
- Programmet starter, lugen låses og displayet viser lampen .
- Udtømningspumpen kan køre i en kort periode, når apparatet fyldes med vand.



Efter ca. 15 minutter fra start af programmet:

- Apparatet justerer automatisk programmets varighed i overensstemmelse med mængden af vasketøj.
- Displayet viser den nye værdi.

## 10.7 Start af et program med senere start

1. Tryk en eller flere gange på , indtil displayet viser den forsinkelse, du vil indstille.  
Den tilhørende lampe tændes i displayet.
2. Tryk på :
  - Apparatet starter nedtællingen.
  - Lugen låses, og displayet viser lampen .
  - Når nedtællingen er slut, starter programmet automatisk.



Du kan annullere eller ændre indstillingen for den udskudte start, før du trykker på . Sådan annulleres den udskudte start:

- Tryk på for at sætte apparatet på pause.
- Tryk på , indtil displayet viser .
- Tryk på igen for straks at starte programmet.

## 10.8 Afbrydelse af et program og ændring af tilvalg

Du kan kun ændre visse tilvalg, inden de går i gang.

1. Tryk på . Lampen blinker.
2. Ændring af tilvalgene.
3. Tryk på igen. Programmet fortsætter.

## 10.9 Annullering af et igangværende program

1. Drej programknappen hen på  for at annullere programmet og slukke for apparatet.
2. Drej programknappen igen for at tænde for apparatet. Nu kan du indstille et nyt vaskeprogram.





Før der startes et nyt vaskeprogram, tømmes apparatet muligvis for vand. Hvis det er tilfældet, skal du kontrollere, at der stadig er vaskemiddel i beholderen til vaskemiddel. Hvis det ikke er tilfældet, skal du fylde vaskemiddel i igen.



## 10.10 Åbning af lugen, når den udskudte start er i gang

Mens den udskudte start er i gang, er apparatets luge låst, og displayet viser lampen .

1. Tryk på  for at indstille apparatet til pause.

Kontrollampen  begynder at blinke.

2. Vent ca. 2 minutter, til lampen for låst luge  holder op med at blinke og slukkes.
3. Åbn lugen.
4. Luk lugen.

5. Tryk på  igen. Displayet viser den blinkende lampe  igen.

Den udskudte start fortsætter med at fungere.

## 10.11 Åbning af apparatets luge, når programmet er i gang

Mens et program er i gang, er apparatets luge låst, og lampen  er tændt.





### PAS PÅ!



Hvis vandets temperatur og niveau i tromlen er for højt, kan du ikke åbne lugen.

1. Drej programknappen hen på  for at slukke for apparatet.
2. Vent nogle minutter, og åbn så apparatets luge.
3. Luk apparatets luge.
4. Indstil programmet igen.



## 10.12 Ved programslut

- Apparatet stopper automatisk.
- Lydsignalet lyder (hvis det er aktiveret).
-  vises i displayet.
- Lampen for  slukkes.
- Lampen for lugens lås  slukker.
- Du kan åbne lugen.
- Fjern vasketøjet i apparatet. Sørg for, at tromlen er tom.
- Luk for vandhanen.
- Drej programvælgeren hen på Tænd/ sluk for at slukke for apparatet.
- Lad lugen stå på klem for at forhindre mug og lugte.

### Vaskeprogrammet er færdigt, men der er vand i tromlen:

- Tromlen drejer jævnt for at forhindre, at vasketøjet krøller.
- Lampen for lugens lås  tænder. Lampen  blinker. Lugen forbliver låst.
- Du skal tømme vandet ud for at åbne lugen.

### Sådan udtømmes vandet:

1. Sæt om nødvendigt centrifugeringshastigheden ned. Hvis du indstiller , tømmes apparatet kun.
2. Tryk på . Apparatet udtømmer vandet og centrifugerer.
3. Når programmet er færdigt, og lampen for lugens lås  slukker, kan du åbne lugen.
4. Drej programvælgeren hen på Tænd/ sluk for at slukke for apparatet.



Apparatet tømmes og centrifugerer automatisk efter ca. 18 timer (undtagen uldprogrammet).

## 10.13 Standby

Nogle minutter efter at vaskeprogrammet er slut, aktiveres den energibesparende tilstand, hvis du ikke slukker apparatet.

Den energibesparende tilstand reducerer energiforbruget, når apparatet er i standby.

- Alle kontrollamperne og displayet slukkes.
- Lampen for  blinker langsomt

- Tryk på et af tilvalgene for at deaktivere den energibesparende tilstand.



Hvis du indstiller et program eller et tilvalg, der ender med vand i tromlen, aktiveres den energibesparende funktion **ikke** for at minde dig om at tømme vandet.

## 11. RÅD OG TIP



### ADVARSEL!

Se kapitlerne om sikkerhed.

### 11.1 Ilægning af vasketøj

- Opdel vasketøjet i: Hvidt, kulørt, syntetiske stoffer, finvask og uld.
- Følg vaskeanvisningerne, som findes på vasketøjsmærkerne.
- Undgå at vaske hvidt og kulørt tøj sammen.
- Visse kulørte ting kan blive affarvet ved den først vask. Vi anbefaler, at du vasker dem separat de første gange.
- Knap pudebetræk, luk lynlåse, hægt hæfter, og lås tryklåse. Fastgør bæltter.
- Tøm lommerne, og fold tøjet ud.
- Vend indersiden udad på flerlagede stoffer, uld og genstande med maledede illustrationer.
- Fjern hårde pletter.
- Vask meget snavsede pletter med et specielt vaskemiddel.
- Pas på med gardiner. Fjern krogene eller læg gardinerne i en vaskepose eller i et pudebetræk.
- Vask ikke tøj uden sømme eller med snit i vaskemaskinen. Brug en vaskepose til at vaske små og/eller sarte genstande (f.eks. bh'er med bøjle, bæltter, strømpebukser osv).
- En for lille mængde vasketøj kan forårsage problemer med centrifugeringen. Hvis dette skulle ske, skal du tilpasse mængden af tøj i tromlen og starte centrifugeringen igen.

### 11.2 Vanskelige pletter

Til nogle pletter er vand og vaskemiddel ikke tilstrækkeligt.

Vi anbefaler, at du fjerner disse pletter, inden du lægger genstandene i apparatet.

Man kan få specielle pletfjernere. Brug den specielle pletfjerner, der kan anvendes til plet- og stoftypen.

### 11.3 Vaske- og skyllemidler

- Brug kun vaskemidler og tilsætningsmidler, der er specielt beregnet til vaskemaskiner:
  - Vaskepulver til alle stoftyper.
  - Vaskepulver til sarte stoffer (40 °C maks.) og uld.
  - Flydende vaskemiddel, helst til vaskeprogrammer med lave temperaturer (maks. 60 °C) til alle stoftyper eller specialmiddel kun til uld.
- Undgå at blande forskellige typer vaskemidler.
- Brug ikke mere end den korrekte mængde vaskemiddel af hensyn til miljøet.
- Følg anvisningerne, som findes på pakningen af disse produkter.
- Brug de korrekte produkter til stoftypen og -farven, programtemperaturen og niveauet af snavs.
- Hvis beholderen til vaskemiddel ikke er forsynet med en klap, kan du tilføje de flydende vaskemidler med en doseringsbold (leveret af producenten af vaskemidlet).



## 11.4 Råd om økologi

- Indstil et program uden forvask for at vaske normalt beskidt tøj.
- Start altid et vaskeprogram med den maksimale mængde vasketøj.
- Brug om nødvendigt en pletfjerner, når du indstiller et program med en lav temperatur.
- Kontrollér vandets hårdhedsgrad i dit område for at bruge den korrekte mængde vaskemiddel.

## 11.5 Vands hårdhedsgrad

Hvis vandets hårdhedsgrad i dit område er højt eller moderat, anbefaler vi, at du

bruger et afkalkningsmiddel til vaskemaskiner. I områder, hvor vandets hårdhedsgrad er lav, er det ikke nødvendigt at bruge skyllemiddel.

Kontakt dit lokale vandværk for at få oplysninger om vandets hårdhedsgrad.

Brug den korrekte mængde skyllemiddel. Følg anvisningerne, som findes på pakningen af produktet.

# 12. VEDLIGEHOLDELSE OG RENGØRING



### ADVARSEL!

Se kapitlerne om sikkerhed.

## 12.1 Udvendig rengøring

Rengør kun maskinen med sæbe og varmt vand. Tør alle overfladerne helt.



### PAS PÅ!

Undlad at bruge sprit, opløsningsmidler eller kemiske produkter.

## 12.2 Afkalkning

Hvis vandets hårdhedsgrad i dit område er højt eller moderat, anbefaler vi, at du bruger et afkalkningsmiddel til vaskemaskiner.

Undersøg regelmæssigt tromlen for at undgå kalkrande og rustpartikler.

For at fjerne rustpartikler må du kun bruge specielle produkter til apparatet. Det skal ske, når der ikke er vasketøj i apparatet.



Følg altid anvisningerne, som findes på pakningen af produktet.

## 12.3 Vedligeholdelsesvask

Ved brug af programmer med lave temperaturer er det muligt, at noget af vaskemidlet forbliver i tromlen. Udfør jævnligt en vedligeholdelsesvask. Gør det på følgende måde:

- Fjern vasketøjet i tromlen.
- Indstil bomuldsprogrammet til den højeste temperatur og tilsæt lidt vaskemiddel.

## 12.4 Lugetætning

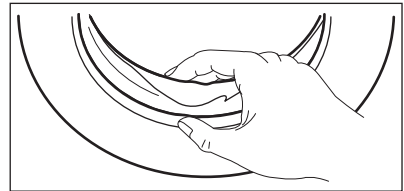

Undersøg jævnligt tætningen, og fjern alle genstande fra indersiden.

## 12.5 Rengøring af rum til vaskemiddel

1.

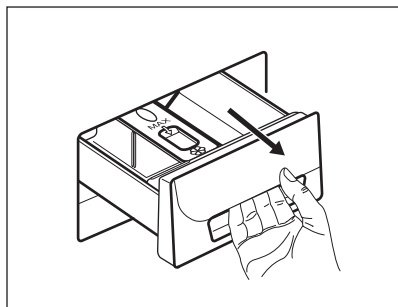

2.

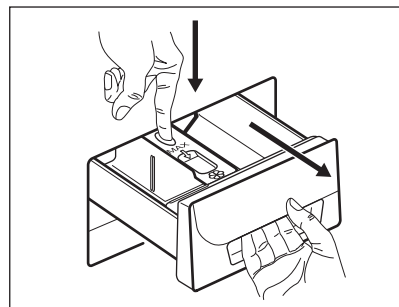

3.

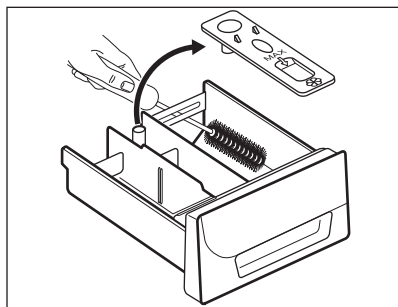

4.

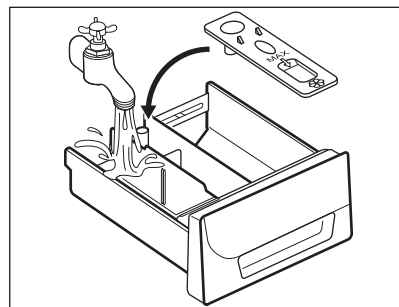

5.

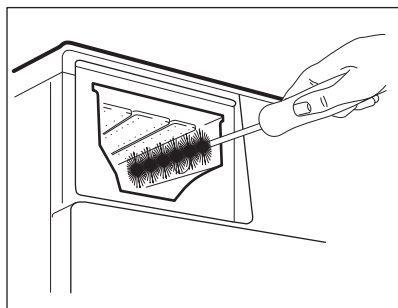

6.

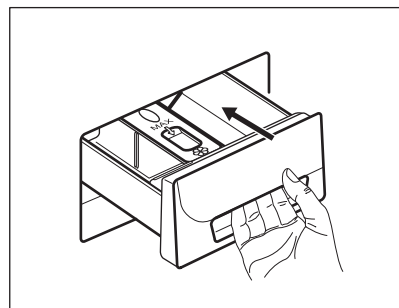

## 12.6 Rengøring af tilløbsslangen og filteret i indløbsventilen

1.

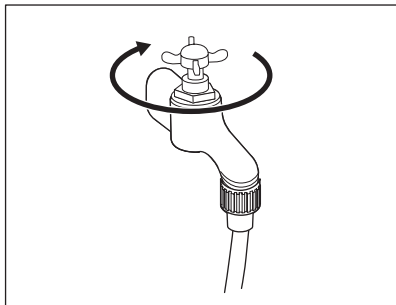

2.

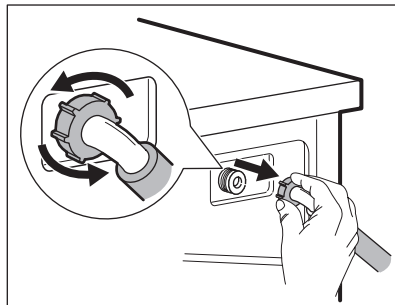

3.

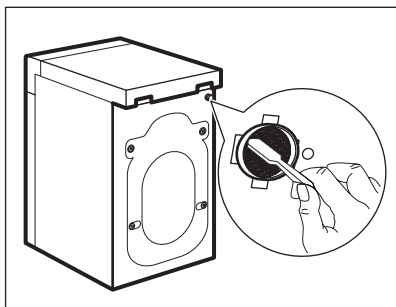

4.

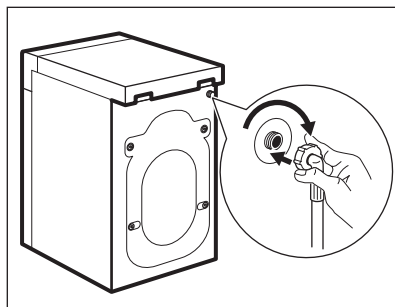

## 12.7 Rengøring af afløbsfiltret



### ADVARSEL!

Rens ikke afløbsfilteret, hvis vandet i maskinen er varmt.

1.

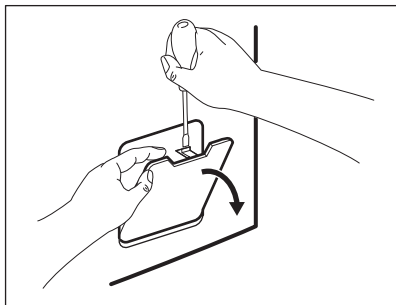

2.

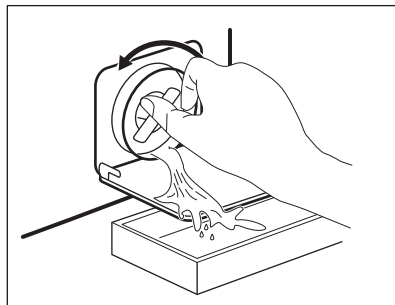

3.

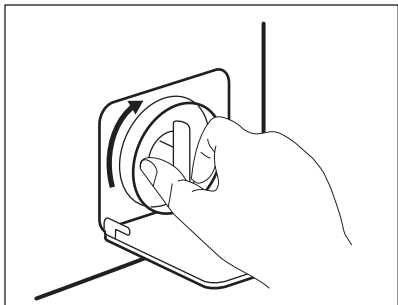

4.

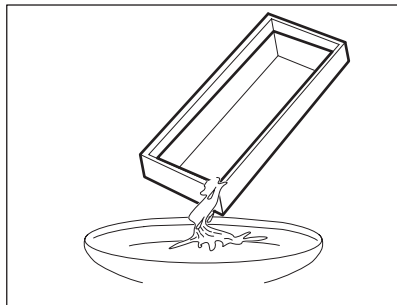

5.

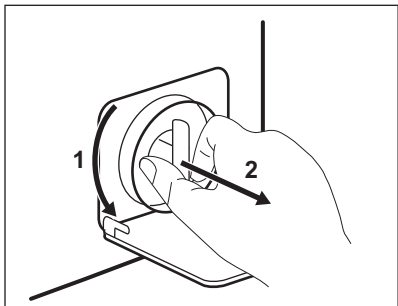

6.

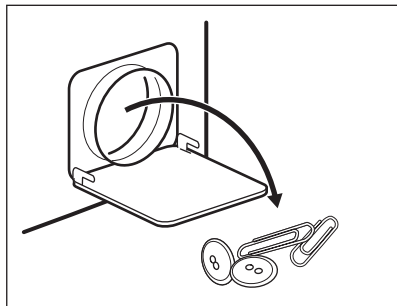

7.

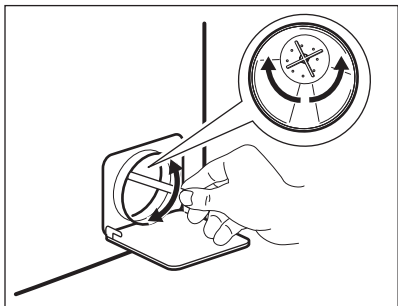

8.

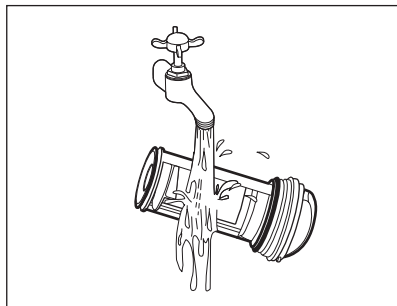

9.

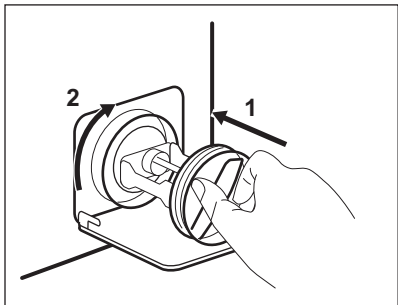

10.

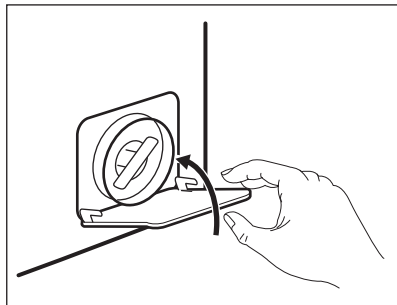

## 12.8 Nødtømning

På grund af en funktionsfejl kan maskinen ikke tømme vandet ud.

Hvis dette sker, skal du udføre trin (1) til (9) i 'Rengøring af afløbsfilteret'. Hvis det er nødvendigt rengøres pumpen.

Når du tømmer vandet med nødtømningsproceduren, skal du igen aktivere udtømningssystemet:

1. Når du tømmer vandet med nødtømningsproceduren, skal du igen aktivere udtømningsystemet: Kom 2 liter vand i vaskemiddelbeholderens rum til hovedvask.
2. Start programmet for at tømme vandet ud

## 12.9 Frostsikring

Hvis apparatet bliver installeret et sted, hvor temperaturen kan blive mindre end

0 °C, skal du fjerne det resterende vand fra tilløbsslangen og afløbspumpen.

1. Træk stikket ud af stikkontakten.
2. Luk for vandhanen.
3. Læg de to ender af tilløbsslangen i en beholder, og lad vandet løbe ud af slangen.
4. Tøm afløbspumpen. Se nødtømningsproceduren.
5. Når afløbspumpen er tom, sættes tilløbsslangen på igen.



### ADVARSEL!

Kontroller, at temperaturen er over 0 °C, inden du bruger apparatet igen. Producenten er ikke ansvarlig for skader forårsaget af lave temperaturer.

## 13. FEJLFINDING



### ADVARSEL!

Se kapitlerne om sikkerhed.

### 13.1 Indledning

Maskinen starter ikke eller stopper under betjening.

Prøv først at finde en løsning på problemet (se i tabellen). Kontakt det autoriserede servicecenter, hvis dette ikke hjælper.

**Ved nogle problemer høres de akustiske signaler, og displayet viser en alarmkode:**

- **E10** - Apparatet tager ikke vand ind korrekt.

- **E20** - Apparatet tømmes ikke for vand.
- **E40** - Apparatets luge åbner eller lukker ikke korrekt. Kontrollér lugen!
- **E80** - Strømforsyningen er ustabil. Vent, indtil strømforsyningen er stabil.
- **E91** - Ingen kommunikation mellem apparatets elektroniske elementer. Sluk, og tænd igen.



### ADVARSEL!

Sluk for apparatet, inden du udfører eftersynet.

### 13.2 Mulige fejl

Problem	Mulig årsag
Programmet starter ikke.	Kontrollér, at netstikket er sat rigtigt i stikkontakten.
	Kontrollér, at apparatets låge er lukket.

Problem	Mulig årsag
	Kontrollér, at der ikke er sprunget en sikring i sikringsboksen.
	Kontrollér, at der er trykket på Start/Pause.
	Hvis udskudt start er indstillet, skal du annullere indstillingen eller vente på, at nedtællingen er slut.
	Deaktiver børnesikringen, hvis den er aktiveret.
Apparatet tager ikke vand ind korrekt.	Kontrollér, at der åbnet for vandhanen.
	Kontrollér, at vandtrykket ikke er for lavt. Kontakt dit lokale vandværk for at få disse oplysninger.
	Kontrollér, at vandhanen ikke er tilstoppet.
	Kontrollér, at tilløbsslangens filter og filteret til indløbsventilen ikke er tilstoppet. Se "Vedligeholdelse og rengøring".
	Kontrollér, at tilløbsslangen ikke er knækket eller bøjet.
	Kontrollér, at tilløbsslangen er tilsluttet korrekt.
Apparatet bliver ikke fyldt med vand og tømmes med det samme.	Kontroller, at afløbsslangen er i den korrekte position. Slangen er muligvis placeret for lavt.
Apparatet tømmer ikke vandet ud.	Kontrollér, at vandlåsen ikke er tilstoppet.
	Kontrollér, at afløbsslangen ikke er knækket eller bøjet.
	Kontrollér, at afløbsfiltret ikke er tilstoppet. Rens filtret om nødvendigt. Se 'Vedligeholdelse og rengøring'.
	Kontrollér, at tilslutningen til tilløbsslangen er korrekt.
	Indstil tømningensprogrammet, hvis du indstiller et program uden tømningfasen.
	Indstil tømningensprogrammet, hvis du indstiller en funktion, som slutter med vand i tromlen.
Centrifugeringen fungerer ikke, eller en vask varer længere end normalt.	Vælg centrifugeringsprogrammet.
	Kontrollér, at afløbsfiltret ikke er tilstoppet. Rens filtret om nødvendigt. Se 'Vedligeholdelse og rengøring'.
	Justér tøjet i tromlen manuelt og start centrifugeringen igen. Dette problem kan skyldes balanceproblemer.

Problem	Mulig årsag
Der er vand på gulvet.	Kontrollér, at tilslutningerne til vandslangen er tætte, og at der ikke er nogen lækager.
	Kontrollér, at afløbsslangen ikke er beskadiget.
	Kontrollér, at du bruger det rigtige vaskemiddel og den korrekte mængde.
Du kan ikke åbne apparatets luge.	Kontrollér, at vaskeprogrammet er slut.
	Indstil tømningsprogrammet, hvis der er vand i tromlen.
Apparatet udsender en unormal lyd.	Kontrollér, om nivelleringen af apparatet er korrekt. Se under 'Installation'.
	Kontrollér, at emballagen og/eller transportboltene er fjernet. Se under 'Installation'.
	Læg mere tøj i tromlen. Der kan være for lidt tøj i maskinen.
Programmet er kortere end den viste tid.	Apparatet beregner en ny tid i henhold til vaskemængden. Se kapitlet "Forbrugsværdier".
Programmet er længere end den viste tid.	En mængde vasketøj, der er ude af balance, øger varigheden. Dette er normalt for apparatet.
Resultatet af vasken er utilfredsstillende.	Forøg mængden af vaskemiddel, eller brug et andet vaskemiddel.
	Brug specielle produkter til at fjerne vanskelige pletter, inden du vasker tøjet.
	Kontrollér, at du har indstillet den korrekte temperatur.
	Reducér mængden af vasketøj.
Du kan ikke indstille et tilvalg.	Sørg for at kun at trykke på de(n) ønskede knap(per).

Tænd for apparatet, når det er kontrolleret. Programmet fortsætter fra det sted, hvor det blev afbrudt.

Kontakt det autoriserede servicecenter, hvis problemet opstår igen.

Hvis displayet viser andre alarmkoder. Sluk, og tænd for apparatet. Kontakt det autoriserede servicecenter, hvis problemet fortsætter.

## 14. TEKNISKE DATA

Mål	Bredde / Højde / Dybde / Samlet dybde	595 mm / 850 mm / 380 mm / 420 mm
-----	------------------------------------------	--------------------------------------

Tilslutning, el	Spænding Samlet effekt Sikring Hyppighed	230 V 2000 W 10 A 50 Hz
Niveau af beskyttelse mod indtrængen af faste partikler og fugt sikres af beskyttelsesdækslet, undtagen hvor lavspændingsudstyret ikke har beskyttelse mod fugt		IPX4
Vandforsyningsens tryk	Minimum Max.	0,5 bar (0,05 MPa) 8 bar (0,8 MPa)
Vandforsyning <sup>1)</sup>		Koldt vand
Maksimal fyldning	Køge-/Kulørtvask	6 kg
Energiklasse		A+++
Centrifugeringshastighed	Max.	1200 o/m

<sup>1)</sup> Forbind tilførselsslagen til en vandtilslutning/lukkeventil med et 3/4"-gevind.

## 15. MILJØHENSYN

Genbrug materialer med symbolet . Anbring emballagematerialet i passende beholdere til genbrug. Hjælp med at beskytte miljøet og menneskelig sundhed samt at genbruge affald af elektriske og elektroniske apparater.

Kasser ikke apparater, der er mærket med symbolet , sammen med husholdningsaffaldet. Lever produktet tilbage til din lokale genbrugsplads eller kontakt din kommune.



# INNHOOLD

1. SIKKERHETSINFORMASJON.....	26
2. SIKKERHETSANVISNINGER.....	27
3. PRODUKTBESKRIVELSE.....	28
4. BETJENINGSPANEL.....	29
5. PROGRAMMER .....	30
6. FORBRUKSVERDIER.....	32
7. TILVALG.....	33
8. INNSTILLINGER.....	34
9. FØR FØRSTE GANGS BRUK.....	35
10. DAGLIG BRUK.....	35
11. RÅD OG TIPS.....	39
12. STELL OG RENGJØRING.....	40
13. FEILSØKING.....	44
14. TEKNISKE DATA.....	46

## VI TENKER PÅ DEG

Takk for at du har kjøpt et produkt fra Electrolux. Du har valgt et produkt som bringer flere tiår med erfaring og innovasjon med seg. Genial og stilig, og den er designet med tanke på deg. Du kan være trygg på at du får gode resultater hver gang du bruker den.

Velkommen til Electrolux.

**Gå inn på vårt nettsted for å finne:**



Få råd om bruk, finne brosjyrer, feilsøking, serviceinformasjon:  
**[www.electrolux.com/webservices](http://www.electrolux.com/webservices)**



Registrer produktet ditt for å få bedre service:  
**[www.registerelectrolux.com](http://www.registerelectrolux.com)**



Kjøp tilbehør, forbruksvarer og originale reservedeler til produktet ditt:  
**[www.electrolux.com/shop](http://www.electrolux.com/shop)**

## KUNDESTØTTE OG SERVICE

Bruk alltid originale reservedeler.

Når du kontakter vår autoriserte serviceavdeling, må du sørge for å ha følgende data for hånden: Modell, PNC (produktnummer), serienummer.

Informasjonen finner du på typeskiltet.



Advarsel/Forsiktig – Sikkerhetsinformasjon



Generell informasjon og tips



Miljøinformasjon

Med forbehold om endringer.

## 1. ⚠ SIKKERHETSINFORMASJON

Les instruksjonene nøye før montering og bruk av produktet. Produsenten er ikke ansvarlig for eventuelle skader som skyldes feilaktig montering og bruk. Oppbevar produktets instruksjoner for fremtidig bruk.

### 1.1 Sikkerhet for barn og utsatte personer

- Dette produktet kan brukes av barn fra åtte år og oppover og personer med reduserte fysiske, sensoriske eller mentale evner eller manglende erfaring og kunnskap hvis de har tilsyn eller får instruksjon i sikker bruk av produktet og forstår hvilke farer som kan inntreffe.
- Ikke la barn leke med produktet.
- Barn yngre enn 3 år må holdes på avstand hvis de ikke er under tilsyn hele tiden.
- Oppbevar all emballasje utilgjengelig for barn.
- Oppbevar all vaskemidler utilgjengelig for barn.
- Hold barn og kjæledyr borte fra produktet når døren er åpen.
- Rengjøring og vedlikehold skal ikke gjøres av barn med mindre de har tilsyn.

### 1.2 Generelt om sikkerhet

- Produktets spesifikasjoner må ikke endres.
- Overhold maksimalt lastevolum på 6 kg (se kapittelet "Programskjema").
- Driftsvanntrykket (minimum og maksimum) må være mellom 0,5 bar (0,05 MPa) og 8 bar (0,8 MPa).
- Ventilasjonsåpningene på basen (hvis aktuelt) må ikke blokkeres av et teppe.
- Produktet skal kobles til vannforsyningen med det nye medfølgende slangesettet. Gamle slangesett må ikke brukes på nytt.

- Om strømledningen er skadet må den erstattes av produsenten, et autorisert servicesenter eller likt kvalifiserte personer for å unngå skader.
- Slå av produktet og trekk støpselet ut av stikkontakten før rengjøring og vedlikehold.
- Ikke spyl eller bruk damp til å rengjøre produktet.
- Rengjør produktet med en fuktig, myk klut. Bare bruk nøytrale rengjøringsmidler. Du må aldri bruke skurende oppvaskmidler, skuresvamber, løsemidler eller metallgjenstander.

## 2. SIKKERHETSANVISNINGER

### 2.1 Installasjon

- Fjern all emballasjen og transportboltene.
- Ta vare på transportboltene. Du må blokkere trommelen når du flytter produktet.
- Vær alltid forsiktig når du flytter produktet, fordi det er tungt. Bruk alltid vernehansker.
- Ikke monter eller bruk et skadet produkt.
- Følg monteringsanvisningene som følger med produktet.
- Ikke monter eller bruk produktet hvor temperaturen er under 0 °C eller hvor det kan bli utsatt for været.
- Sørg for at gulvet der produktet monteres er flatt, stabilt, varmebestandig og rent.
- Sørg for at det er luftsirkulasjon mellom produktet og gulvet.
- Juster føttene slik at det blir nødvendig avstand mellom produktet og teppet.
- Ikke monter produktet et sted hvor døren på produktet ikke kan åpnes helt.

### 2.2 Elektrisk tilkøpling

- Produktet må være jordet.
- Bruk alltid en korrekt montert, jordet stikkontakt.
- Kontroller at det er samsvar mellom den elektriske informasjonen på typeskiltet og strømforsyningen i

huset. Hvis det ikke er det, må du kontakt en elektriker.

- Ikke bruk doble stikkontakter eller skjøteledninger.
- Pass på at støpselet og strømkabelen ikke blir påført skade. Hvis strømkabelen må erstattes, må dette utføres av vårt Autoriserte servicesenter.
- Ikke sett støpselet i stikkontakten før monteringen er fullført. Kontroller at det er tilgang til stikkontakten etter monteringen.
- Ikke berør strømkabelen eller støpselet med våte hender.
- Ikke trekk i kabelen for å koble fra produktet. Trekk alltid i selve støpselet.
- Bare for Storbritannia og Irland: Produktet har en 13 A-stikkontakt. Skulle det bli nødvendig å skifte sikringen i stikkontakten, bruk en 13 A-stikkontakt ASTA (BS 1362) sikring.
- Dette produktet er i overensstemmelse med EØS-direktivene.

### 2.3 Vanntilkøpling

- Sørg for at vannslangene ikke påføres skade.
- La vannet renne til det er rent, før du kopler produktet til nye rør, eller rør som ikke er brukt på lengre tid.
- Sørg for at det ikke oppstår lekkasje første gang du bruker produktet.

## 2.4 Bruk



### ADVARSEL!

Risiko for personskade, elektrisk støt, brannskader, eller skade på produktet.

- Bare bruk dette produktet i en husholdning.
- Følg sikkerhetsinstruksjonene på oppvaskmiddelpakken.
- Ikke legg brennbare produkter, eller gjenstander som er fuktet med brennbare produkter, inn i eller i nærheten av produktet.
- Pass på å fjerne alle metallgjenstander fra tøyet som skal vaskes.
- Ikke sett en beholder under produktet for å samle opp mulig vannlekkasje. Ta kontakt med servicesenteret for å

forsikre deg om hvilke tilbehør som kan benyttes.

- Ikke berør glasset i døren mens et vaskeprogram er i gang. Glasset kan være varmt.

## 2.5 Service

- Kontakt et autorisert servicesenter for å reparere produktet.
- Det skal bare brukes originale reservedeler.

## 2.6 Avfallsbehandling



### ADVARSEL!

Fare for skade og kvelning.

- Koble produktet fra strømmen.
- Kutt av strømkabelen og kast den.
- Fjern dørlåsen for å forhindre at barn og dyr stenger seg inne i produktet.

# 3. PRODUKTBEKRIVELSE

## 3.1 Produktoversikt

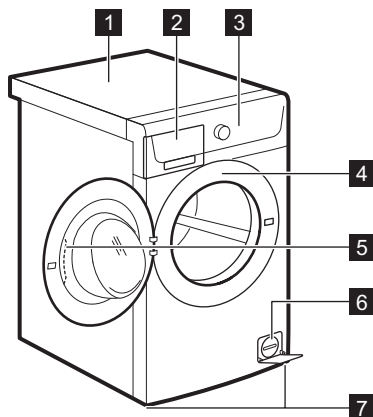

- 1 Topplate
- 2 Oppvaskmiddelbeholder
- 3 Betjeningspanel
- 4 Typeskilt
- 5 Dørhåndtak
- 6 Avløpspumpefilter
- 7 Føtter for produktnivå

## 4. BETJENINGSPANEL

### 4.1 Betjeningspanelbeskrivelse

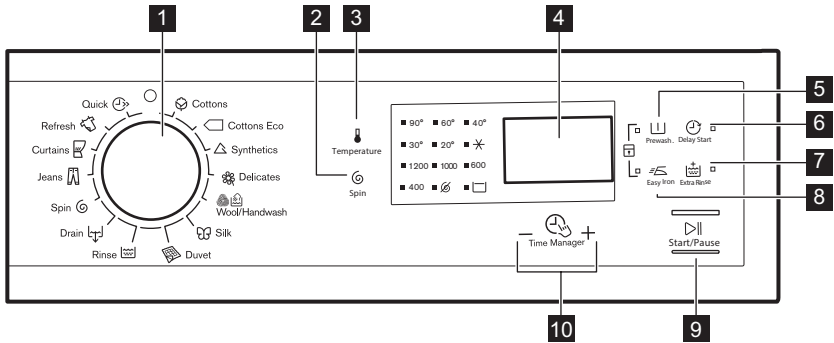

- 1 Programbryter
- 2 Berøringsfelt for å redusere sentrifugehastighet (Sentrifugehastighet)
- 3 Berøringsfelt for temperatur (Temperatur)
- 4 Display
- 5 Forvask-berøringsfelt (Forvask)
- 6 Tidsforvalg-berøringsfelt (Starttidsforvalg)
- 7 Ekstra skylling-berøringsfelt (Ekstra skylling)
- 8 Strykelett-berøringsfelt (Strykelett)
- 9 Start/Pause-berøringsfelt (Start/Pause)
- 10 Time Manager-berøringsfelt

### 4.2 Display

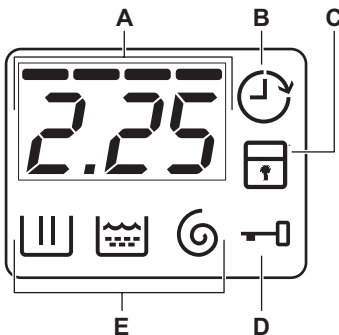















- A) Tidsfeltet:
  - Programtid.
  - Alarmkoder. Se kapitlet "Feilsøking" for beskrivelse.
  - Nivået på Time Manager -----.
- B) Indikatoren for tidsforvalg.
- C) Barnesikringsindikatoren.
- D) Indikatoren for dørlås:
  - Den er på, og du kan ikke åpne døren.
  - Den er av, og du kan åpne døren.
  - Den blinker, og du kan ikke åpne døren. Vent et par minutter til indikatoren slukker.
- E) Vaskefase-indikatorer.
  - [Icon]: vaskefasen
  - [Icon]: skyllefasen

- : sentrifugeringsfasen

## 5. PROGRAMMER

### 5.1 Programtabell

Program Temperaturområde	Maksimal tøymengde Maksimal sentrifugehastighet	Programbeskrivelse (Type vask og smuss)
<b>Vaskeprogram</b>		
 Koke-/ Kulørtvask 90 °C – Kaldt	6 kg 1200 opm	<b>Hvit bomull og farget bomull.</b> Normal skitt og lite skitt.
 Bomull Eco <sup>1)</sup> 60 °C – 40 °C	6 kg 1200 opm	<b>Hvit og fargefast bomull.</b> Normalt skittent. Energiforbruket synker og tiden til vaskeprogrammet er forlenget.
 Letstelt vask 60 °C – Kaldt	3 kg 1200 opm	<b>Syntetiske tekstiler eller blandingstekstiler.</b> Normalt skittent.
 Finvask 40 °C – Kaldt	3 kg 1200 opm	<b>Ømfintlige tekstiler som akryl, viskose og polyester.</b> Normalt skittent.
 Ull/Håndvask 40 °C – Kaldt	1.5 kg 1200 opm	<b>Maskinvaskbar ull, håndvaskbar ull og delikate tekstiler</b> med symbolet "håndvask". <sup>2)</sup>
 Silke 30 °C	1 kg 800 opm	Spesialprogram for <b>silke og blandede syntetiske plagg.</b>
 Sengeteppe 60 °C – 30 °C	2 kg 800 opm	Spesialprogram for ett <b>syntetisk teppe, én dyne, ett sengeteppe</b> , osv.
 Skylling Kald	6 kg 1200 opm	For å skylle og sentrifugere vasken. <b>Alle stoffer.</b>
 Tømming	6 kg	For å pumpe ut vannet i trommelen. <b>Alle stoffer.</b>
 Sentrifug.	6 kg 1200 opm	For å sentrifugere vasken og pumpe ut vannet i trommelen. <b>Alle stoffer.</b>

Program Temperaturom- råde	Maksimal tøymengde Maksimal sen- trifugehastigh- et	Programbeskrivelse (Type vask og smuss)
 Jeans 60 °C – Kaldt	6 kg 1200 opm	<b>Plagg i denim og jersey.</b> Også for tøy med mørke farger.
 Gardiner 40 °C – Kaldt	1 kg 800 opm	Spesialprogram for <b>gardiner</b> . Forvaskfasen startes automatisk. <sup>3)</sup>
 Oppfriskn 30 °C	2 kg 800 opm	<b>Syntetiske stoffer og ømfintlige plagg.</b> Lett skittent tøy eller tøy som skal friskes opp.
 Kort 30 °C	1 kg 800 opm	<b>Tekstiler av syntetiske og blandede stoffer.</b> Lett skittent tøy og plagg som skal friskes opp.

1) **Standardprogrammer for energimerkede forbruksverdier.** I henhold til 1061/2010-direktivet, er disse programmene «Standard 60 °C bomullsprogram» og «Standard 40 °C bomullsprogram». De er de mest effektive programmene der forbruk av strøm og vann sees i forhold til hverandre, for å vaske normalt, skittent bomullstøy.

















Vanntemperaturen på vaskefasen kan være forskjellig fra temperaturen som er satt for det valgte programmet.

2) I løpet av denne syklusen roterer trommelen sakte for å sørge for en skånsom vask. Det kan virke som om at trommelen ikke roterer eller ikke roterer som den skal. Dette er imidlertid å regne som en normal funksjon for produktet.

3) Ikke bruk noen vaskemiddel for forvaskfasen, skal kun skylles med vann.

#### Kompatibilitet for programtilvalg

Program							
Koke-/Kulørtvask 	■	■	■	■	■	■	■
Bomull Eco 	■	■	■	■	■	■	■
Lettstelt vask 	■	■	■	■	■	■	■
Finvask 	■	■	■	■	■	■	■
Ull/Håndvask 	■	■	■	■	■	■	■
Silke 	■	■	■	■	■	■	■
Sengeteppe 	■	■	■	■	■	■	■

Program							
Skylling 	■	■	■		■		■
Tømming 							
Sentrifug. 	■				■		
Jeans 	■	■	■	■	■		■
Gardiner 	■	■	■		■		■
Oppfriskn 	■	■			■		
Kort 	■	■			■		

## 5.2 Woolmark Apparel Care – Blå



Syklusen for ullprogrammet til denne maskinen har blitt testet og godkjent av The Woolmark Company, for vasking av ullprodukter merket som "bare håndvask", så sant instruksjonene på plaggets merkelapp og de fra vaskemaskinens produsent blir fulgt. Følg vaskelappen for tørking og andre vaskeinstrukser. M1459

I Storbritannia, Irland, Hong Kong, og India, er Woolmark-symbolet et varemerke for sertifisering.

## 6. FORBRUKSVERDIER



Informasjonen i denne tabellen er omtrentlig. Informasjonen kan endres av ulike årsaker: mengde, tøytype, vann og omgivelsestemperatur.



Ved programstart viser displayet varigheten til programmet med maksimal lastekapasitet. Under vaskefasen beregnes programvarigheten automatisk og kan i stor grad reduseres hvis vekten er mindre enn maksimalvekten (f.eks Bomull 60 °C, maksimal kapasitet 6 kg, programvarigheten overskrider 2 timer; faktisk last 1 kg, programvarigheten når ikke i 1 time). Når produktet beregner den faktiske programvarigheten, blinker en prikk i displayet.



Programmer	Tøyemengde (kg)	Energiforbruk (kWh)	Vannforbruk (liter)	Omtrentlig programvarighet (minutter)	Gjenværende fuktighet (%) <sup>1)</sup>
Koke-/Kulørtvask 60 °C	6	1.26	60	183	53
Koke-/Kulørtvask 40 °C	6	0.83	60	165	53
Lettstelt vask 40 °C	3	0.63	55	119	35
Finvask 40 °C	3	0.50	45	49	35
Ull/Håndvask 30 °C 2)	1.5	0.45	59	69	30
<b>Standard bomullsprogrammer</b>					
Standard 60° C bomull	6	0.76	46	202	53
Standard 60° C bomull	3	0.59	39	170	53
Standard 40 °C bomull	3	0.48	40	169	53

1) Når sentrifugesyklusen er slutt.

2) Ikke tilgjengelig på alle modeller.

Av-modus (W)	Forblitt på-modus (W)
0,48	0,48
Opplysningene i tabellen ovenfor er i samsvar med EU-kommisjonens forskrift 1015/2010 implementeringsdirektivet 2009/125/EC.	

## 7. TILVALG

### 7.1 Temperatur

Bruk dette alternativet for å endre standardtemperaturen.

Indikator  = kaldt vann.

Indikatoren til den siste valgte temperaturen tennes.

### 7.2 Sentrifug.

Med dette alternativet kan du endre standard sentrifugehastighet.

Indikatoren til den siste valgte hastigheten tennes.

#### Flere tilvalg for sentrifugering:

##### Ingen sentrifugering

- Bruk dette alternativet for å slå av alle sentrifugeringsfasene. Bare tømme-fasen er tilgjengelig.
- Den tilhørende indikatoren tennes.
- Still inn dette tilvalget for svært ømfintlige tekstiler.
- Skyllfasen bruker mer vann ved noen vaskeprogrammer.

### Skylllestopp

- Velg dette alternativet for å hindre at klesvasken krøller seg.
- Den tilhørende indikatoren tennes.
- Det er vann i trommelen når programmet er ferdig.
- Trommelen snurrer regelmessig for å forhindre at klesvasken blir krøllete.
- Døren forblir låst. Du må tømme ut vannet for å kunne låse opp døren.



For å tømme ut vannet, se "Når programmet er slutt".

### 7.3 Forvask

Med dette alternativet kan du legge til en forvaskfase til et vaskeprogram.

Bruk dette alternativet for ekstra skittent tøy.

Når du aktiverer dette alternativet, øker programmets varighet.

Den tilhørende indikatoren tennes.

### 7.4 Starttidsforvalg

Med dette alternativet kan du utsette programstarten – fra 30 minutter til 20 timer.

Skjermen viser den tilhørende indikatoren.

### 7.5 Ekstra skylling

Med dette alternativet kan du legge til skylling til et vaskeprogram.

Bruk dette alternativet for personer med allergier, samt i områder hvor vannet er bløtt.

Den tilhørende indikatoren tennes.

### 7.6 Strykelett



Produktet vasker og sentrifugerer tøyet nøye for å forhindre at klesvasken blir krøllete.

Produktet reduserer sentrifugehastigheten, bruker mer vann og tilpasser programmets varighet til typen tøy.







Den tilhørende indikatoren tennes.

### 7.7 Tidsur

Når du stiller inn et vaskeprogram, viser skjermen standardvarigheten.

Trykk  eller  for å redusere eller øke lengden på programmet.

Tidsur er kun tilgjengelig med programmene i tabellen.

indikator					 1)	 1)
- 2)	■	■	■	■	■	■
--	■	■	■	■	■	■
---	■	■	■	■	■	■
----3)	■4)	■4)	■4)	■4)	■4)	■4)

1) Hvis tilgjengelig.

2) Kortest: for oppfrisking av tøyet.



3) Lengst: Forlengelse av programmets varighet fører til at energiforbruket gradvis synker. Den optimaliserte varmefasen sparer energi og den lengre varigheten opprettholder de samme vaskeresultatene (spesielt for normal skitten vask).

4) Standard varighet for alle programmer.



## 8. INNSTILLINGER

### 8.1 Barnesikring

Med dette alternativet kan du forhindre at barna leker med betjeningspanelet.



- For å **aktivere/deaktivere** dette alternativet, trykker du  og  samtidig til indikatoren  **slås på/av**.

Du kan aktivere dette alternativet:

- Etter at du trykker : tilvalgene og programbryteren er låst.
- Før du trykker : kan ikke produktet starte.

## 8.2 Permanent Ekstraskyll



Med dette alternativet kan du legge inn en ekstra skylning permanent når du starter et nytt program.

- For å **aktivere/deaktivere** dette alternativet, trykker du  og  samtidig til indikatoren  slås på/av.

## 8.3 Lydsignaler

Lydsignalene vil høres når:

- Programmet er ferdig.
- Det er en feil på produktet.

For å **deaktivere/aktivere** lydsignalene, trykk  og  samtidig i 6 sekunder.



Hvis du deaktiverer varslingslydene, vil de fortsatt høres når produktet har en feil.

# 9. FØR FØRSTE GANGS BRUK

1. Fyll 2 liter vann i vaskemiddelbeholderen for vaskefasen.  
Dette aktiverer tømme-systemet.
2. Tilsett en liten mengde vaskemiddel i kammeret for vaskefasen.

3. Velg og start et bomullsprogram på høyest mulig temperatur, uten noe inni.

For å fjerne smuss fra trommelen og kammeret.

# 10. DAGLIG BRUK



**ADVARSEL!**  
Se etter i Sikkerhetskapitlene.



**OBS!**  
Pass på at det ikke blir liggende tøy mellom pakningen og døren. Da kan det oppstå lekkasje eller skade på tøyet eller skade på pakningen til vaskemaskinen.

## 10.1 Legge tøyet i vaskemaskinen

1. Åpne produktets dør
2. Legg klesvasken i trommelen, plagg for plagg.
3. Rist plaggene før du legger dem inn i produktet.

Sørg for at du ikke legger for mange klær inn i trommelen.

4. Lukk døren ordentlig igjen.

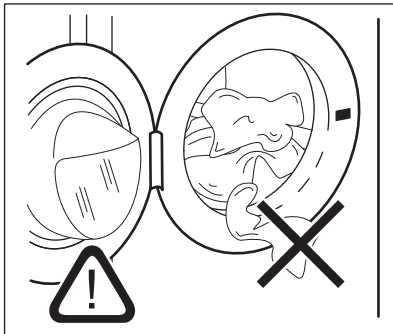

## 10.2 Bruk av vaskemiddel og tilsetninger

1. Mål opp den riktige mengden vaskemiddel og skyllemiddel.
2. Fyll vaskepulveret og skyllemiddelet i de rette kamrene.
3. Lukk vaskemiddelskuffen forsiktig

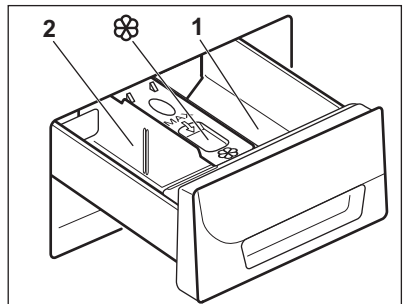

### 10.3 Vaskemiddelkammere



#### OBS!

Bruk kun sertifiserte vaskemidler for vaskemaskin.



Følg alltid instruksjonen du finner på pakningen til vaskemiddelprodukter.

1

Vaskemiddelkammer for forvaskfase eller bløtleggingsprogram (hvis det er tilgjengelig). Ha i vaskemiddel for forvask og bløtlegging før du starter programmet.

2

Vaskemiddelkammer for vaskefasen. Hvis du bruker flytende vaskemiddel må du tilsette det rett før du starter programmet.



Beholder for flytende tilsetninger (tøymykner, stivelse). Tilsett produktet i beholderen før du starter programmet.

### 10.4 Vaskemiddel i flytende form eller pulverform

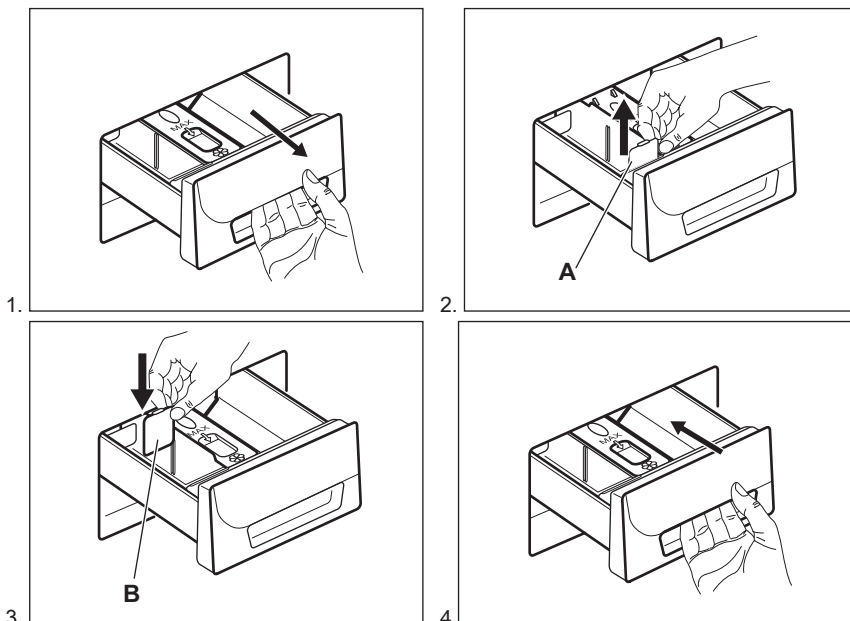

- Posisjon **A** for pulvervaskemiddel (fabrikkinnstilling).
- Posisjon **B** for flytende vaskemiddel.





#### Når du bruker flytende vaskemiddel:

- Ikke bruk geleaktige eller tyktflytende vaskemidler.
- Ikke bruk mer enn maksimumsnivået.
- Ikke velg forvaskfasen.
- Ikke velg starttidsforvalg.



## 10.5 Velge et program

1. Drei programvelgeren for å stille inn programmet:
  - Indikatoren  blinker.
  - Displayet vises nivået til Time Manager, programvarigheten og indikatorene til programfasene.
2. Hvis nødvendig, juster temperaturen og sentrifugehastigheten, eller legg til tilgjengelige tilvalg. Når du aktiverer et alternativ, lyser indikatoren for det innstilte alternativet.

 Hvis du velger noe feil, viser displayet meldingen .

## 10.6 Starte et program uten starttidsforvalget

Trykk .

- Indikatoren  slutter å blinke og forblir på.
- Indikatoren  begynner å blinke på displayet.
- Programmet starter, døren låses og displayet viser indikatoren .
- Tømmepumpen kan brukes i en kort periode når produktet fylles med vann.

 Etter omtrent 15 minutter fra du startet programmet:

- Produktet justerer automatisk programvarigheten ut fra klesvasken i trommelen.
- Skjermen viser den nye verdien.



## 10.7 Starte et program med starttidsforvalg





1. Trykk på  gjentatte ganger til skjermen viser ønsket tid for utsatt start.

Den tilhørende indikatoren tennes på skjermen.

2. Trykk :
  - Produktet begynner nedtellingen.



- Døren låses og displayet viser indikatoren .
- Når nedtellingen er ferdig, starter programmet automatisk.

 Du kan avbryte eller endre innstillingen på tidsforvalg før du trykker . Avbryte starttidsforvalget:

- Trykk på  for å sette produktet på pause.
- Trykk  til displayet viser .
- Trykk på  igjen for å starte programmet umiddelbart.

## 10.8 Stoppe et program og endre tilvalgene

Bare noen av tilvalgene kan endres før de starter.

1. Trykk på . Indikatoren blinker.
2. Endre tilvalgene.
3. Trykk på  igjen. Programmet fortsetter.

## 10.9 Avbryte program som er i gang

1. Drei programvelgeren til posisjon  for å avslutte programmet og skru av produktet.
2. Drei programvelgeren igjen for å skru på produktet. Du kan nå stille inn et nytt vaskeprogram.

 Produktet kan tømme vannet før det nye programmet starter. I dette tilfellet, sørg for at det fremdeles er oppvaskmiddel i vaskemiddelkammeret. Hvis ikke fyller du på med oppvaskmiddel igjen.

## 10.10 Åpning av dør når tidsforvalg er aktivert

Mens et program er i drift, er produktets dør lukket og displayet viser indikatoren



1. Trykk  for sette produktet på pause.

Indikatoren  begynner å blinke.

2. Vent i omtrent 2 minutter til indikatoren for dørlåsen  slutter å blinke og slukkes.
3. Åpne døren.
4. Lukk døren.

5. Trykk på  igjen. -indikatoren vises igjen på displayet.

Starttidsforvalg fortsetter.

## 10.11 Åpning av døren når programmet har startet

Mens et program er i gang, er døren låst og indikatoren  er på.





### OBS!

Hvis temperaturen og vannstanden i trommelen er for høy, kan du ikke åpne døren.



1. Skru programvelgeren til  for å skru av produktet.
2. Vent noen minutter før du åpner døren til produktet.
3. Lukk produktets dør.
4. Still inn programmet på nytt.

## 10.12 Når programmet er slutt



- Produktet stopper automatisk.
- Du hører lydsignalet (hvis det er aktivert).
-  vises på displayet.
- Indikatoren for  slukkes.
- Indikatoren  for dørlåsen slukker.
- Du kan åpne døren.
- Ta klesvasken ut av produktet. Sørg for at trommelen er tom.
- Steng vannkranen.
- Skru programvelgeren til På/Av for å skru av produktet.

- La døren stå på gløtt for å forhindre mugg og lukt.

## Vaskeprogrammet er ferdig, men det er fortsatt vann i trommelen:

- Trommelen snus regelmessig for å forhindre at klesvasken blir krøllete.
- Dørlåsindikatoren  lyser. Indikatoren  blinker. Døren forblir låst.
- Du må tømme ut vannet for å kunne åpne døren.

## For å tømme ut vannet:

1. Om nødvendig må du senke sentrifugehastigheten. Hvis du stiller inn , vil produktet bare tømme seg.
2. Trykk . Produktet tømmer vannet og sentrifugerer.
3. Du kan åpne døren når programmet er fullført og dørlåsindikatoren  slukker.
4. Skru programvelgeren til På/Av for å skru av produktet.



Produktet tømmer seg for vann og sentrifugerer automatisk etter cirka 18 timer (unntatt på ullprogrammet).

## 10.13 Hvilemodus

Noen minutter etter at vaskeprogrammet er avsluttet, hvis du ikke skrur av produktet, vil energisparemodusen aktiveres.

Energisparemodusen reduserer energiforbruket når produktet er i hvilemodus.

- Alle indikatorene og displayet slukker.
- Indikatoren for  blinker sakte
- Trykk på én av tilvalgene for å deaktivere energisparemodus.



Hvis du allerede har valgt et tilvalg som avsluttes med vann i trommelen, vil ikke energisparemodusen **aktiveres** for å minne deg på at du må pumpe ut vannet.

# 11. RÅD OG TIPS



## ADVARSEL!

Se etter i  
Sikkerhetskapitlene.

### 11.1 Vasketøy

- Del tøyet inn slik: hvitt, kulørt, lettstelt vask, finvask og ull.
- Følg vaskeanvisningene på tøyets merkelapper.
- Ikke vask hvite og fargede plagg sammen.
- Noen fargede plagg kan farge av i første vask. Vi anbefaler at du vasker disse for seg de første gangene.
- Knepp igjen putetrekk og lukk alle glidelåser, hemper og trykknapper. Knytt belter.
- Tøm lommer og brett plaggene ut.
- Vreng stoffer med flere lag, ull og plagg med trykte illustrasjoner.
- Fjern vanskelige flekker.
- Vask tøy med vanskelige flekker med spesialvaskemiddel.
- Vær forsiktig med gardiner. Fjern opphengskroker og legg gardinene i en vaskepose eller et putevar.
- Vask ikke klær uten sømmer eller med kutt i produktet. Bruk en vaskepose for å vaske små og/eller delikate plagg (f.eks. BH-er, belter, tights, osv. ).
- Hvis det er veldig lite tøy i maskinen, kan det oppstå balanseproblemer i sentrifugeringsfasen. Hvis det skjer, må du justere plaggene manuelt i trommelen og starte sentrifugeringen igjen.

### 11.2 Gjenstridige flekker

For noen flekker er det ikke tilstrekkelig med vann og vaskemiddel.

Vi anbefaler at du fjerner disse flekkene før du legger plaggene i produktet.

Det er mulig å kjøpe spesielle flekkjerningsmidler. Bruk en type som egner seg for den aktuelle flekken og stoffet.

### 11.3 Vaskemidler og tilsetningsmidler

- Bruk bare vaskemidler og tilsetningsmidler som er beregnet for bruk i vaskemaskiner:
  - vaskemiddel i pulverform for alle typer tekstiler,
  - vaskemiddel i pulverform for ømfintlige tekstiler (40 °C maks) og ullplagg,
  - flytende vaskemiddel, først og fremst for vaskeprogrammer ved lavere temperaturer (60 °C maks) for alle typer tekstiler, eller spesialmiddel kun for ull.
- Ikke bland ulike typer vaskemidler.
- For å ta vare på miljøet bør du ikke bruke mer oppvaskmiddel enn nødvendig.
- Følg anvisningene som du finner på emballasjen til disse produktene.
- Bruk produkter som egner seg til aktuell stofftype og -farge, vasketemperatur og smussgrad.
- Ha i flytende vaskemiddel med en vaskeball (skal være tilgjengelig hos vaskemiddelprodusenten) dersom produktet ditt ikke har vaskemiddelbeholder med klaffeenheter.

### 11.4 Miljøtips

- Velg et program uten forvask når du vasker tøy som er normalt skittent.
- Vask alltid med maksimal tøymengde.
- Bruk om nødvendig en flekkfjerner når du velger et program med lav temperatur.
- Kontroller vannhardheten der du bor, slik at du kan bruke riktig mengde vaskemiddel

### 11.5 Vannhardhet

Hvis vannhardheten der du bor er høy eller middels, anbefaler vi at du bruker en skyllemiddel beregnet på vaskemaskiner. I områder med bløtt vann er det ikke nødvendig å bruke skyllemiddel.

Kontakt det lokale vannverket for å få greie på vannhardheten der du bor.

Bruk riktig mengde tøymykner. Følg anvisningene som du finner på emballasjen til produktet.

## 12. STELL OG RENGJØRING



### ADVARSEL!

Se etter i Sikkerhetskapitlene.

### 12.1 Utvendig rengjøring

Rengjør produktet med såpe og varmt vann. Tørk alle overflater nøye.



### OBS!

Ikke bruk alkohol, løsemiddel eller kjemiske midler.

### 12.2 Avkalkning

Hvis vannhardheten der du bor er høy eller middels, anbefaler vi at du bruker et avkalkingsmiddel beregnet på vaskemaskiner.

Undersøk trommelen med jevne mellomrom for å forhindre kalk og rustpartikler.

Du må bare bruke spesialprodukter for vaskemaskin for å fjerne rustpartikler. Ikke gjør dette med tøy i maskinen.



Følg alltid anvisningene som du finner på emballasjen til produktet.

### 12.3 Vedlikeholdsvask

Når du bruker programmer med lav temperatur, kan noe av vaskemiddelet bli værende igjen i trommelen. Foreta en vedlikeholdsvask med jevne mellomrom. For å gjøre dette:

- Ta tøyet ut av trommelen.
- Still inn bomullsprogrammet på maksimal temperatur og bruk en liten mengde vaskemiddel.

### 12.4 Dørpakning

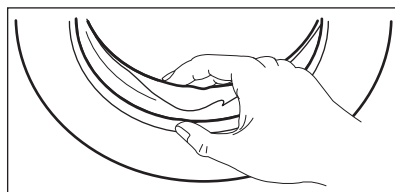

Undersøk dørpakningen med jevne mellomrom og fjern alle gjenstander fra den indre delen.

### 12.5 Rengjøring av oppvaskemiddelbeholder

1.

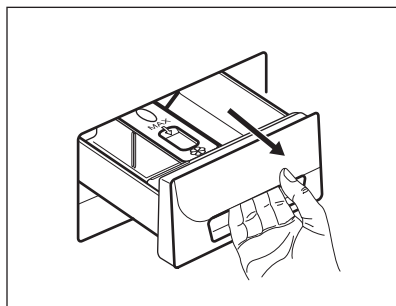

2.

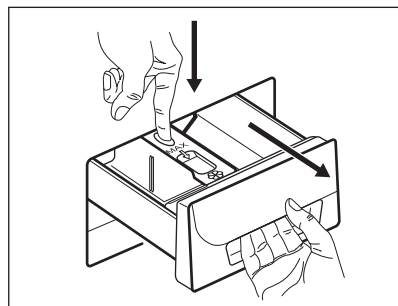



3.

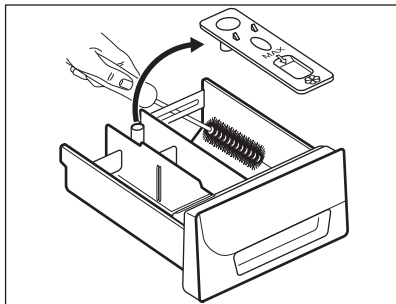

4.

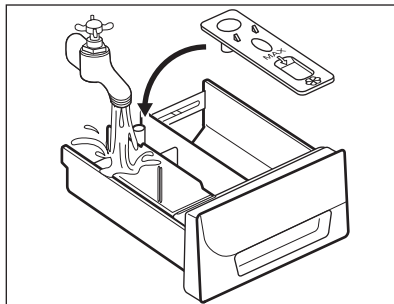

5.

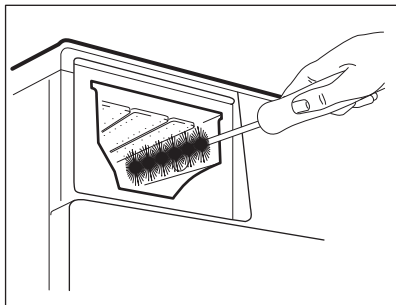

6.

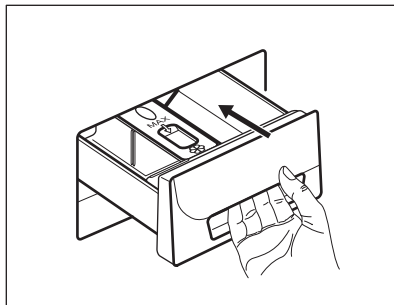

## 12.6 Rengjøring av inntaksslange og ventilfilter

1.

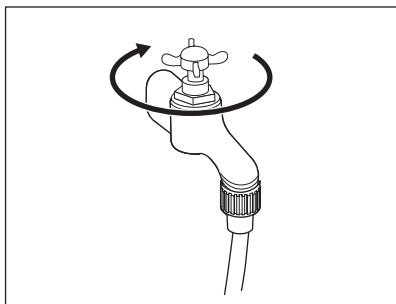

2.

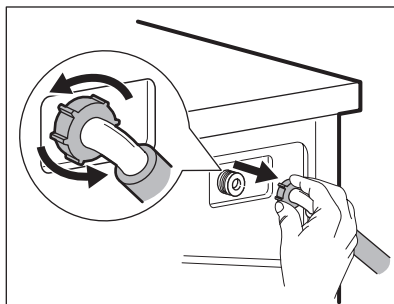

3.

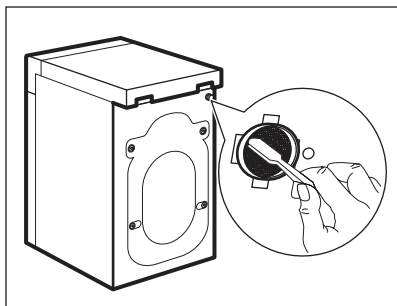

4.

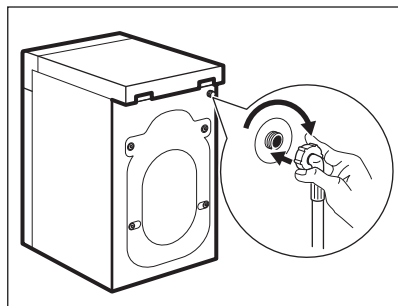

## 12.7 Rengjøre avløpsfilteret



### ADVARSEL!

Ikke rengjør avløpsfilteret hvis vannet i produktet er varmt.

1.

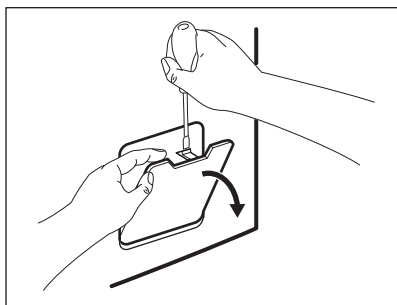

2.

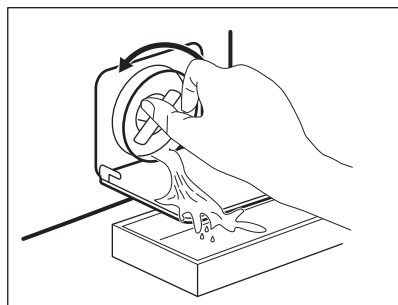

3.

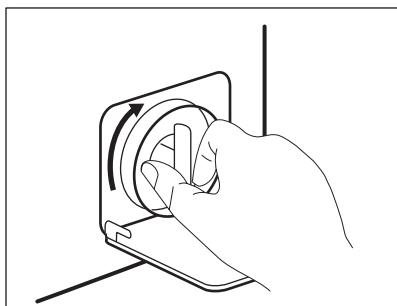

4.

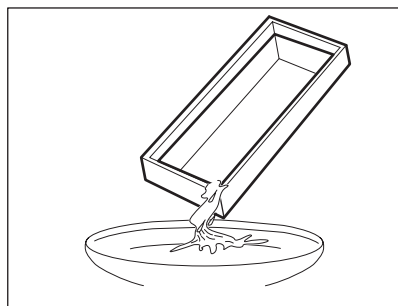

5.

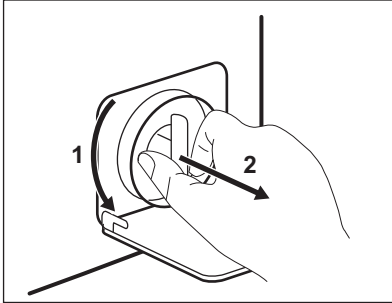

6.

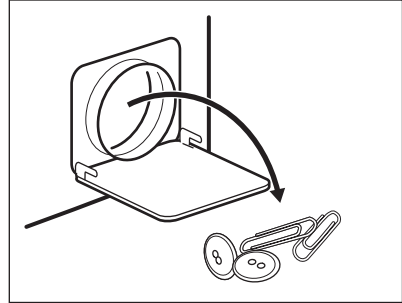

7.

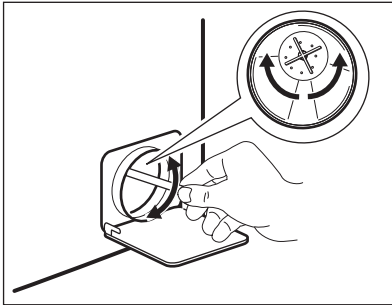

8.

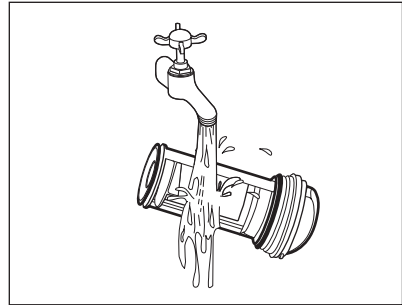

9.

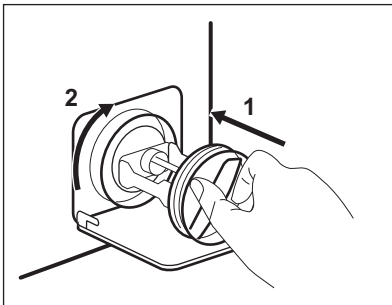

10.

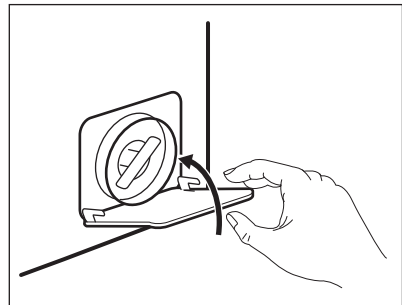

## 12.8 Nødtømming

Produktet kan ikke tømme ut vannet på grunn av en feil.

Hvis det skjer, må du utføre trinn (1) til og med (9) under "Rengjøre avløpsfilteret". Rengjør pumpen om nødvendig.

Når du tømmer ut vannet ved hjelp av nødtømmingsprosedyren, må du aktivere avløpssystemet på nytt:

1. Når du tømmer ut vannet ved hjelp av nødtømmingsprosedyren, må du aktivere avløpssystemet på nytt: Ha 2 liter vann i hovedkammeret i oppvaskmiddelbeholder.
2. Start programmet for å tømme ut vannet

## 12.9 Forholdsregler ved frost

Hvis produktet er montert et sted hvor temperaturen kan bli under 0° C, må du

fjerne vann som er igjen i inntaksslangen og avløpspumpen.

1. Trekk støpselet ut av stikkkontakten.
2. Steng vannkranen.
3. Legg de to endene av inntaksslangen i en beholder og la vannet renne ut av slangen.
4. Tøm avløpspumpen. Se nødtømmingsprosedyren.
5. Når avløpspumpen er tom, monterer du vanninntaksslangen på nytt.



### ADVARSEL!

Pass på at temperaturen er over 0 °C før du bruker produktet igjen. Produsenten er ikke ansvarlig for skader som skyldes frost.

## 13. FEILSØKING



### ADVARSEL!

Se etter i Sikkerhetskapitlene.

### 13.1 Innledning

Produktet vil ikke starte eller stopper under bruk.

Forsøk først å finne en løsning på problemet (se tabellen). Hvis ikke tar du kontakt med det autoriserte servicesenteret.

**Ved noen feil avgir maskinen lydsignaler og skjermen viser en alarmkode:**

- **E10** – Produktet tar ikke inn vann.

- **E20** – Produktet tømmer ikke ut vann.
- **E40** – Døren til produktet er åpen eller ikke ordentlig lukket. Kontroller døren!
- **E40** – Strømforsyningen er ustabil. Vent til strømforsyningen er stabil igjen.
- **E91** – Ingen kommunikasjon mellom de elektroniske elementene til produktet. Slå av og på igjen.



### ADVARSEL!

Slå av produktet før du utfører kontrollene.

### 13.2 Mulige feil

Problem	Mulig løsning
Programmet starter ikke.	Sørg for at støpselet er satt helt inn i veggkontakten.
	Kontroller at produktets dør er lukket.
	Kontroller at det ikke er en skadet sikring i sikringskapet.
	Kontroller at Start/Pause har blitt trykket på.
	Hvis du har valgt starttidsforvalg, avbryt innstillingen eller vent til slutten av nedtelling.
	Deaktiver barnesikringen hvis denne er på.
Produktet tar ikke inn vann.	Kontroller om vannkranen er åpen.

<b>Problem</b>	<b>Mulig løsning</b>
	Kontroller at trykket til vannforsyningen ikke er for lav. For å finne ut at dette, kontakt om nødvendig kommunen eller vannverket.
	Kontroller at vannkranen ikke er tett.
	Kontroller at filteret på vanninntaksslangen og filteret i inntaksventilen ikke er blokkert. Se kapittelet "Stell og rengjøring".
	Kontroller at vanninntaksslangen ikke er bøyd eller i klem.
	Kontroller at vanninntaksslangen er korrekt tilkopleet.
Produktet fyller ikke og tømmer ikke vann umiddelbart.	Kontroller at avløpsslangen ligger i korrekt posisjon. Slangen kan ligge for lavt.
Produktet tømmes ikke for vann.	Kontroller at avløpsrøret ikke er tett.
	Kontroller at dreneringsslangen ikke er bøyd eller i klem.
	Kontroller at avløpsfilteret ikke er tett. Rengjør filteret hvis det er nødvendig. Se kapitlet "Stell og rengjøring".
	Kontroller at avløpsslangen er korrekt tilkopleet.
	Velg tømingsprogrammet hvis du har brukt et program uten tømning.
	Velg tømingsprogrammet hvis du har brukt et program som avsluttes med vann i maskinen.
Sentrifugeringsfasen fungerer ikke eller vaskesyklusen varer lenger enn vanlig.	Still inn sentrifugeringsprogrammet.
	Kontroller at avløpsfilteret ikke er tett. Rengjør filteret hvis det er nødvendig. Se kapitlet "Stell og rengjøring".
	Juster tøyet i trommelen manuelt og start sentrifugeringsfasen på nytt. Dette problemet kan forårsakes av balanseproblemer.
Det er vann på gulvet.	Kontroller at kopleingene på vannslangene er tette og at det ikke er noen vannlekkasjer.
	Kontroller at avløpsslangen ikke er skadet.
	Kontroller at du bruker rett vaskemiddel og korrekt mengde.
Du kan ikke åpne produktets dør.	Kontroller at vaskeprogrammet er ferdig.

Problem	Mulig løsning
	Velg tømmings- eller sentrifugeringsprogrammet hvis det er vann i trommelen.
Produktet lager en uvanlig lyd.	Pass på at produktet står i vater. Se "Montering".
	Kontroller at forpakningen og/eller transportboltene har blitt fjernet. Se "Montering".
	Legg mer klesvask inni trommelen. Tøymengden kan være for liten.
Syklusen er kortere enn tiden som vises.	Produktet beregner en ny tid i basert på tøymengden. Se kapittelet «Forbruksverdier».
Syklusen er lengre enn tiden som vises.	En ubalansert tøymengde øker varigheten på programmet. Dette er helt normalt for produktet.
Vaskeresultatet er ikke tilfredsstillende.	Øk mengden vaskemiddel eller bruk et annet vaskemiddel.
	Bruk et spesielt flekkfjerningsmiddel for å fjerne de vanskelige flekkene før du vasker plaggene.
	Sørg for at du velger riktig temperatur.
	Redusert mengden klesvask.
Du kan ikke velge et tilvalg.	Sørg for at du bare trykker på ønskede knapper.

Start produktet når kontrollen er utført. Programmet fortsetter fra det stedet det ble avbrutt. Ta kontakt med servicesenteret hvis feilen opptrer igjen. Hvis skjermen viser andre alarmkoder. Slå produktet på og av. Ta kontakt med servicesenteret hvis feilen fortsetter å oppstå.

## 14. TEKNISKE DATA

Dimensjoner	Bredde/høyde/dybde/ Total dybde	595 mm / 850 mm / 380 mm / 420 mm
Elektrisk tilkøpling	Energitilførsel Total effekt Sikring Frekvens	230 V 2000 W 10 A 50 Hz
Beskyttelsesgrad mot inntrengning av harde partikler og fuktighet sikres ved hjelp av et beskyttelsesdeksel, unntatt der lavspenningsutstyr ikke er beskyttet mot fuktighet		IPX4
Vanntrykk	Minimum Maksimum	0,5 bar (0,05 MPa) 8 bar (0,8 MPa)
Vanninntak <sup>1)</sup>		Kaldt vann

Maksimum tøymengde	Bomull	6 kg
Energieffektivitetsklasse		A+++
Sentrifugehastighet	Maksimum	1200 opm

1) Koble vanninntaksslengen til en kran med 3/4-tommers gjenger.

## 15. BESKYTTELSE AV MILJØET

Resirkuler materialer som er merket med symbolet . Legg emballasjen i riktige beholdere for å resirkulere det. Bidrar til å beskytte miljøet, menneskers helse og for å resirkulere avfall av elektriske og elektroniske produkter. Ikke kast produkter som er merket med symbolet

 sammen med husholdningsavfallet. Produktet kan leveres der hvor tilsvarende produkt selges eller på miljøstasjonen i kommunen. Kontakt kommunen for nærmere opplysninger.

[www.electrolux.com/shop](http://www.electrolux.com/shop)



155252910-A-282015

