

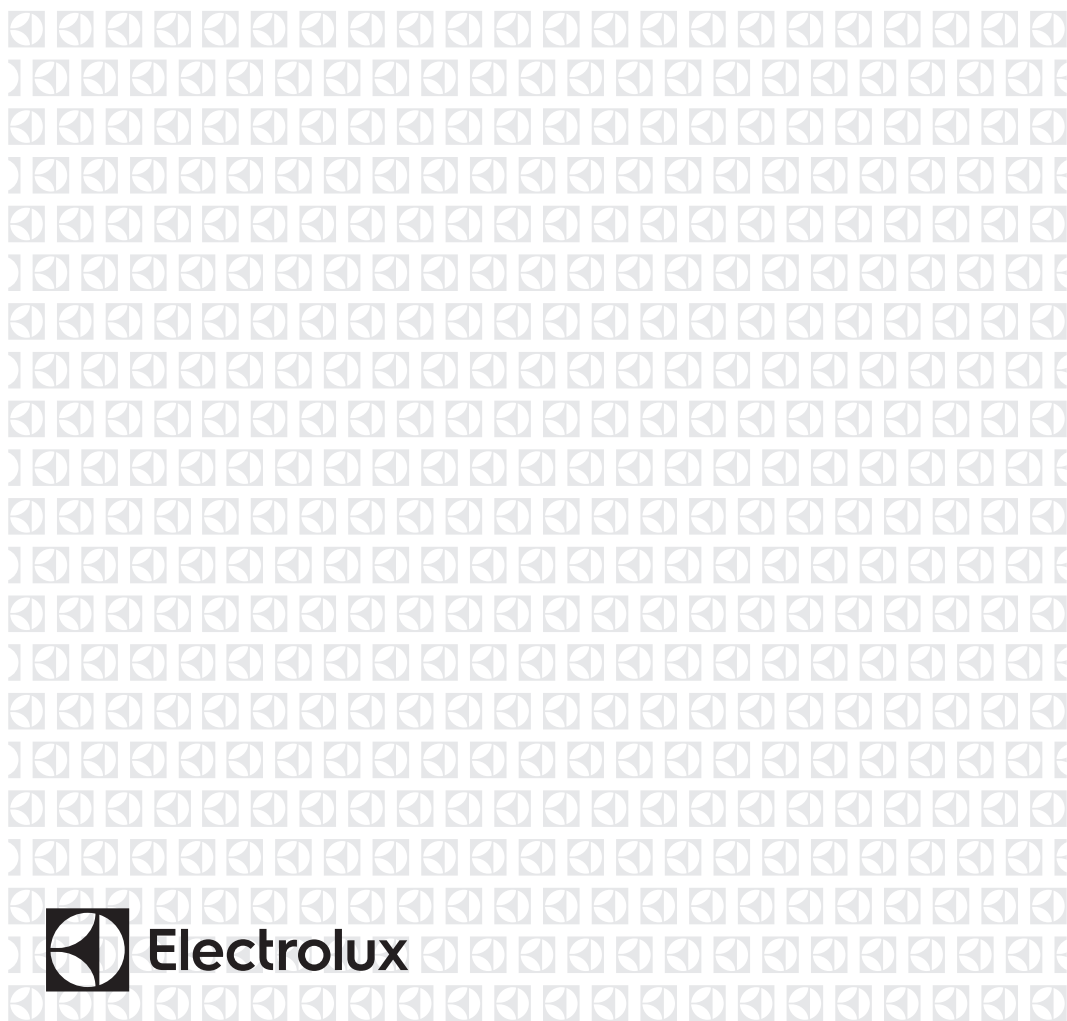

DA Vaskemaskine
FI Pesukone

Brugsanvisning
Käyttöohje

2
25



INDHOLDSFORTEGNELSE

1. OM SIKKERHED.....	3
2. SIKKERHEDSANVISNINGER.....	4
3. PRODUKTBESKRIVELSE.....	5
4. BETJENINGSPANEL.....	6
5. PROGRAMTABEL.....	7
6. FORBRUGSVÆRDIER.....	10
7. TILVALG.....	11
8. INDSTILLINGER.....	13
9. FØR FØRSTE ANVENDELSE.....	13
10. DAGLIG BRUG.....	13
11. RÅD OG TIP.....	17
12. VEDLIGEHOLDELSE OG RENGØRING.....	18
13. FEJLFINDING.....	21
14. TEKNISKE DATA.....	24

VI TÆNKER PÅ DIG

Tak for dit køb af et Electrolux-apparat. Du har valgt et produkt, som giver dig årtiers professionel erfaring og innovation på én gang. Genialt og elegant. Det er designet med dig i tankerne. Så uanset hvornår du bruger det, kan du være sikker på, at du får fantastiske resultater hver gang.

Velkommen til Electrolux.

Besøg vores websted for at:



Få rådgivning, brochurer, fejlfinding, serviceinformation:
www.electrolux.com



Registrere dit produkt for bedre service:
www.registerelectrolux.com



Købe tilbehør, forbrugsvarer og originale reservedele til dit apparat:
www.electrolux.com/shop

KUNDEPLEJE OG SERVICE

Brug altid originale reservedele.

Sørg for at have følgende data tilgængelig, når du kontakter vores autoriserede servicecenter: Model, PNC, serienummer.

Du finder oplysningerne på maskinens typeskilt.



Advarsel/Forsigtig-Sikkerhedsanvisninger



Generelle oplysninger og gode råd



Miljøoplysninger

Ret til ændringer uden varsel forbeholdes.

1. ⚠️ OM SIKKERHED

Læs brugsanvisningen grundigt, før apparatet installeres og tages i brug. Producenten kan ikke drages til ansvar, hvis apparatet installeres forkert og anvendelsen forårsager skade. Opbevar altid brugsanvisningen sammen med apparatet til eventuel fremtidig brug.

1.1 Sikkerhed for børn og andre udsatte personer

- Apparatet kan bruges af børn fra 8 år og opefter samt af personer med nedsat fysisk, sensorisk eller psykisk funktionsevne, eller som mangler den nødvendige erfaring eller viden, hvis de er under opsyn eller er blevet instrueret i at bruge apparatet på en sikker måde samt forstår de medfølgende farer.
- Børn må ikke lege med apparatet.
- Børn på under 3 år skal holdes på afstand, med mindre de overvåges konstant.
- Opbevar al emballage utilgængeligt for børn.
- Opbevar alle opvaskemidler utilgængeligt for børn.
- Lad ikke børn og husdyr komme tæt på apparatet, mens lugen er åben.
- Rengøring og vedligeholdelse må ikke udføres af børn uden overvågning.

1.2 Generelt om sikkerhed

- Apparatets specifikationer må ikke ændres.
- Overhold det maksimale 7 kg genstande, der kan ilægges (se kapitlet "Programtabel").
- Vandtrykket (minimum og maksimum) skal være mellem 0,5 bar (0,05 MPa) og 8 bar (0,8 MPa).
- Ventilationsåbningerne i bunden (hvis relevant) må ikke tildækkes af et gulvtæppe.
- Apparatet skal sluttes til vandledningsnettet ved hjælp af de nye medfølgende slangesæt. Gamle slangesæt må ikke genbruges.

- Hvis netledningen er beskadiget, skal den af sikkerhedsgrunde udskiftes af producenten, et autoriseret servicecenter eller en tekniker med tilsvarende kvalifikationer.
- Sluk for apparatet, og tag stikket ud af kontakten inden vedligeholdelse.
- Undlad at bruge højtryksrensere eller damp til at rengøre apparatet.
- Rengør apparatet med en fugtig, blød klud. Brug kun et neutralt rengøringsmiddel. Brug ikke slibende midler, skuresvampe, opløsningsmidler eller metalgenstande.

2. SIKKERHEDSANVISNINGER

2.1 Installation

- Fjern al emballagen og transportboltene.
- Behold transportboltene. Når du flytter apparatet igen, skal du blokere tromlen.
- Vær altid forsigtig, når du flytter apparatet, da det er tungt. Brug altid sikkerhedshandsker.
- Undlad at installere eller bruge et beskadiget apparat.
- Følg installationsvejledningen, der følger med apparatet.
- Undlad at installere eller bruge apparatet, når temperaturen er mindre end 0°C, eller på steder, hvor det udsættes for vejrligets påvirkning.
- Sørg for, at gulvet, hvor apparatet skal stå, er plant, stabilt, varmekfast og rent.
- Sørg for, at der er luftcirkulation mellem apparatet og gulvet.
- Juster benene for at få det nødvendige mellemrum mellem apparatet og et evt. tæppe.
- Installér ikke apparatet på et sted, hvor apparatets låg ikke kan åbnes helt.
- Brug altid en korrekt monteret lovlig tilslutningskontakt.
- Sørg for, at de elektriske data på typeskiltet svarer til strømforsyningen. Hvis det ikke er tilfældet, skal du kontakte en elektriker.
- Brug ikke multistik-adaptere og forlængerledninger.
- Pas på du ikke beskadiger netstikket og kablet. Hvis der bliver behov for at udskifte netledningen, skal det udføres af vores autoriserede servicecenter.
- Sæt først netstikket i stikkontakten ved installationens afslutning. Sørg for, at der er adgang til elstikket efter installationen.
- Undgå at berøre netledningen eller netstikket, hvis du har våde hænder.
- Undgå at slukke for maskinen ved at trække i ledningen. Tag altid fat i selve netstikket.
- Kun for Storbritannien og Irland: Apparatet har et 13 amp netstik. Hvis sikringen i netstikket skal udskiftes, skal du bruge en sikring på 13 amp ASTA (BS 1362).
- Dette apparat opfylder gældende EØF-direktiver.

2.2 Tilslutning, el

- Apparatet skal tilsluttes strøm m/jord, jvf. Stærkstrømsreglementet.

2.3 Tilslutning, vand

- Pas på du ikke beskadiger vandslangerne.

- Inden du tilslutter apparatet til nye rør eller rør, som ikke har været i brug i lang tid, skal du lade vandet løbe, indtil det bliver klart.
- Kontrollér, at der ikke er nogen utætheder, første gang du bruger apparatet.
- Sørg for at fjerne alle metalgenstande fra vasketøjet.
- Undlad at sætte en beholder til indsamling af evt. vandlækage under apparatet. Kontakt det autoriserede servicenter for at sikre, hvilket tilbehør, der kan bruges.

2.4 Brug



ADVARSEL!

Risiko for personskade, elektrisk stød, brand, forbrændinger eller skade på apparatet.

- Brug kun apparatet i et husholdningsmiljø.
- Følg sikkerhedsanvisningen på vaskemidlets emballage.
- Undlad at bruge brændbare produkter eller ting, der er fugtet med brændbare produkter, i apparatet eller i nærheden af eller på dette.

2.5 Service

- Kontakt et autoriseret servicecenter for at få repareret apparatet.
- Brug kun originale reservedele.

2.6 Bortskaffelse



ADVARSEL!

Risiko for personskade eller kvælning.

- Tag stikket ud af kontakten.
- Klip elledningen af, og kassér den.
- Fjern lågens lås, så børn og kæledyr ikke kan blive lukket inde i apparatet.

3. PRODUKTBEKRIVELSE

3.1 Overblik over apparat

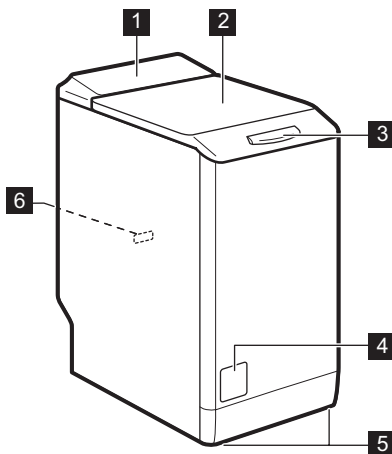

- 1 Betjeningspanel
- 2 Låg
- 3 Skubhåndtag
- 4 Filter til afløbspumpe
- 5 Ben til justering af apparatet
- 6 Mærkeplade

4. BETJENINGSPANEL

4.1 Beskrivelse af betjeningspanel

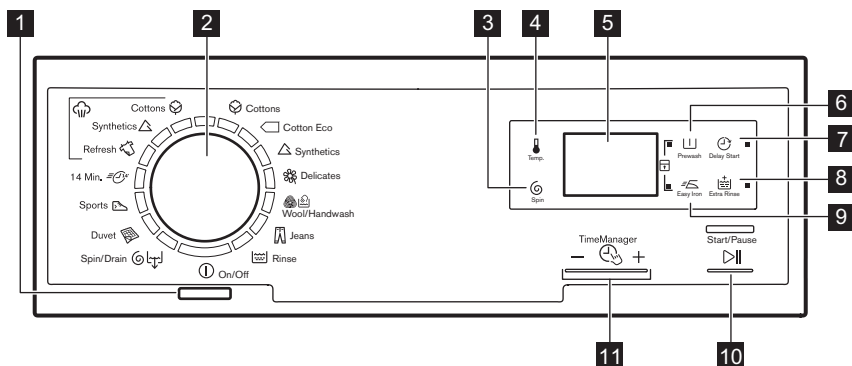





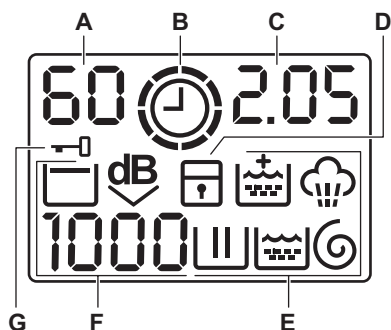



- 1** Tænd-/sluk-knap (On/Off)
- 2** Programvælger
- 3** Nedsat centrifugering-knap (Centrifugering)
- 4** Temperaturknap (Temperatur)
- 5** Display
- 6** Forvask-knap (Forskyll)
- 7** Udskudt start-knap (Senere start)
- 8** Ekstra skylning-knap (Ekstra skylning)
- 9** Strygelet-knap (Strygelet)
- 10** Start/Pause-knap (Start/pause)
- 11** Time Manager-knapper (Time Manager)











4.2 Display







- A) Temperaturområde:
 - 88: Lampen for temperatur
 - : Lampen for koldt vand
- B) ⌚: Time Manager-knapper.
- C) Området for tid:
 - 1.25: Programvarighed
 - 2h: udskudt start
 - E20: Alarmkoderne
 - E r r: Fejlmeddelelsen
 - 0: Programmet er færdigt.
- D) 🔒: lampen for børnesikring.
- E) Lamper for vask:
 - ▮▮▮: Vaskefasen
 - ▮▮▮: Skyllfasen

- : Centrifugeringsfasen
 - : dampfasen
 - : tilvalget til permanent ekstra skylning.
- F) Centrifugeringsområdet:
- : lampen for centrifugeringshastighed
- G) : lampen for låst låg
- : lampen for ingen centrifugering
 - : lampen for skyllestop
 - : lampen for Ekstra stille.

5. PROGRAMTABEL

Program Temperaturområde	Maksimal fyldning Maks. centrifugeringshastighed	Beskrivelse af programmet (Arten af vasketøj og graden af snavs)
Vaskeprogrammer		
 Koge-/Kulørtvask 90°C til kold vask	7 kg 1300 o/m	Hvid og kulørt bomuld. Normalt og let snavsset.
 Bomuld Øko ¹⁾ 60°C - 40°C	7 kg 1300 o/m	Hvidt og farveægte bomuld. Normalt snavsset. Energiforbruget nedsættes, og vaskeprogrammets varighed forlænges.
 Syntetisk 60°C til kold vask	3 kg 1200 o/m	Syntetiske eller blandede ting. Normalt snavsset.
 Finvask 40°C til kold vask	3 kg 1200 o/m	Sarte tekstiler som akryl, viskose, polyester. Normalt snavsset.
 Uld/Håndvask 40°C til kold vask	1 kg 1200 o/m	Uld, der kan vaskes i maskine, uld til håndvask og sarte stoffer med symbolet for «håndvask». ²⁾
 Jeans 60°C til kold vask	3 kg 1200 o/m	Ting i denim og jersey. Også stof med mørke farver.
 Skyl	7 kg 1300 o/m	Til at skylle og centrifugere vasketøjet. Alle stoffer.
 Centr. Tømning ³⁾	7 kg 1300 o/m	Til at centrifugere vasketøjet og tømme vandet ud af tromlen. Alle stoffer.
 Dyner 60°C - 30°C	2 kg 800 o/m	Specialprogram til et enkelt syntetisk tæppe, vattæppe, sengetæppe osv.
 Lettere sportstøj 30°C	2,5 kg 800 o/m	Syntetiske og sarte ting. Let snavsset eller ting, der skal opfriskes.

Program Temperaturområde	Maksimal fyldning Maks. centrifu- gering- shastigh- ed	Beskrivelse af programmet (Arten af vasketøj og graden af snavs)
 14 Min. 30°C	1 kg 800 o/m	Syntetiske og blandede tekstiler. Let snavsset og ting, der skal opfriskes.
Dampprogrammer⁴⁾		
<p>Der kan bruges damp til vasketøj, der er tørret, vasket eller gået med én gang. Disse programmer kan mindske folder og lugte og få dit vasketøj til at føles mere blødt.</p> <p>Brug ikke vaskemiddel. Fjern om muligt pletter ved at vaske eller anvende lokal pletfjerner.</p> <p>Dampprogrammer har ingen hygiejnefunktion.</p> <p>Indstil ikke et dampprogram til denne type stoffer:</p> <ul style="list-style-type: none"> • Stoffer, hvor vaskemærket ikke udtrykkeligt angiver, at det egner sig til tørring i tørretumbler. • Alle stoffer med dele af plastik, metal, træ eller lignende. 		
 Genopfr. 40°C	1,5 kg	Dampprogram til bomuldsting og syntetiske ting . Dette program fjerner lugt fra vasketøjet. ⁵⁾
 Syntetisk 40°C	1,5 kg	Dampprogram til syntetiske ting . Dette program hjælper med at fjerne vasketøjets folder.

Program Temperaturområde	Maksimal fyldning Maks. centrifu- gering- shastigh- ed	Beskrivelse af programmet (Arten af vasketøj og graden af snavs)
  Bomuld 40°C	1,5 kg	Dampprogram til bomuld . Dette program hjælper med at fjerne vasketøjets folder.

1) **Standardprogrammer for energimærkeforbrugsværdier.** Ifølge bestemmelsen 1061/2010 er disse programmer hhv. «Standard 60 °C-bomuldsprogrammet» og «Standard 40 °C-bomuldsprogrammet». De er de mest effektive programmer, når det drejer sig om kombineret energi- og vandforbrug, til vask af normalt snavset bomuldstøj.



Vaskefasens vandtemperatur kan variere fra den temperatur, der er angivet for det indstillede program.









2) Under denne cyklus roterer tromlen langsomt for at sikre en mild vask. Det ser måske ud som om, at tromlen ikke roterer eller ikke roterer korrekt. Dette anses for at være en normal drift af apparatet.

3) Vælg centrifugeringshastighed. Kontrollér, at det passer til vasketøjet. Hvis du indstiller funktionen "Ingen centrifugering", er kun tømningssfasen tilgængelig.

4) Hvis du indstiller et dampprogram med tørt vasketøj, vil vasketøjet ved programmets afslutning måske være fugtigt. Det er bedre at udsætte genstandene for frisk luft i ca. 10 minutter for at lade fugten tørre. Fjern vasketøjet fra tromlen, umiddelbart efter programmet er afsluttet. Efter et dampprogram kan det stadig være nødvendigt at stryge tøjet!

5) Damp fjerner ikke lugten af dyr.

Programfunktionernes forenelighed

Program								
	■	■	■	■	■	■	■	■
	■	■	■		■	■		■
	■	■	■	■	■	■	■	■
	■	■	■	■	■	■		■
	■	■	■	■		■		■
	■	■	■			■		■
 	■	■				■		
	■					■		
	■	■				■		



1) Vælg centrifugeringshastighed. Kontrollér, at det passer til vasketøjet. Hvis du indstiller funktionen "Ingen centrifugering", er kun tømningssfasen tilgængelig.

5.1 Woolmark Apparel Care - Blå



Uldvaskeprogrammet i denne maskine er godkendt af virksomheden Woolmark til vask af uldtøj, der er mærket som "håndvask", såfremt tøjet vaskes i henhold til instruktionerne på vaskemærket samt anvisningerne fra producenten af denne vaskemaskine. Følg vaskemærket for at få tørre- og andre vaskeinstruktioner. M1145

I UK, Irland, Hong Kong og Indien er Woolmark-symbolet et certificeringsvaremærke.

6. FORBRUGSVÆRDIER



Dataene i denne tabel er omtrentlige. Forskellige årsager kan ændre dataene: mængden og typen af vasketøj, vandet og den omgivende temperatur.



Ved programstart viser displayet varigheden af programmet for den maksimale fyldning.

I løbet af vasken beregnes programvarigheden automatisk og kan reduceres mærkbart, hvis mængden af vasketøj er mindre end den maksimale kapacitet (fx bomuld 60°C, maks. fyldning 7 kg, programmets varighed er over 2 timer; reel fyldning 1 kg, programmets varighed når ikke 1 time).

Når maskinen beregner den reelle programvarighed, blinker der en prik i displayet.

Programmer	Mængde (kg)	Energiforbrug (kWh)	Vandforbrug (liter)	Omtrentlig programvarighed (minutter)	Resterende fugt (%) ¹⁾
Koge-/Kulørtvask 60 °C	7	1,16	58	185	52
Koge-/Kulørtvask 40 °C	7	0,61	56	176	52

Programmer	Mængde (kg)	Energiforbrug (kWh)	Vandforbrug (liter)	Omtrentlig programvarighed (minutter)	Resterende fugt (%) ¹⁾
Syntetisk 40 °C	3	0,45	45	105	35
Finvask 40 °C	3	0,51	46	74	35
Uld/Håndvask 30 °C 2)	1	0,33	44	55	30
Standard bomuldsprogrammer					
Standard 60 °C bomuld	7	0,98	46	247	52
Standard 60 °C bomuld	3.5	0,66	37	180	52
Standard 40 °C bomuld	3.5	0,54	37	180	52

1) Ved slutningen af centrifugeringsfasen.

2) Ikke tilgængelig for visse modeller.

Slukket funktion (W)	Tændt funktion (W)
0,48	0,48
Informationen i ovenstående tabel er i overensstemmelse med direktiv 1015/2010 til gennemførelse af Europa-Kommissionens forordning 2009/125/EU.	

7. TILVALG

7.1 Temperatur

Indstil dette tilvalg for at ændre standardtemperaturen.

Lampe -- = koldt vand.

Displayet viser den indstillede temperatur.

7.2 Centrifugering

Med denne funktion kan du mindske standard centrifugeringshastigheden.

Displayet viser lampen for den indstillede hastighed.

Ekstra centrifugeringstilvalg: Ingen centrifugering

- Indstil denne funktion for at fjerne alle centrifugeringsfaser.

- Indstil den til meget sarte stoffer.
- Skyllefasen bruger mere vand til visse vaskeprogrammer.
- Displayet viser indikatoren -- --.

Skyllestop

- Indstil dette tilvalg for at forhindre, at vasketøjet bliver krøllet.
- Vaskeprogrammet stopper uden at tømme vandet ud af tromlen. Tromlen drejer jævnt for at forhindre, at vasketøjet bliver krøllet.
- Låget forbliver låst. Du skal tømme vandet ud for at låse op for låget.
- Displayet viser indikatoren .



Ved udtømning af vand henvises til "Ved programslut".

Ekstra Stille

- Indstil dette tilvalg for at fjerne alle centrifugeringsfaser og udføre en lydsvag vask.
- Skyllefasen bruger mere vand til visse vaskeprogrammer.
- Vaskeprogrammet stopper uden at tømme vandet ud af tromlen. Tromlen drejer jævnt for at forhindre, at vasketøjet bliver krøllet.
- Låget forbliver låst. Du skal tømme vandet ud for at låse op for låget.
- Displayet viser indikatoren .



Ved udtømning af vand henvises til "Ved programslut".

7.3 Forskyl

Med dette tilvalg kan du tilføje en forvaskefase til et vaskeprogram.

Brug dette tilvalg til meget snavset tøj.

Når du har indstillet dette tilvalg, øges programmets varighed.

Den tilhørende lampe tændes.

7.4 Senere start

Med dette tilvalg kan du udskyde starten af et program fra 30 minutter til 20 timer.

Displayet viser den tilhørende lampe.

7.5 Ekstra skylning

Med dette tilvalg kan du tilføje nogle skylninger til et vaskeprogram.

Brug denne funktion af hensyn til personer, der er allergiske over for vaskemiddel, og i områder med blødt vand.

Den tilhørende lampe tændes.

7.6 Strygelet

Apparatet vasker og centrifugerer vasketøjet forsigtigt for at undgå, at det krøller.

Apparatet mindsker centrifugeringshastigheden, bruger mere vand og tilpasser programvarigheden til typen af vasketøj.















Den tilhørende lampe tændes.

7.7 Time Manager +

Når du indstiller et vaskeprogram, viser displayet standard varigheden.

Tryk på  eller  for at øge eller mindske programmets varighed.

Time Manager er kun tilgængelig med programmerne i tabellen.

La mp e					 1)	 1)
 2)	■	■				■
	■	■	■		■	■
	■	■			■	
	■	■	■	■	■	■
	■	■			■	
	■3)	■3)	■		■3)	■
	■	■			■	
 4)	■	■	■3)	■3)	■	■3)

1) Hvis tilgængelig.

2) Kortest: til at opfriske vasketøjet.



3) Programmets standardvarighed.

4) Længste: Gradvis øgning af programvarigheden mindsker energiforbruget. Den optimerede opvarmingsfase sparer energi, og den længere varighed bevarer de samme vaskeresultater (især for normalt snavs).



8. INDSTILLINGER

8.1 Børnesikring

Med dette tilvalg kan du forhindre, at børn leger med betjeningspanelet.

- For at **aktivere/deaktivere** dette tilvalg skal du trykke på  og  samtidigt, indtil lampen  **tændes/slukkes**.

Du kan aktivere dette tilvalg:

- Efter du trykker på : Tilvalgsknapperne og programknappen er låst.
- Før du trykker på : Apparatet kan ikke starte.

8.2 Akustiske signaler

Lydsignalerne høres, når:

- Programmet er færdigt.

- Der er en funktionsfejl i apparatet.



For at **aktivere/deaktivere** lydsignalerne skal du trykke på  og  samtidigt i 6 sekunder.



Hvis du deaktiverer lydsignalerne, fortsætter de med at blive udsendt, når der er en funktionsfejl i apparatet.

8.3 Permanent ekstra skylning

Med dette tilvalg får du permanent en ekstra skylning, når du indstiller et nyt program.

- For at **aktivere/deaktivere** dette tilvalg skal du trykke på  og  samtidigt, indtil lampen  **tændes/slukkes**.

9. FØR FØRSTE ANVENDELSE

1. Kom lidt vaskemiddel i rummet for vaskefasen.
2. Indstil og start et program til bomuld ved den højeste temperatur uden vasketøj.

Dette fjerner alt eventuelt snavs fra tromle og kar.

10. DAGLIG BRUG



ADVARSEL!

Se kapitlerne om sikkerhed.

10.1 Lægning af vasketøjet

1. Åbn apparatets låg.
2. Tryk på knappen **A**. Tromlen åbnes automatisk.
3. Kom vasketøjet i tromlen, ét ting ad gangen.
4. Ryst tøjet, inden du lægger det i apparatet.

Sørg for ikke at lægge for meget vasketøj i tromlen.

5. Luk tromlen og låget.

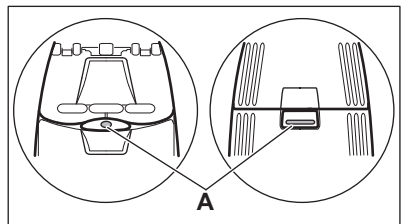

PAS PÅ!

Inden du lukker maskinens låg, skal du sørge for at lukke tromlen korrekt.

10.2 Brug af vaske- og skyllemidler

Afmål vaskemiddel og skyllemiddel.

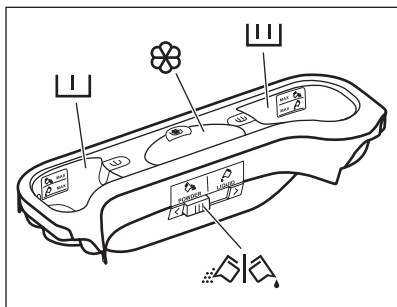

10.3 Rum til vaskemiddel



PAS PÅ!

Brug kun specificerede vaskemidler til vaskemaskinen.



Følg altid de anvisninger, du finder på vaskemiddelproduktens emballage.

	Vaskemiddelrummet til forvaskefasen. MAX-mærkerne er de maksimale niveauer for mængde af vaskemiddel (pulver eller væske).
	Vaskemiddelrummet til vaskefasen. MAX-mærkerne er de maksimale niveauer for mængde af vaskemiddel (pulver eller væske).
	Rum til flydende tilsætningsmidler (skyllemiddel, stivelse). Mærket M er det højeste niveau for mængden af flydende tilsætningsmidler.
	Klap til pulver eller flydende vaskemiddel.

10.4 Flydende eller pulvervaskemiddel

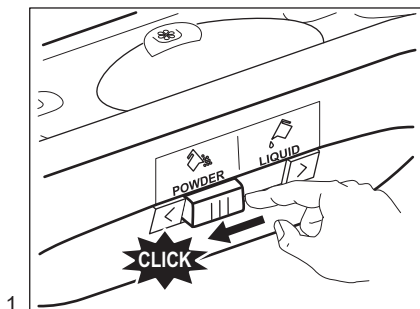

1.

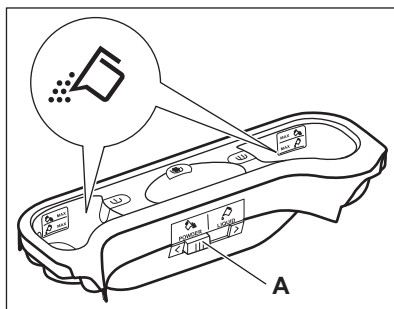

2.

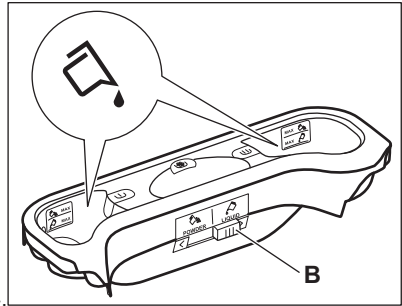
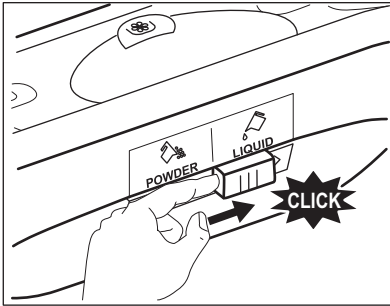

3.
 4.
 • Position **A** for pulvervaskemiddel (fabrikindsstilling).
 • Position **B** for flydende vaskemiddel.



Når du bruger flydende vaskemiddel:

- Brug hverken geleagtige eller tykflydende vaskemidler.
- Kom ikke mere væske i end til det maksimale niveau.

10.5 Aktivering af apparatet

Tryk på knappen  for at aktivere eller deaktivere apparatet. Der lyder et signal, når apparatet tændes.

10.6 Indstilling af program



1. Drej programknappen, og indstil programmet:
 - Den tilsvarende programlampe tændes.
 - Lampen for  blinker.
 - Displayet viser niveauet af Time Manager, programvarigheden og lamperne for programfaserne.
2. Om nødvendigt kan du ændre temperaturen, centrifugeringshastigheden, programmets varighed eller tilføje tilgængelige funktioner. Når du aktiverer en funktion, tændes lampen for den indstillede funktion.



Hvis du indstiller noget forkert, viser displayet meddelelsen .

10.7 Start af et program uden udskudt start

Tryk på .

- Lampen  holder op med at blinke og forbliver tændt.
- Lampen  begynder at blinke i displayet.
- Programmet starter, låget låses og displayet viser indikatoren .
- Udtømningspumpen kan køre i en kort periode, når apparatet fyldes med vand.



Efter ca. 15 minutter fra start af programmet:

- Apparatet justerer automatisk programmets varighed i overensstemmelse med mængden af vasketøj.
- Displayet viser den nye værdi.

10.8 Start af et program med senere start

1. Tryk en eller flere gange på , indtil displayet viser den forsinkelse, du vil indstille.





Den tilhørende lampe tændes i displayet.

2. Tryk på :
 - Apparatet starter nedtællingen.

- Lugen låses, og displayet viser lampen .
- Når nedtællingen er slut, starter programmet automatisk.





Du kan annullere eller ændre indstillingen for den udskudte start, før du trykker på . Sådan annulleres den udskudte start:

- Tryk på  for at sætte apparatet på pause.
- Tryk på , indtil displayet viser .
- Tryk på  igen for straks at starte programmet.

10.9 Afbrydelse af et program og ændring af tilvalg

Du kan kun ændre visse tilvalg, inden de går i gang.

1. Tryk på .
Lampen blinker.
2. Ændring af tilvalgene.
3. Tryk på  igen.
Programmet fortsætter.

10.10 Annullering af et igangværende program

1. Tryk på knappen  i nogle sekunder for at annullere programmet og for at deaktivere apparatet.
2. Tryk på den samme knap igen for at aktivere apparatet. Nu kan du indstille et nyt vaskeprogram.



Før der startes et nyt vaskeprogram, tømmes apparatet muligvis for vand. Hvis det er tilfældet, skal du kontrollere, at der stadig er vaskemiddel i beholderen til vaskemiddel. Hvis det ikke er tilfældet, skal du fylde vaskemiddel i igen.

10.11 Åbning af låget

Apparatlåget er lukket, mens et program eller den udskudte start er i gang.



Displayet viser indikatoren .



PAS PÅ!

Hvis vandets temperatur og niveau i tromlen er for højt, kan du ikke åbne låget.





Åbn låget, når den udskudte start er i gang:

1. Tryk på  for at sætte apparatet på pause.
2. Vent, indtil lampen for låst låg  slukker.
3. Du kan åbne låget.
4. Luk låget, og tryk på  igen. Den udskudte start fortsætter med at fungere.

Åbn låget, når programmet er i gang:

1. Tryk på knappen  i nogle sekunder for at deaktivere apparatet.
2. Vent nogle minutter, og åbn så apparatets låg.
3. Luk låget, og indstil programmet igen.





10.12 Ved programslut

- Apparatet stopper automatisk.
- Lydsignalet lyder (hvis det er aktiveret).
-  vises i displayet.
- Lampen for  slukkes.
- Lampen for låst låg  slukkes.
- Du kan åbne låget.
- Fjern vasketøjet i apparatet. Sørg for, at tromlen er tom.
- Luk for vandhanen.
- Tryk på knappen  i nogle sekunder for at deaktivere eller aktivere apparatet.
- Lad låget stå på klem for at forhindre mug og lugte.

Vaskeprogrammet er færdigt, men der er vand i tromlen:

- Tromlen drejer jævnt for at forhindre, at vasketøjet krøller.
- Lampen for lågets lås  er tændt. Låget forbliver låst.
- Du skal tømme vandet ud for at åbne låget.

Sådan udtømmes vandet:

1. Tryk på . Apparatet udtømmer vandet og centrifugerer.
2. Indstil  for at få apparatet til kun at tømme. Sæt om nødvendigt centrifugeringshastigheden ned.
3. Når programmet er færdigt, og lampen for lågets lås  slukker, kan du åbne låget.
4. Tryk på knappen  i nogle sekunder for at deaktivere eller aktivere apparatet.

 Apparatet tømmes og centrifugerer automatisk efter ca. 18 timer (undtagen uldprogrammet).

- Du ikke bruger apparatet i 5 minutter, før du trykker på .

Tryk på knappen  igen for at aktivere apparatet.

- Efter 5 minutter fra afslutningen af vaskeprogrammet

Tryk på knappen  igen for at aktivere apparatet.

Displayet viser afslutningen på det sidst indstillede program.

Drej programknappen for at indstille et nyt program.

 Hvis du indstiller et program eller et tilvalg, der ender med vand i tromlen, slukker AUTO-standby-funktionen **ikke** for apparatet for at minde dig om at tømme vandet.

10.13 AUTO-standby-tilvalget

AUTO-standby-funktionen deaktiverer automatisk maskinen, så det mindsker energiforbruget, når:

11. RÅD OG TIP

11.1 Ilægning af vasketøj

- Opdel vasketøjet i: Hvidt, kulørt, syntetiske stoffer, finvask og uld.
- Følg vaskeanvisningerne, som findes på vasketøjsmærkerne.
- Undgå at vaske hvidt og kulørt tøj sammen.
- Visse kulørte ting kan blive affarvet ved den først vask. Vi anbefaler, at du vasker dem separat de første gange.
- Knap pudebetræk, luk lynlåse, hægt hæfter, og lås tryklåse. Fastgør bæltter.
- Tøm lommerne, og fold tøjet ud.
- Vend indersiden udad på flerlagede stoffer, uld og genstande med malede illustrationer.
- Fjern hårde pletter.
- Vask meget snavsede pletter med et specielt vaskemiddel.

- Pas på med gardiner. Fjern krogene eller læg gardinerne i en vaskepose eller i et pudebetræk.
- Vask ikke tøj uden sømme eller med snit i vaskemaskinen. Brug en vaskepose til at vaske små og/eller sarte genstande (f.eks. bh'er med bøjle, bæltter, strømpebukser osv).
- En for lille mængde vasketøj kan forårsage problemer med centrifugeringen. Hvis dette skulle ske, skal du tilpasse mængden af tøj i tromlen og starte centrifugeringen igen.

11.2 Vanskelige pletter

Til nogle pletter er vand og vaskemiddel ikke tilstrækkeligt.

Vi anbefaler, at du fjerner disse pletter, inden du lægger genstandene i apparatet.

Man kan få specielle pletfjernere. Brug den specielle pletfjerner, der kan anvendes til plet- og stoftypen.

11.3 Vaske- og skyllemidler

- Brug kun vaskemidler og tilsætningsmidler, der er specielt beregnet til vaskemaskiner:
 - Vaskepulver til alle stoftyper.
 - Vaskepulver til sarte stoffer (40 °C maks.) og uld.
 - Flydende vaskemiddel, helst til vaskeprogrammer med lave temperaturer (maks. 60 °C) til alle stoftyper eller specialmiddel kun til uld.
- Undgå at blande forskellige typer vaskemidler.
- Brug ikke mere end den korrekte mængde vaskemiddel af hensyn til miljøet.
- Følg anvisningerne, som findes på pakningen af disse produkter.
- Brug de korrekte produkter til stoftypen og -farven, programtemperaturen og niveauet af snavs.
- Hvis beholderen til vaskemiddel ikke er forsynet med en klap, kan du tilføje

de flydende vaskemidler med en doseringsbold (leveret af producenten af vaskemidlet).

11.4 Råd om økologi

- Indstil et program uden forvask for at vaske normalt beskidt tøj.
- Start altid et vaskeprogram med den maksimale mængde vasketøj.
- Brug om nødvendigt en pletfjerner, når du indstiller et program med en lav temperatur.
- Kontrollér vandets hårdhedsgrad i dit område for at bruge den korrekte mængde vaskemiddel.

11.5 Vands hårdhedsgrad

Hvis vandets hårdhedsgrad i dit område er højt eller moderat, anbefaler vi, at du bruger et afkalkningsmiddel til vaskemaskiner. I områder, hvor vandets hårdhedsgrad er lav, er det ikke nødvendigt at bruge skyllemiddel.

Kontakt dit lokale vandværk for at få oplysninger om vandets hårdhedsgrad.

Brug den korrekte mængde skyllemiddel. Følg anvisningerne, som findes på pakningen af produktet.

12. VEDLIGEHOLDELSE OG RENGØRING



ADVARSEL!

Se kapitlerne om sikkerhed.

12.1 Udvendig rengøring

Rengør kun maskinen med sæbe og varmt vand. Tør alle overfladerne helt.



PAS PÅ!

Undlad at bruge sprit, opløsningsmidler eller kemiske produkter.

12.2 Afkalkning

Hvis vandets hårdhedsgrad i dit område er højt eller moderat, anbefaler vi, at du bruger et afkalkningsmiddel til vaskemaskiner.

Undersøg regelmæssigt tromlen for at undgå kalkrande og rustpartikler.

For at fjerne rustpartikler må du kun bruge specielle produkter til apparatet. Det skal ske, når der ikke er vasketøj i apparatet.



Følg altid anvisningerne, som findes på pakningen af produktet.

12.3 Vedligeholdelsesvask

Ved brug af programmer med lave temperaturer er det muligt, at noget af vaskemidlet forbliver i tromlen. Udfør jævnligt en vedligeholdelsesvask. Gør det på følgende måde:

- Fjern vasketøjet i tromlen.
- Indstil bomuldprogrammet til den højeste temperatur og tilsæt lidt vaskemiddel.

12.4 Rengøring af beholderen til vaskemiddel

1.

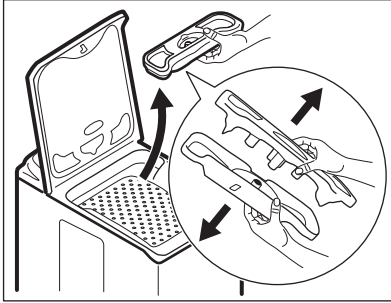

2.

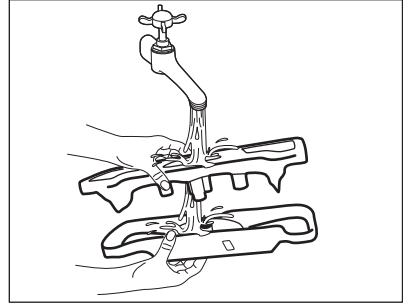

3.

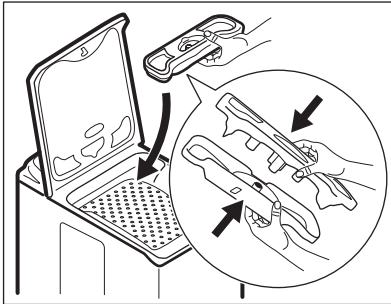

12.5 Rengøring af afløbsfiltret



ADVARSEL!

Rens ikke afløbsfilteret, hvis vandet i maskinen er varmt.

1.

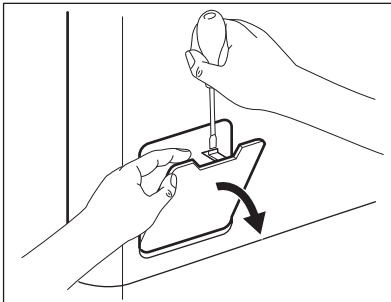

2.

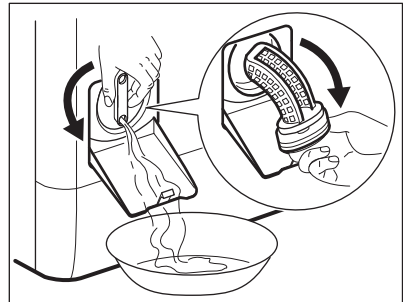

3.

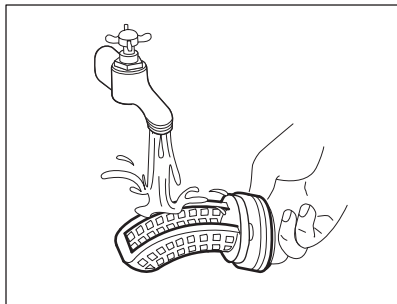

4.

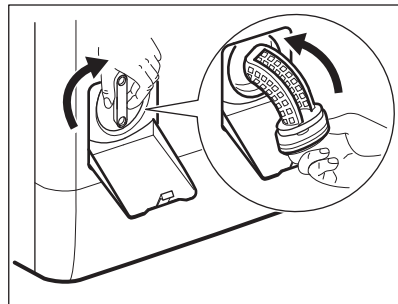

5.

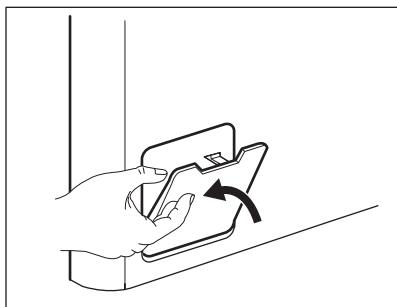

12.6 Rengøring af tilløbsslangen og filteret i indløbsventilen

1.

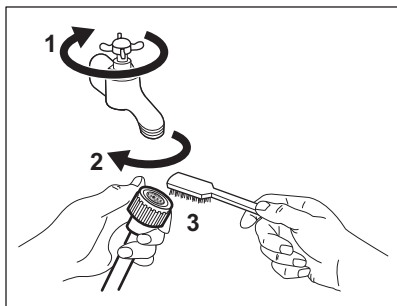

2.

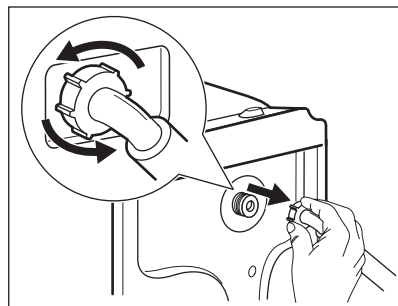

3.

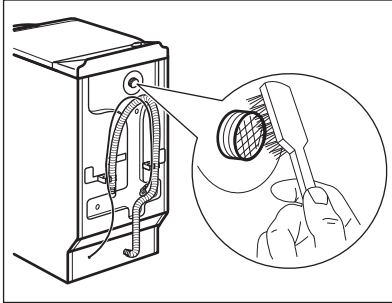

12.7 Nødtømning

På grund af en funktionsfejl kan maskinen ikke tømme vandet ud.

Hvis dette sker, skal du udføre trin (1) til (5) i 'Rengøring af afløbsfilteret'. Hvis det er nødvendigt rengøres pumpen.

12.8 Frostsikring

Hvis apparatet bliver installeret et sted, hvor temperaturen kan blive mindre end 0 °C, skal du fjerne det resterende vand fra tilløbsslangen og afløbspumpen.

1. Træk stikket ud af stikkontakten.
2. Luk for vandhanen.

4.

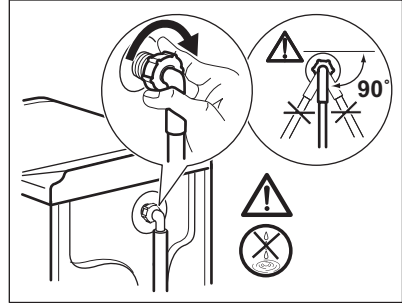

3. Læg de to ender af tilløbsslangen i en beholder, og lad vandet løbe ud af slangen.
4. Tøm afløbspumpen. Se nødtømningsproceduren.
5. Når afløbspumpen er tom, sættes tilløbsslangen på igen.



ADVARSEL!

Kontroller, at temperaturen er over 0 °C, inden du bruger apparatet igen. Producenten er ikke ansvarlig for skader forårsaget af lave temperaturer.

13. FEJLFINDING



ADVARSEL!

Se kapitlerne om sikkerhed.

13.1 Indledning

Maskinen starter ikke eller stopper under betjening.

Prøv først at finde en løsning på problemet (se i tabellen). Kontakt det autoriserede servicecenter, hvis dette ikke hjælper.

Ved nogle problemer høres de akustiske signaler, og displayet viser en alarmkode:

- **E10** - Apparatet tager ikke vand ind korrekt.
- **E20** - Apparatet tømmes ikke for vand.
- **E40** - Apparatets låg eller tromleluger er åbne eller ikke lukket korrekt. Kontrollér begge to!
- **E80** - Strømforsyningen er ustabil. Vent, indtil strømforsyningen er stabil.



ADVARSEL!

Frakobl apparatet, før du kontrollerer det.

13.2 Mulige fejl

Problem	Mulig årsag
Programmet starter ikke.	Kontrollér, at netstikket er sat rigtigt i stikkontakten.
	Kontrollér, at apparatets låg og tromlens luer er lukket rigtigt.
	Kontrollér, at der ikke er sprunget en sikring i sikringsboksen.
	Kontrollér, at der er trykket på Start/Pause.
	Hvis udskudt start er indstillet, skal du annullere indstillingen eller vente på, at nedtællingen er slut.
Apparatet tager ikke vand ind korrekt.	Deaktivér børnesikringen, hvis den er aktiveret.
	Kontrollér, at der åbnet for vandhanen.
	Kontrollér, at vandtrykket ikke er for lavt. Kontakt dit lokale vandværk for at få disse oplysninger.
	Kontrollér, at vandhanen ikke er tilstoppet.
	Kontrollér, at tilløbsslangens filter og filteret til indløbsventilen ikke er tilstoppet. Se "Vedligeholdelse og rengøring".
Apparatet bliver ikke fyldt med vand og tømmes med det samme.	Kontrollér, at tilløbsslangen ikke er knækket eller bøjet.
	Kontrollér, at tilløbsslangen er tilsluttet korrekt.
	Kontroller, at afløbsslangen er i den korrekte position. Slangen er muligvis placeret for lavt.
	Kontrollér, at afløbsslangen ikke er knækket eller bøjet.
Apparatet tømmer ikke vandet ud.	Kontrollér, at vandlåsen ikke er tilstoppet.
	Kontrollér, at afløbsslangen ikke er knækket eller bøjet.
	Kontrollér, at afløbsfiltret ikke er tilstoppet. Rens filtret om nødvendigt. Se 'Vedligeholdelse og rengøring'.
	Kontrollér, at tilslutningen til tilløbsslangen er korrekt.
	Indstil tømningsprogrammet, hvis du indstiller et program uden tømningsfasen.
Centrifugeringen fungerer ikke, eller en vask varer længere end normalt.	Indstil tømningsprogrammet, hvis du indstiller en funktion, som slutter med vand i tromlen.
	Vælg centrifugeringsprogrammet.

Problem	Mulig årsag
	Kontrollér, at afløbsfiltret ikke er tilstoppet. Rens filtret om nødvendigt. Se 'Vedligeholdelse og rengøring'.
	Justér tøjet i tromlen manuelt og start centrifugeringen igen. Dette problem kan skyldes balanceproblemer.
Der er vand på gulvet.	Kontrollér, at tilslutningerne til vandslangen er tætte, og at der ikke er nogen lækager.
	Kontrollér, at afløbsslangen ikke er beskadiget.
	Kontrollér, at du bruger det rigtige vaskemiddel og den korrekte mængde.
Du kan ikke åbne apparatets låg.	Kontrollér, at vaskeprogrammet er slut.
	Indstil tømningsprogrammet, hvis der er vand i tromlen.
Apparatet udsender en unormal lyd.	Kontrollér, om nivelleringen af apparatet er korrekt. Se under 'Installation'.
	Kontrollér, at emballagen og/eller transportboltene er fjernet. Se under 'Installation'.
	Læg mere tøj i tromlen. Der kan være for lidt tøj i maskinen.
Programmet er kortere end den viste tid.	Apparatet beregner en ny tid i henhold til vaskemængden. Se kapitlet "Forbrugsværdier".
Programmet er længere end den viste tid.	En mængde vasketøj, der er ude af balance, øger varigheden. Dette er normalt for apparatet.
Resultatet af vasken er utilfredsstillende.	Forøg mængden af vaskemiddel, eller brug et andet vaskemiddel.
	Brug specielle produkter til at fjerne vanskelige pletter, inden du vasker tøjet.
	Kontrollér, at du har indstillet den korrekte temperatur.
	Reducér mængden af vasketøj.
Du kan ikke indstille et tilvalg.	Sørg for at kun at trykke på de(n) ønskede knap(per).

Tænd for apparatet, når det er kontrolleret. Programmet fortsætter fra det sted, hvor det blev afbrudt.

Kontakt det autoriserede servicecenter, hvis problemet opstår igen.

Hvis displayet viser andre alarmkoder. Sluk, og tænd for apparatet. Kontakt det autoriserede servicecenter, hvis problemet fortsætter.

14. TEKNISKE DATA

Mål	Bredde / Højde / Dybde / Samlet dybde	400 mm/ 890 mm/ 600 mm/ 600 mm
Tilslutning, el	Spænding Samlet effekt Sikring Hyppighed	230 V 2200 W 10 A 50 Hz
Niveau af beskyttelse mod indtrængen af faste partikler og fugt sikres af beskyttelsesdækslet, undtagen hvor lavspændingsudstyret ikke har beskyttelse mod fugt		IPX4
Vandforsyningsens tryk	Minimum Max.	0,5 bar (0,05 MPa) 8 bar (0,8 MPa)
Vandforsyning ¹⁾		Koldt vand
Maksimal fyldning	Koge-/Kulørtvask	7 kg
Energiklasse		A+++
Centrifugeringshastighed	Max.	1300 o/m

1) Forbind tilførselsslangen til en vandtilslutning/lukkeventil med et 3/4"-gevind.

15. MILJØHENSYN

Genbrug materialer med symbolet . Anbring emballagematerialet i passende beholdere til genbrug. Hjælp med at beskytte miljøet og menneskelig sundhed samt at genbruge affald af elektriske og elektroniske apparater.

Kasser ikke apparater, der er mærket med symbolet , sammen med husholdningsaffaldet. Lever produktet tilbage til din lokale genbrugsplads eller kontakt din kommune.

SISÄLTÖ

1. TURVALLISUUSTIEDOT.....	26
2. TURVALLISUUSOHJEET.....	27
3. LAITTEEN KUVAUS.....	28
4. KÄYTTÖPANEELI.....	29
5. OHJELMATAULUKKO.....	30
6. KULUTUSARVOT.....	33
7. LISÄTOIMINNOT.....	34
8. ASETUKSET.....	35
9. KÄYTTÖÖNOTTO.....	36
10. PÄIVITTÄINEN KÄYTTÖ.....	36
11. VIHJEITÄ JA NEUVOJA.....	40
12. HOITO JA PUHDISTUS.....	41
13. VIANMÄÄRITYS.....	44
14. TEKNISET TIEDOT.....	46

SINUN PARHAAKSESI

Kiitämme teitä Electrolux-laitteen hankinnasta. Olette valinneet tuotteen, joka perustuu vuosikymmenien aikana saatuun kokemukseen ja innovaatioon. Kekseliäs ja tyylikäs laite, joka on suunniteltu teitä ajatellen. Laitetta käyttäessänne voitte olla aina varma erinomaisista tuloksista.

Tervetuloa Electroluxiin.

Vieraile verkkosivullamme:



Saadaksesi käyttöön liittyviä neuvoja, esitteitä, vianmääritysohjeita ja huolto-ohjeita:

www.electrolux.com



Tuotteen rekisteröimiseksi parempaa huoltoa varten:

www.registerelectrolux.com



Ostaaksesi laitteesi lisävarusteita, kulutusosia ja alkuperäisiä varaosia:

www.electrolux.com/shop

ASIAKASPALVELU JA HUOLTO

Suosittellemme alkuperäisten varaosien käyttöä.

Pidä seuraavat tiedot saatavilla ottaessasi yhteyttä valtuutettuun huoltoliikkeeseemme. Malli, tuotenumero, sarjanumero.

Kyseiset tiedot löytyvät laitteen arvokilvestä.

 Varoitukset/huomautukset ja turvallisuusohjeet

 Yleisohjeet ja vinkit

 Ympäristönsuojeluohjeita

Oikeus muutoksiin pidätetään.

1. TURVALLISUUSTIEDOT

Lue laitteen mukana toimitetut ohjeet ennen laitteen asennusta ja käyttöä. Valmistaja ei ota vastuuta henkilö- tai omaisuusvahingoista, jotka aiheutuvat laitteen virheellisestä asennuksesta tai käytöstä. Pidä ohjeet aina laitteen mukana tulevia käyttökertoja varten.

1.1 Lasten ja taitamattomien henkilöiden turvallisuus

- Vähintään 8 vuotta täyttäneet lapset ja sellaiset henkilöt, joiden fyysiset, sensoriset tai henkiset kyvyt eivät ole tähän riittäviä tai joilla ei ole laitteen tuntemusta tai kokemusta sen käytöstä, saavat käyttää tätä laitetta ainoastaan silloin, kun heidän turvallisuudestaan vastaava henkilö valvoo ja ohjaa heitä käyttämään laitetta turvallisesti ja ymmärtämään sen käyttöön liittyvät vaarat.
- Älä anna lasten leikkiä laitteella.
- Alle 3-vuotiaat lapset tulee pitää kaukana laitteesta, ellei heitä valvota jatkuvasti.
- Pidä kaikki pakkausmateriaalit lasten ulottumattomissa.
- Pidä kaikki pesuaineet lasten ulottumattomissa.
- Pidä lapset ja kotieläimet poissa laitteen luokun luota silloin, kun se on auki.
- Lapset eivät saa suorittaa puhdistusta tai huoltoa ilman valvontaa.

1.2 Yleiset turvallisuusohjeet

- Älä muuta laitteen teknisiä ominaisuuksia.
- Noudata maksimitäyttömäärää 7 kg (ks. luku "Ohjelmataulukko").
- Vedenpaineen tulee olla välillä (minimi- ja maksimiarvo) 0,5 bar (0,05 MPa) ja 8 bar (0,8 MPa).
- Pohjan tuuletusaukot (jos olemassa) eivät saa olla maton peitossa.

- Laite tulee liittää vesijohtoverkkoon pakkauksen mukana toimitettua uutta letkua käyttäen. Vanhaa letkua ei saa käyttää uudelleen.
- Jos virtajohto vaurioituu, sen saa vaaratilanteiden välttämiseksi vaihtaa vain valmistaja, valtuutettu huoltoliike tai vastaava ammattitaitoinen henkilö.
- Kytke laite pois toiminnasta ja irrota pistoke pistorasiasta ennen ylläpitotoimien aloittamista.
- Älä suihkuta vettä tai käytä höyryä laitteen puhdistamiseen.
- Puhdista laite kostealla pehmeällä liinalla. Käytä vain mietoja puhdistusaineita. Älä käytä hankausainetta, hankaavia pesulappuja, liuottimia tai metalliesineitä.

2. TURVALLISUUSOHJEET

2.1 Asennus

- Poista kaikki pakkausmateriaalit ja/tai kuljetuspultit.
- Pidä kuljetuspultit tallessa. Rumpu tulee lukita, kun siirrät laitetta.
- Siirrä laitetta aina varoen, sillä se on raskas. Käytä aina suojakäsineitä.
- Vaurioitunutta laitetta ei saa asentaa tai käyttää.
- Noudata koneen mukana toimitettuja ohjeita.
- Älä asenna tai käytä laitetta alle 0 °C lämpötilassa tai tilassa, jossa se altistuu sääolosuhteille.
- Varmista, että laitteen asennuspaikan lattia on tasainen, vakaa, lämmönkestävä ja puhdas.
- Varmista riittävä ilmankierto laitteen ja lattian välissä.
- Säädä jalvoja, jotta laitteen ja maton väliin jää riittävästi tilaa.
- Älä asenna laitetta paikkaan, jossa laitteen kantta ei voida avata kokonaan.

2.2 Sähköliitäntä

- Laite on kytkettävä maadoitettuun pistorasiaan.
- Kytke pistoke maadoitettuun pistorasiaan.

- Varmista, että arvokilven sähkötiedot vastaavat kotitalouden sähköverkon arvoja. Ota muussa tapauksessa yhteyttä sähköasentajaan.
- Älä käytä jakorasioita tai jatkojohtoja.
- Varmista, ettei pistoke ja virtajohto vaurioidu. Jos virtajohto joudutaan vaihtamaan, vaihdon saa suorittaa vain valtuutettu huoltoliike.
- Kytke pistoke pistorasiaan vasta asennuksen jälkeen. Varmista, että laitteen verkkovirtakytkentä on ulottuvilla laitteen asennuksen jälkeen.
- Älä koske virtajohtoon tai pistokkeeseen mairillä käsillä.
- Älä vedä virtajohdosta pistoketta irrottaessasi. Vedä aina pistokkeesta.
- Koskee vain Iso-Britanniaa ja Irlantia: Laitteessa on 13 ampeerin pistoke. Jos pistokkeen sulakkeen vaihto on tarpeen, käytä 13 ampeerin ASTA (BS 1362) sulaketta.
- Tämä kodinkone täyttää EEC-direktiivien vaatimukset.

2.3 Vesiliitäntä

- Varmista, etteivät vesiletkut vaurioidu.
- Ennen laitteen liittämistä uusiin putkiin tai putkiin, joita ei ole käytetty pitkään aikaan, anna veden valua, kunnes se on puhdasta.

- Laitteen ensimmäisellä käyttökerralla tulee varmistaa, ettei laitteessa tai sen liitäännöissä ole vuotoja.

2.4 Käyttö



VAROITUS!

Ne voivat aiheuttaa henkilövahinkoja, sähköiskuja, tulipaloja, palovammoja tai laitteen vaurioitumisen.

- Käytä laitetta vain kotiympäristössä.
- Lue pesuaineen pakkauksen turvallisuusohjeet.
- Älä aseta laitteeseen, sen lähelle tai päälle syttyviä tuotteita tai syttyviin tuotteisiin kostutettuja esineitä.
- Varmista, että poistat kaikki metalliosat pyykistä.
- Älä aseta astiaa laitteen alapuolelle mahdollisten vesivuotojen varalta. Ota

yhteyttä valtuutettuun huoltoilikkeeseen tarkistaaksesi, mitä lisävarusteita voidaan käyttää.

2.5 Huolto

- Kun laite on korjattava, ota yhteyttä valtuutettuun huoltopalveluun.
- Käytä vain alkuperäisiä varaosia.

2.6 Hävittäminen



VAROITUS!

Henkilövahinko- tai tukehtumisvaara.

- Irrota pistoke pistorasiasta.
- Leikkaa johto irti ja hävitä se.
- Poista luukun lukitus, jotta lapset ja eläimet eivät voisi jäädä kiinni laitteen sisälle.

3. LAITTEEN KUVAUS

3.1 Laitteen kuvaus

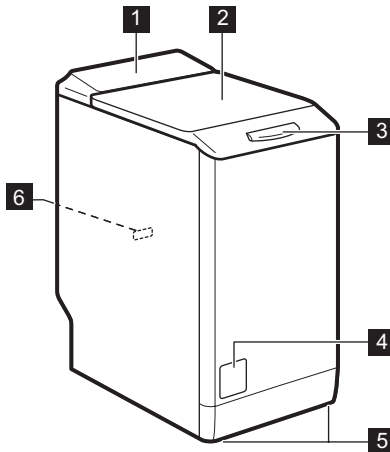

- 1 Käyttöpaneeli
- 2 Kansi
- 3 Painettava kahva
- 4 Tyhjennyspumpun sihti
- 5 Jalat laitteen tasapainottamiseen
- 6 Arvokilpi

4. KÄYTTÖPANEELI

4.1 Käyttöpaneelin kuvaus

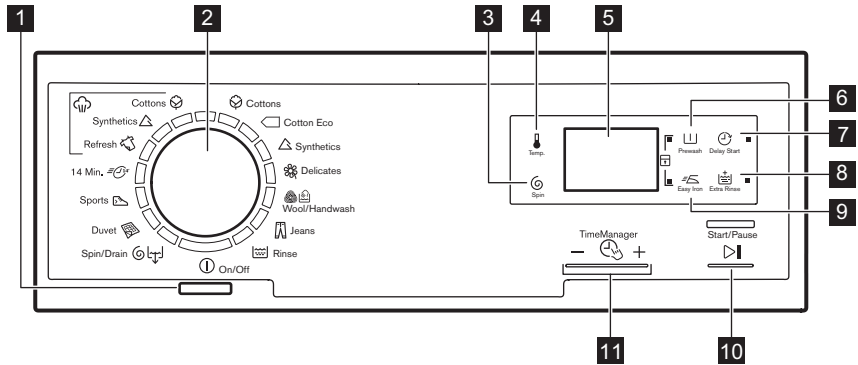



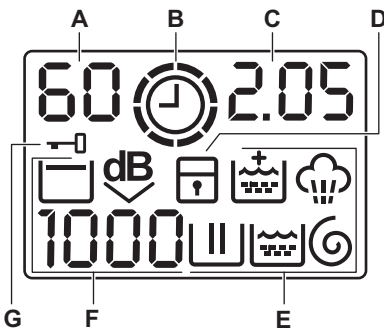

- 1** Virtapainike (On/Off)
- 2** Ohjelmanvalitsin
- 3** Linkousnopeuden alennus -kosketuspainike (Linkous)
- 4** Lämpötila-kosketuspainike (Lämpötila)
- 5** Näyttö
- 6** Esipesu-kosketuspainike (Esipesu)
- 7** Ajastin-kosketuspainike (Ajastin)
- 8** Lisähuuhtelu-kosketuspainike (Lisähuuhtelu)
- 9** Helposti Siliävät -kosketuspainike (Helposti siliävät)
- 10** Käynnistä/Tauko-kosketuspainike (Käynnistä/Tauko)
- 11** Time Manager -kosketuspainikkeet - + (Time Manager)

4.2 Näyttö





- A)** Lämpötila-alue:
 88: Lämpötilänäyttö
 -- : Kylmän veden merkkivalo
- B)** ☀️: Time Manager -merkkivalo.
- C)** Aika-alue:
 - 125: ohjelman kesto
 - 2h: ajastin
 - E20: hälytyskoodit
 - Err: virheviesti
 - 0: ohjelma on päättynyt.
- D)** 🚫: lapsilukon merkkivalo.
- E)** Pesuohjelman merkkivalot:
 - 🚰: pesuvaihe

- : huuhteluvaihe
- : linkousvaihe
- : höyrytysvaihe
- : pysyvä Lisähuuhtelulisätoiminto.







F) Linkousalue:







- : linkousnopeuden merkkivalo

- : Ei linkousta -merkkivalo
- : Rypistymisen esto -merkkivalo
- : Extra Silent -merkkivalo.

G) : Kansi lukittu -merkkivalo

5. OHJELMATAULUKKO

Ohjelma Lämpötilaväli	Maksimi- täyttö Maksimi- linkous- nopeus	Ohjelman kuvaus (Pestävä pyykki ja likaisuustaso)
Pesuojelmat		
 Valko/Kirjo 90 °C - Kylmä	7 kg 1300 kier- rosta min- uutissa	Valkoinen ja värillinen puuvilla. Normaali- kainen ja vähän likainen pyykki.
 Puuvilla Eco ¹⁾ 60 °C - 40 °C	7 kg 1300 kier- rosta min- uutissa	Valkoinen ja värinpitävä puuvillapyykki. Normaalilikainen. Energiankulutus laskee ja pesuojelman pituus kasvaa.
 Siliävät 60 °C - Kylmä	3 kg 1200 kier- rosta min- uutissa	Siliävät tai sekapyykki. Normaalilikainen.
 Hienopesu 40 °C - Kylmä	3 kg 1200 kier- rosta min- uutissa	Arkalaatuiset tekstiilit: akryyli, viskoosi, polyesteri. Normaalilikainen.
 Villa/Käsinpesu 40 °C - Kylmä	1 kg 1200 kier- rosta min- uutissa	Konepestävä villa, käsinpestävä villa ja ar- kalaatuinen pyykki, jossa on merkintä «käsin- pesu».2)
 Farkut 60 °C - Kylmä	3 kg 1200 kier- rosta min- uutissa	Farkku- ja trikookankaat. Myös tummille väril- lisille vaatteille.
 Huuhtelut	7 kg 1300 kier- rosta min- uutissa	Pyykkien huuhtelu ja linkous. Kaikki tekstiilit.

Ohjelma Lämpötilaväli	Maksimi- täyttö Maksimi- linkous- nopeus	Ohjelman kuvaus (Pestävä pyykki ja likaisuustaso)
 Linkous Tyhjen- nys ³⁾	7 kg 1300 kier- rosta min- uutissa	Pyykin linkoaminen ja veden tyhjentäminen rummusta. Kaikki tekstiilit.
 Peitot 60 °C - 30 °C	2 kg 800 kier- rosta min- uutissa	Erikoisohjelma yhdelle keinokuitupeitolle, untuvapeitteelle, sängynpeitteelle jne.
 Urheilu 30 °C	2,5 kg 800 kier- rosta min- uutissa	Siliävät ja arkalaatuinen pyykki. Vähän likainen tai raikastettava pyykki.
 14 Min. 30 °C	1 kg 800 kier- rosta min- uutissa	Siliävät ja sekapyykki. Vähän likainen ja raikastettava pyykki.
Höyryohjelmat⁴⁾		
<p>Höyryä voidaan käyttää kuiviin, pestyihin tai kerran käytettyihin vaatteisiin. Kyseiset ohjelmat voivat vähentää ryppejä ja hajuja, ja ne voivat tehdä vaatteista pehmeämpiä.</p> <p>Älä käytä pesuainetta. Poista tahrat tarvittaessa pesemällä tai tahrannoistainneella.</p> <p>Höyryohjelmat eivät suorita hygienisiä ohjelmavaiheita.</p> <p>Älä käytä höyryohjelmaa seuraavanlaisiin tekstiileihin:</p> <ul style="list-style-type: none"> • vaatteet, joiden hoito-ohjelmakinnössä ei ole mainintaa vaateen sopivuudesta rumpukuivaukseen. • kaikki tekstiilit, joissa on runsaasti muovisia metalliosia, puuosia tai vastaavia osia. 		
 Raikastus 40 °C	1,5 kg	Höyryohjelma puuvillalle ja siliäville . Tämä ohjelma poistaa hajut pyykistä. ⁵⁾
 Siliävät 40 °C	1,5 kg	Höyryohjelma siliäville . Tämä ohjelma auttaa poistamaan rypyt pyykistä.

Ohjelma Lämpötilaväli	Maksimi- täyttö Maksimi- linkous- nopeus	Ohjelman kuvaus (Pestävä pyykki ja likaisuustaso)
 Puuvilla 40 °C	1,5 kg	Puuvillatekstiilien höyryohjelma . Tämä ohjelma auttaa poistamaan rypyt pyykistä.





















1) **Energiamerkin kulutusarvojen standardit ohjelmat.** Määräyksen 1061/2010 mukaisesti nämä ohjelmat ovat "Standardi 60°C puuvillaohjelma" ja "Standardi 40°C puuvillaohjelma". Ne ovat energian- ja vedenkulutuksen kannalta tehokkaimpia ohjelmia normaaliliikaista puuvillapyykkiä pestäessä.



Pesuvaiheen veden lämpötila voi poiketa valitun ohjelman määritetystä lämpötilasta.

- 2) Tämän ohjelman aikana rumpu pyöri hitaasti hellävaraista käsittelyä varten. Voi vaikuttaa siltä, ettei rumpu pyöri tai se ei pyöri oikein. Tämä on normaalia laitteen toimintaa.
- 3) Aseta linkousnopeus. Varmista, että se sopii pyykkiin. Jos asetat Ei linkousta -lisätoiminnon, vain tyhjennysvaihe on käytettävissä.
- 4) Jos asetat höyryohjelman pyykkien ollessa kuivia, ohjelman päätyttyä pyykki tuntuvat kosteilta. Anna kosteuden poistua vaatteista asettamalla ne raikkaaseen ilmaan noin 10 minuutin ajaksi. Poista pyykki rummusta pian ohjelman päättymisen jälkeen. Höyryohjelman jälkeen vaatteet voivat joka tapauksessa vaatia silitystä, mutta niiden silytys on helpompaa!
- 5) Höyry ei poista eläinten hajuja.

Ohjelman lisätoimintojen yhteensopivuus

Ohjelma								
	■	■	■	■	■	■	■	■
	■	■	■	■	■	■	■	■
	■	■	■	■	■	■	■	■
	■	■	■	■	■	■	■	■
	■	■	■	■	■	■	■	■
	■	■	■	■	■	■	■	■
	■	■	■	■	■	■	■	■
	■	■	■	■	■	■	■	■
	■	■	■	■	■	■	■	■
	■	■	■	■	■	■	■	■
	■	■	■	■	■	■	■	■
	■	■	■	■	■	■	■	■

1) Aseta linkousnopeus. Varmista, että se sopii pyykkiin. Jos asetat Ei linkousta -lisätoiminnon, vain tyhjennysvaihe on käytettävissä.

5.1 Woolmark Apparel Care - Sininen



Tämän pesukoneen villapesuohjelma on The Woolmark Company -yhtiön hyväksymä merkillä «käsinpesu» varustettujen villatekstiilien pesuun, kun vaatteet pestään tämän pesukoneen valmistajan ohjeiden mukaisesti. Noudata tekstiilin kuivamisen hoito-ohjemerkinäitä sekä muita pyykinpesuohjeita. M1145

Isossa-Britanniassa, Irlannissa, Hongkongissa ja Intiassa Woolmark-symboli on sertifiointin tavaramerkki.

6. KULUTUSARVOT



Tämän taulukon tiedot ovat likimääräisiä. Eri tekijät voivat vaikuttaa kyseisiin tietoihin: pyykin määrä ja tyyppi, veden ja ympäristön lämpötila.



Ohjelman käynnistyessä näytössä näkyy maksimitäyttömäärää koskeva ohjelman kesto.

Ohjelman kesto lasketaan automaattisesti pesuvaiheen aikana ja se voi pienentyä huomattavasti, jos koneessa on pyykinä maksimitäyttömäärää vähemmän (esim. Puuvilla 60 °C -ohjelman maksimitäyttömäärä on 7 kg ja kesto yli 2 tuntia, todellisen täyttömäärän ollessa 1 kg ohjelman kesto on alle tunnin).

Kun laite laskee todellisen ohjelman keston, näytössä vilkkuu piste.

Ohjelmat	Täyttö (kg)	Energiankulutus (kWh)	Vedenkulutus (litroina)	Likimääräinen ohjelman kesto (minuutteina)	Jäännöskosteus (%) ¹⁾
Valko/Kirjo 60 °C	7	1,16	58	185	52
Valko/Kirjo 40 °C	7	0,61	56	176	52
Siliävät 40 °C	3	0,45	45	105	35
Hienopesu 40 °C	3	0,51	46	74	35
Villa/Käsinpesu 30 °C ²⁾	1	0,33	44	55	30
Standardit puuvillaohjelmat					
Standardi 60 °C puuvilla	7	0,98	46	247	52

Ohjelmat	Täyttö (kg)	Energiankulutus (kWh)	Vedenkulutus (litroina)	Likimääräinen ohjelman kesto (minuutteina)	Jäännöskosteus (%) ¹⁾
Standardi 60 °C puuvilla	3,5	0,66	37	180	52
Standardi 40 °C puuvilla	3,5	0,54	37	180	52

1) Linkousvaiheen päättyessä.

2) Ei saatavilla kaikissa malleissa.

Pois (W)	Päälle jätetty (W)
0,48	0,48

Yllä olevan taulukon tiedot ovat Euroopan Unionin komission asetuksen 1015/2010 mukaiset direktiivin 2009/125/EY vaatimuksien mukaisesti.

7. LISÄTOIMINNOT

7.1 Lämpötila

Voit muuttaa oletuslämpötilaa asettamalla tämän lisätoiminnon.

Merkkivalo  = kylmä vesi.

Näytössä näkyy asetettu lämpötila-asetus.

7.2 Linkous

Tällä lisätoiminnolla voit vähentää oletuslinkousnopeutta.

Näytössä näkyy asetetun nopeuden merkkivalo.

Ylimääräiset linkouksen lisätoiminnot: Ei linkousta

- Aseta tämä lisätoiminto kaikkien linkousvaiheiden poistamiseksi.
- Aseta se erittäin arkalaatuisia tekstiilejä varten.
- Huuhteluvaihe käyttää enemmän vettä joissakin pesuohjelmissa.
- Näytössä näkyy merkkivalo .

Rypistymisen esto

- Aseta tämä lisätoiminto ryppyjen estämiseksi.

- Pesuohjelma pysähtyy ja vesi jää rumpuun. Rumpu pyörii säännöllisesti, jotta pyykkiin ei muodostuisi ryppyjä.
- Kansi on edelleen lukittu. Kannen lukitus voidaan avata vasta sitten, kun vesi on tyhjennetty.
- Näytössä näkyy merkkivalo .



Katso veden tyhjennysohjeet kohdasta "Ohjelman päättyessä".

Extra Silent

- Aseta tämä lisätoiminto poistaaksesi kaikki linkousvaiheet ja suorittaaksesi hiljaisen pesun.
- Huuhteluvaihe käyttää enemmän vettä joissakin pesuohjelmissa.
- Pesuohjelma pysähtyy ja vesi jää rumpuun. Rumpu pyörii säännöllisesti, jotta pyykkiin ei muodostuisi ryppyjä.
- Kansi on edelleen lukittu. Kannen lukitus voidaan avata vasta sitten, kun vesi on tyhjennetty.
- Näytössä näkyy merkkivalo .



Katso veden tyhjennysohjeet kohdasta "Ohjelman päättyessä".

7.3 Esipesu

Tämän lisätoiminnon avulla voit lisätä esipesuvaiheen pesuohjelmaan.

Valitse tämä lisätoiminto hyvin likaiselle pyykille.

Kun asetat tämän lisätoiminnon, ohjelman kesto on pitempi.

Vastaava merkkivalo syttyy.

7.4 Ajastin

Tämän lisätoiminnon avulla voit ohjelmoida pesuohjelman käynnistymään vähintään 30 minuutin ja enintään 20 tunnin päästä.

Näytössä näkyy vastaava merkkivalo.

7.5 Lisähuuhtelu

Tämän lisätoiminnon avulla voit lisätä huuhteluita pesuohjelmaan.

Käytä tätä lisätoimintoa, jos pesuaineelle ollaan allergisia tai jos alueen vesi on pehmeää.

Vastaava merkkivalo syttyy.

7.6 Helposti siliävät



Laite pesee ja linkoa pyykin varoen ryppejen muodostumisen estämiseksi.

Laitteen linkousnopeus laskee, se käyttää enemmän vettä ja mukauttaa ohjelman keston pyykkityypin mukaan.















Vastaava merkkivalo syttyy.

7.7 Time Manager

Kun asetat pesuohjelman, näytössä näkyy oletuskesto.

Vähennä tai lisää ohjelman kestoä painamalla  tai .

Time Manager on käytettävissä vain taulukon ohjelmissa.

Merkkivalo						
 2)	■	■				■
	■	■	■			■ ■
	■	■				■
	■	■	■	■	■	■
	■	■				■
	■ 3)	■ 3)	■		■ 3)	■
	■	■				■
 4)	■	■	■ 3)	■ 3)	■	■ 3)

1) Jos käytettävissä.

2) Lyhyin: pyykin raikastaminen.



3) Ohjelman oletuskesto.

4) Pisin: Kun ohjelman kestoä lisätään, energiankulutus pienenee asteittain. Optimoitu lämmitysvaihe säästää energiaa ja pitempi kesto säilyttää samat pesutulokset (erityisesti normaailikaisen pyykin kohdalla).



8. ASETUKSET

8.1 Lapsilukko

Tämän lisätoiminnon avulla voit estää lasten leikkimisen käyttöpaneelilla.

- Kytke tämä lisätoiminto **päälle/pois päältä** painamalla samanaikaisesti painiketta  ja , kunnes merkkivalo  **syttyy/sammuu**.



Tämä lisätoiminto voidaan kytkeä päälle:

- Kun painat painiketta : lisätoiminnot ja ohjelmanvalitsin lukittuvat.
- Ennen painikkeen  painamista: laite ei voi käynnistyä.

8.2 Äänimerkit

Äänimerkit kuuluvat, kun:

- ohjelma on päättynyt
- laitteessa on toimintahäiriö.



Voit kytkeä äänimerkit **pois päältä/päälle** painamalla samanaikaisesti painiketta  ja  6 sekunnin ajan.



Jos kytket äänimerkit pois päältä, ne toimivat laitteen toimintahäiriön yhteydessä.

8.3 Pysyvä lisähuuhtelu

Tämän lisätoiminnon avulla voit asettaa lisähuuhtelun pysyvästi uuteen ohjelmaan.

- Kytke tämä lisätoiminto **päälle/pois päältä** painamalla samanaikaisesti painiketta  ja , kunnes merkkivalo  **syttyy/samuu**.

9. KÄYTTÖNOTTO

1. Aseta pieni määrä pesuainetta pesuainelokeroon.
2. Aseta puuvillalle tarkoitettu pesuohjelma ja valitse korkein

lämpötila, älä kuitenkaan aseta pyykkiä koneeseen. Tällöin poistetaan mahdolliset liat rummusta ja pesualtaasta.

10. PÄIVITTÄINEN KÄYTTÖ



VAROITUS!

Lue turvallisuutta koskevat luvut.



HUOMIO!

Ennen laitteen kannen sulkemista tulee varmistaa, että rumpu on suljettu oikein.

10.1 Koneen täyttö

1. Avaa laitteen luukku.
2. Paina painiketta **A**. Rumpu avautuu automaattisesti.
3. Laita pyykki koneeseen yksi vaatekappale kerrallaan.
4. Ravista vaatteita ennen kuin asetat ne laitteeseen.

Varmista, ettei rummussa ole liikaa pyykkiä.

5. Sulje rumpu ja kansi.

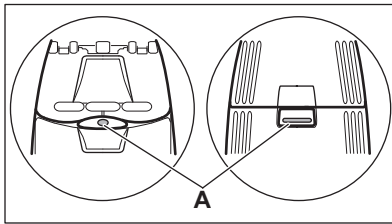

10.2 Pesuaineen ja lisäaineiden käyttö

Mittaa pesuaine ja huuhteluaine.

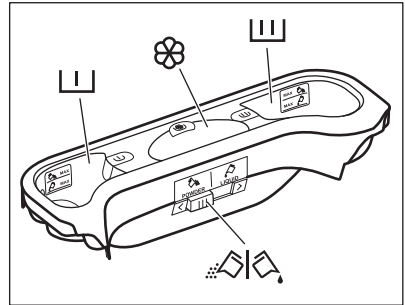

10.3 Pesuainelokero



HUOMIO!

Käytä ainoastaan pesukoneelle tarkoitettuja pesuaineita.



Noudata aina pesuainepakkauksen merkittyjä ohjeita.



Esipesuvaiheen pesuainelokero.
MAX-merkinnät ovat pesuaineen (jauhe tai neste) maksimimääriä.



Pesuvaiheen pesuainelokero.
MAX-merkinnät ovat pesuaineen (jauhe tai neste) maksimimääriä.



Nestemäisten lisäaineiden lokero (huuhteluaine, tärkki).
Merkki **M** on nestemäisten lisäaineiden maksimitaso.



Pesujauheen tai nestemäisen pesuaineen läppä.

10.4 Nestemäinen tai jauhemainen pesuaine

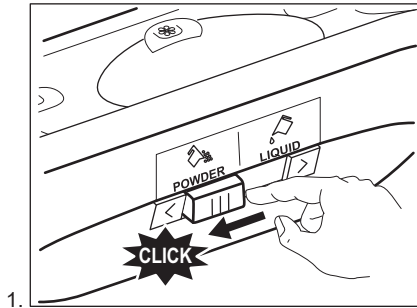

1.

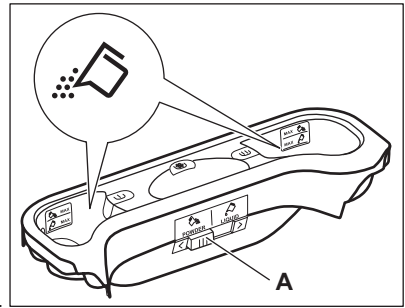

2.

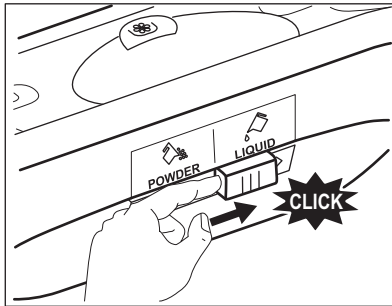

3.

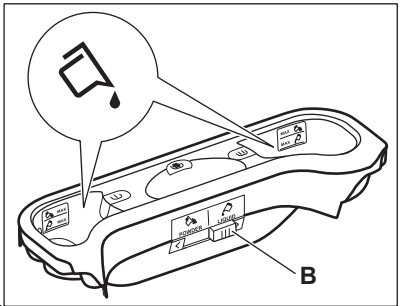

4.

- Asento **A** jauhemaista pesuainetta varten (oletusasetus).
- Asento **B** nestemäistä pesuainetta varten.



Nestemäistä pesuainetta käytettäessä:

- Älä käytä hyytelömäisiä tai paksuja nestemäisiä pesuaineita.
- Älä lisää nestettä maksimitason yli.

10.5 Laitteen kytkeminen toimintaan

Paina -painiketta laitteen kytkemiseksi toimintaan ja pois toiminnasta. Laitteesta kuuluu äänimerkki, kun se kytketään toimintaan.

10.6 Ohjelman asettaminen



- Käännä ohjelmanvalitsinta ja aseta ohjelma:
 - Vastaavan pesuohjelman merkkivalo syttyy.
 - -painikkeen merkkivalo vilkkuu.
 - Näytössä näkyy Time Manager-taso, ohjelman kesto ja ohjelmavaiheiden merkkivalot.
- Muuta tarvittaessa lämpötilaa, linkousnopeutta, ohjelman kestoja tai lisää käytettävissä olevia lisätoimintoja. Kun kytket jonkin lisätoiminnon päälle, asetetun lisätoiminnon merkkivalo syttyy.



Jos asetat jonkin arvon virheellisesti, näytössä näkyy viesti .

10.7 Ohjelman käynnistäminen ilman ajastusta

Paina painiketta .



- Merkkivalo  lakkaa vilkkumasta ja jää palamaan.
- Merkkivalo  alkaa vilkkumaan näytössä.
- Ohjelma käynnistyy, kansi lukittuu ja näytössä näkyy merkkivalo .
- Tyhjennyspumppu voi toimia lyhyen aikaa, kun laitteen vedentäyttö on käynnissä.



Noin 15 minuutin kuluttua ohjelman käynnistymisestä:

- Laitte säättää automaattisesti ohjelman keston pyykkimäärän mukaan.
- Uusi arvo näkyy näytössä.





10.8 Ohjelman käynnistäminen ajastuksella

- Paina painiketta  toistuvasti, kunnes haluamasi viive näkyy näytössä.
Vastaava merkkivalo syttyy näyttöön.
- Paina painiketta :
 - Laitte käynnistää ajanlaskun.
 - Luukku lukittuu ja näytössä näkyy merkkivalo .
 - Kun asetettu aika on kulunut loppuun, ohjelma käynnistyy automaattisesti.





Voit peruuttaa ajastimen tai muuttaa ajastimen asetusta ennen kuin painat .

Ajastuksen peruuttaminen:

- Paina painiketta  laitteen asettamiseksi taukotilaan.
- Paina painiketta , kunnes näytössä näkyy .
- Käynnistä ohjelma välittömästi painamalla painiketta  uudelleen.

10.9 Ohjelman keskeyttäminen ja lisätoimintojen muuttaminen

Voit muuttaa vain joitakin lisätoimintoja ennen kuin ne käynnistyvät.

- Paina painiketta . Merkkivalo alkaa vilkkua.
- Muuta lisätoimintoja.
- Paina uudelleen painiketta . Ohjelma jatkuu.

10.10 Käynnissä olevan ohjelman peruuttaminen

- Peruuta ohjelma ja kytke laite pois toiminnasta painamalla painiketta  joidenkin sekuntien ajan.
- Kytke laite toimintaan painamalla samaa painiketta uudelleen. Sen

jälkeen voit asettaa uuden pesuohjelman.



Laite voi tyhjentää veden ennen uuden ohjelman käynnistämistä. Varmista tällöin, että pesuaine on edelleen pesuainelokerossa. Täytä se muussa tapauksessa.

10.11 Kannen avaaminen



Laitteen kansi on lukittu ohjelman tai ajastimen ollessa toiminnassa. Näytössä näkyy merkkivalo .



HUOMIO!

Jos lämpötila ja vedentaso rummussa ovat liian korkeita, kantta ei voida avata.



Kannen avaaminen ajastimen ollessa käynnissä:

1. Aseta laite keskeytystilaan painamalla painiketta .
2. Odota, kunnes kannen lukituksen merkkivalo  sammuu.
3. Voit avata kannen.
4. Sulje kansi ja paina uudelleen  painiketta. Ajastin toimii edelleen.

Kannen avaaminen ohjelman ollessa käynnissä:

1. Kytke laite pois toiminnasta painamalla painiketta  joidenkin sekuntien ajan.
2. Odota joitakin minuutteja ja avaa sen jälkeen laitteen kansi.
3. Sulje kansi ja aseta ohjelma uudelleen.

10.12 Ohjelman päättyessä



- Laite pysähtyy automaattisesti.
- Äänimerkki kuuluu (jos se aktivoitu).
- Näyttöön syttyy .
- Painikkeen  merkkivalo sammuu.
- Kannen lukon merkkivalo  sammuu.
- Voit avata kannen.

- Poista pyykki laitteesta. Varmista, että rumpu on tyhjä.
- Sulje vesihana.
- Kytke laite pois toiminnasta painamalla painiketta  joidenkin sekuntien ajan.
- Pidä kansi raollaan homeen ja hajujen muodostumisen estämiseksi.

Pesuohjelma on suoritettu loppuun, mutta rummussa on edelleen vettä:

- Rumpu pyörii säännöllisesti, jotta pyykkiin ei muodostuisi ryppyjä.
- Kannen lukon merkkivalo  palaa. Kansi on edelleen lukittu.
- Kansi voidaan avata vasta sitten, kun vesi on tyhjenetty.

Veden tyhjentäminen:



1. Paina painiketta . Laite tyhjentää veden ja linkoaa.
2. Käynnistä ainoastaan laitteen tyhjennys asettamalla toiminto - - -. Laske tarvittaessa linkousnopeutta.
3. Kun ohjelma on suoritettu loppuun ja kannen lukon merkkivalo  sammuu, kansi voidaan avata.
4. Kytke laite pois toiminnasta painamalla painiketta  joidenkin sekuntien ajan.



Laite tyhjentää veden ja linkoaa automaattisesti noin 18 tunnin kuluttua (Villa-ohjelmaa lukuun ottamatta).

10.13 AUTO Stand-by -lisätoiminto

AUTO Stand-by-toiminto deaktivoi automaattisesti laitteen energiankulutuksen vähentämiseksi seuraavissa tilanteissa:

- Laitetta ei käytetä 5 minuuttiin ennen painikkeen  painamista. Kytke laite uudelleen toimintaan painamalla painiketta .
- 5 minuutin kuluttua pesuohjelman päättymisestä Kytke laite uudelleen toimintaan painamalla painiketta .

Näytössä näkyy viimeksi asetetun ohjelman päätyminen. Aseta uusi pesuohjelma kääntämällä ohjelmanvalitsinta.



Jos asetat ohjelman tai lisätoiminnon, jonka päätyttyä vesi jää rumpuun, AUTO Stand-by-toiminto **ei kytke** laitetta pois toiminnasta veden tyhjentämisen muistuttamiseksi.

11. VIHJEITÄ JA NEUVOJA

11.1 Pyykit

- Lajittele valkopyykki, värillinen pyykki, tekokuidut, arkalatuinen pyykki ja villapyykki.
- Noudata tekstiilien hoito-ohjelmekinnässä olevia ohjeita.
- Älä pese valkopyykkiä ja värillistä pyykkiä yhtä aikaa.
- Jotkin värilliset vaatteet voivat laskea väriä ensimmäisessä pesussa. Ne on suositeltavaa pestä erikseen ensimmäisillä kerroilla.
- Sulje tyynyliinon napit, vetoketjut, koudut ja nepparit. Sido vyöt.
- Tyhjennä taskut ja ravista viikatut vaatteet auki.
- Käännä monikerroksiset tekstiilit, villavaatteet ja painetut tekstiilit väärin päin.
- Poista kovat tahrat.
- Pese huomattavat tahrat erityisellä pesuaineella.
- Ole varovainen verhoja käsitellessä. Poista kaikki koudut tai aseta verhot pesupussiin tai tyynyliinaan.
- Älä pese laitteessa saumaamattomia tai leikattuja pyykkejä. Pese pienet ja/tai arkalatuiset pyykkit pesupussissa (esim. kaarelliset rintaliivit, vyöt, sukkahousut, jne.).
- Erittäin pieni täyttömäärä voi aiheuttaa epätasapainon linkousvaiheessa. Jos näin käy, levitä pyykkit käsin pesualtaassa ja käynnistä linkous uudelleen.

11.2 Vaikeat tahrat

Vesi ja pesuaine eivät riitä poistamaan vaikeita tahroja.

Suosittelemme, että vaikeat tahrat poistetaan ennen tekstiilien asettamista laitteeseen.

Markkinoilla on saatavilla erityisiä tahrannoistoaaineita. Käytä tahranoistoa aineita tekstiilin laatuun sopivaa tahrannoistoaainetta.

11.3 Pesuaineet ja lisäaineet

- Käytä vain pesukoneeseen tarkoitettuja pesuaineita ja lisäaineita:
 - jauhemaisia pesuaineita kaikille kuitutyypeille
 - jauhemaisia pesuaineita aroille kuduille (enintään 40 °C) ja villalle
 - nestemäisiä pesuaineita, mieluiten alhaisen lämpötilan pesuohjelmissa (enintään 60 °C) kaikille kuitutyypeille, tai villavaatteiden erikoispesuaineita.
- Älä sekoita erityyppisiä pesuaineita keskenään.
- Suojele ympäristöä käyttämällä vain oikeaa pesuainemäärää.
- Noudata pesuainepakkaukseen merkittyjä ohjeita.
- Käytä tekstiilin laatuun ja väriin, ohjelman lämpötilaan sekä likaisuustasoon sopivia tuotteita.
- Jos laitteesi pesuainelokerossa ei ole läppää, lisää nestemäiset pesuaineet (pesuainevalmistajan toimittamaa) annostelupalloa käyttämällä.

11.4 Ympäristönsuojeluohjeita

- Pese normaaliolokaiset pyykkit ohjelmalla, jossa ei ole esipesua.
- Käynnistä pesuohjelma aina maksimaalisella täyttömäärällä.

- Käytä tarvittaessa tahranpoistoainetta, kun valitset alhaisen lämpötilan pesuohjelman.
- Tarkista kotisi vedenkovuus käyttäaksesi oikean määrän pesuainetta.

11.5 Veden kovuus

Jos alueesi vedenkovuus on suuri tai keski-suuri, suosittelimme

pesukoneeseen tarkoitettujen vedenpehmentimien käyttämistä. Jos alueesi vesi on pehmeää, vedenpehmentimen käyttö ei ole tarpeen.

Tarkista alueesi vedenkovuus ottamalla yhteyttä paikalliseen vesilaitokseen.

Käytä oikeaa määrää vedenpehennintä. Noudata tuotepakkaukseen merkittyjä ohjeita.

12. HOITO JA PUHDISTUS



VAROITUS!

Lue turvallisuutta koskevat luvut.

12.1 Ulkopintojen puhdistaminen

Puhdista laite ainoastaan saippualla ja lämpimällä vedellä. Kuivaa kaikki pinnat kokonaan.



HUOMIO!

Älä käytä koskaan alkoholia, liuotinaineita tai vastaavia tuotteita.

12.2 Kalkinpoisto

Jos alueesi vedenkovuus on suuri tai keski-suuri, suosittelimme pesukoneeseen tarkoitettua kalkinpoistotuotteen käyttämistä.

Tarkista rumpu säännöllisesti kalkkikertymien ja ruostehiukkasten estämiseksi.

Poista ruostehiukkaset käyttämällä ainoastaan pesukoneeseen tarkoitettuja erikoistuotteita. Suorita toimenpide erillään pyykinpesusta.



Noudata aina tuotepakkaukseen merkittyjä ohjeita.

12.3 Huoltopesu

Alhaisen lämpötilan ohjelmissa rumpuun voi jäädä hiukan pesuainetta. Suorita huoltopesu säännöllisesti. Toimi seuraavasti:

- Poista pyykki koneesta.
- Aseta puuvillaohjelma, suurin lämpötila ja lisää pieni määrä pesuainetta.

12.4 Pesuainelokeron puhdistaminen

1.

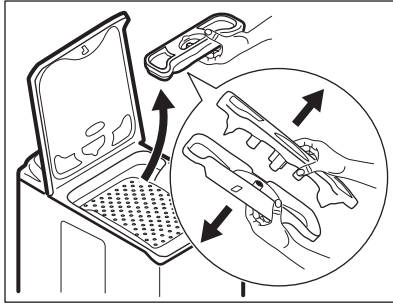

2.

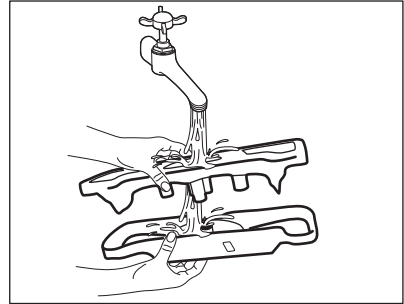

3.

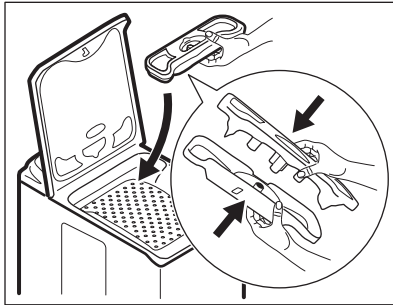

12.5 Vedenpoiston sihdin (nukkasihdin) puhdistaminen



VAROITUS!

Älä puhdista vedenpoiston sihtiä (nukkasihtiä), jos laitteen vesi on kuumaa.

1.

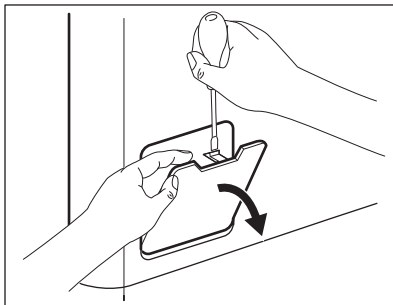

2.

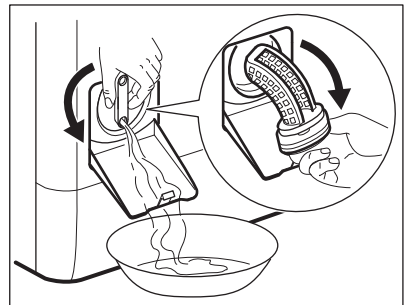

3.

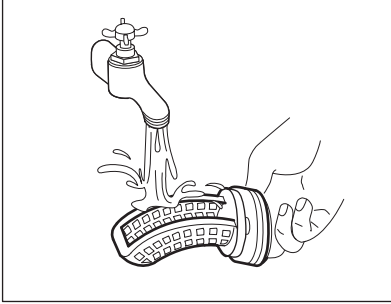

4.

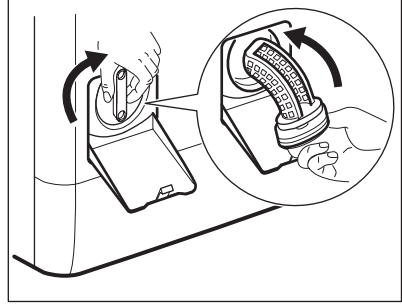

5.

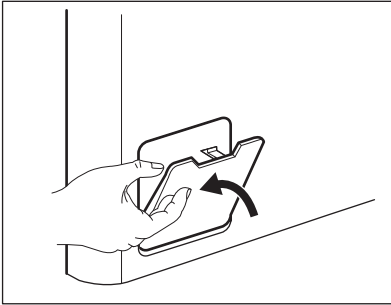

12.6 Vedenottoletkun ja venttiilin sihdin puhdistaminen

1.

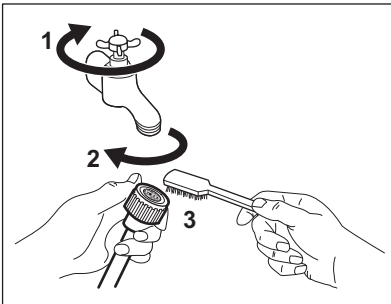

2.

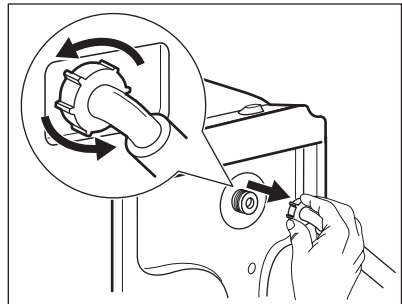

3.

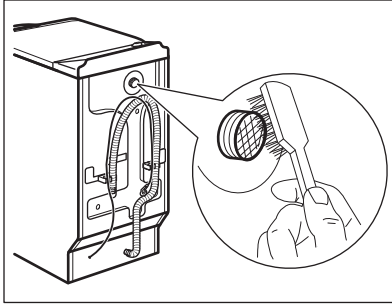

12.7 Hätyhjennys

Laite ei voi tyhjentää vettä toimintahäiriön vuoksi.

Jos tämä ongelma esiintyy, suorita toimenpiteen 'Nukkasihdin puhdistaminen' vaiheet (1) - (5). Puhdista pumppu tarvittaessa.

12.8 Suojeltava jäätymiseltä

Jos kone asennetaan alueelle, jossa lämpötila voi laskea alle 0 °C, poista jäljelle jäänyt vesi vedenottoletkusta ja tyhjennyspumppusta.

1. Irrota pistoke pistorasiasta.
2. Sulje vesihana.

4.

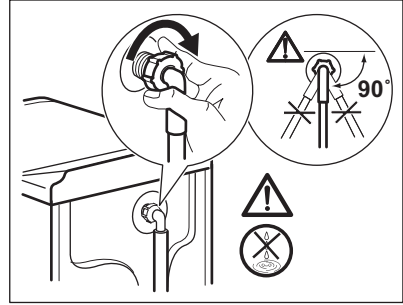

3. Aseta vedenottoletkun kaksi päätä astiaan ja anna veden valua letkusta ulos.
4. Tyhjennä tyhjennyspumppu. Katso hätyhjennyksen ohjeet.
5. Kun tyhjennyspumppu on tyhjä, asenna vedenottoletku uudelleen.



VAROITUS!

Varmista, että lämpötila on yli 0 °C ennen kuin käytät laitetta uudelleen.

Valmistaja ei ota vastuuta jäätymisvaurioista. Kone on tarkoitettu käytettäväksi ja säilytettäväksi normaalissa huoneenlämpötilassa.

13. VIANMÄÄRITYS



VAROITUS!

Lue turvallisuutta koskevat luvut.

13.1 Johdanto

Laite ei käynnisty tai se pysähtyy käytön aikana.

Yritä etsiä ratkaisu ongelmaan (katso taulukko). Ota yhteys valtuutettuun huoltoliikkeeseen, jos ongelma toistuu.

Joidenkin häiriöiden yhteydessä laitteesta kuuluu äänimerkki ja näytössä näkyy virhekoodi:

- **E10** - Laitteeseen ei tule vettä oikein.
- **E20** - Koneeseen jää vettä.
- **E40** - Laitteen kansi tai rummun luukut ovat auki tai ne on suljettu virheellisesti. Tarkista molemmat!
- **E40** - Virransyöttö on epävaka. Odota kunnes virransyöttö on vakaa.



VAROITUS!

Kytke laite pois toiminnasta ennen tarkistusten suorittamista.

13.2 Mahdolliset häiriöt

Ongelma	Mahdollinen ratkaisu	
Pesuohjelma ei käynnisty.	Varmista, että pistoke on kiinnitetty pistorasiaan.	
	Varmista, että laitteen kansi ja rummun luukut on suljettu oikein.	
	Varmista, ettei mikään sulakekotelon sulakkeista ole palanut.	
	Varmista, että Käynnistä/Tauko-painiketta on painettu.	
	Jos ajastin on asetettu, peruuta asetukset tai odota, kunnes ajanlaskenta on kulunut umpeen.	
	Poista lapsilukko toiminnasta, jos se on päällä.	
Laitteeseen ei tule vettä.	Tarkista, että vesihana on auki.	
	Varmista, ettei vedensyöttöpaine ole liian alhainen. Kysy lisätietoa paikalliselta vesilaitokselta.	
	Tarkista, ettei vesihana ole tukossa.	
	Varmista, ettei vedenottoletkun ja venttiilin sihdeissä ole tukoksia. Lue ohjeet kohdasta "Hoito ja puhdistus".	
	Varmista, ettei vedenottoletkussa ole vääntymiä tai taittumuksia.	
	Tarkista, että vedenottoletku on liitetty oikein.	
	Laite ei täyty vedellä ja tyhjenee välittömästi.	Varmista, että tyhjennysletku on oikeassa asennossa. Letku voi olla liian matalalla.
		Koneeseen jää vettä.
Varmista, ettei tyhjennysletkussa ole vääntymiä tai taittumuksia.		
Tarkista, ettei vedenpoiston sihti ole tukossa. Puhdista sihti tarvittaessa. Lue ohjeet kohdasta "Hoito ja puhdistus".		
Linkousvaihe ei toimi tai pesuohjelma kestää normaalia pitempään.	Tarkista, että tyhjennysletku on liitetty oikein.	
	Aseta tyhjennysohjelma, jos asetit ohjelman, jossa ei ole tyhjennysvaihetta.	
	Aseta tyhjennysohjelma, jos asetit lisätoiminnon, jossa vesi jää koneeseen.	
	Aseta linkousohjelma.	
	Tarkista, ettei vedenpoiston sihti ole tukossa. Puhdista sihti tarvittaessa. Lue ohjeet kohdasta "Hoito ja puhdistus".	

Ongelma	Mahdollinen ratkaisu
	Levitä pyykit käsin rummussa ja käynnistä linkous uudelleen. Epätasapaino voi aiheuttaa tämän ongelman.
Lattialla on vettä.	Varmista, että vesiletkujen liitännät ovat kireät ja ettei vesivuotoja ole.
	Varmista, ettei tyhjennysletkussa ole vaurioita.
	Varmista, että käytät oikeaa pesuainetta ja pesuainemäärää.
Laitteen kansi ei avaudu.	Varmista, että pesuohjelma on päättynyt.
	Aseta tyhjennys- tai linkousohjelma, jos rummussa on vettä.
Laitteesta kuuluu poikkeavia ääniä.	Varmista, että laite on tasapainotettu oikein. Lue ohjeet kohdasta "Asennus".
	Varmista, että pakkausmateriaalit ja/tai kuljetustuet on poistettu. Lue ohjeet kohdasta "Asennus".
	Lisää pyykkiä koneeseen. Pyykkiä voi olla liian vähän.
Ohjelma on näkyvässä olevaa aikaa lyhempi.	Laite laskee uuden ajan täyttömäärän mukaan. Katso kohta 'Kulutuservot'.
Ohjelma on näkyvässä olevaa aikaa pitempi.	Epätasapainossa oleva täyttömäärä lisää keston aikaa. Tämä on normaalia laitteen toimintaa.
Pesutulos ei ole tyydyttävä.	Lisää pesuaineen määrää tai käytä toista pesuainetta.
	Poista vaikeat tahrat erikoistuotteilla ennen pyykinpesua.
	Varmista, että asetat oikean lämpötilan.
	Vähennä pyykkiä.
Lisätoimintoa ei voida asettaa.	Varmista, että painat vain haluamiasi painikkeita.

Kytke virta laitteeseen tarkastusten jälkeen. Ohjelma jatkuu keskeytyskohdasta.

Jos ongelma toistuu, ota yhteyttä valtuutettuun huoltoliikkeeseen.

Jos näytössä näkyy muita hälytyskoodeja. Kytke laite pois toiminnasta ja toimintaan. Jos ongelma toistuu, ota yhteyttä valtuutettuun huoltoliikkeeseen.



14. TEKNISET TIEDOT

Mitat	Leveys/korkeus/syvyys/ kokonaissyvyys	400 mm / 890 mm / 600 mm / 600 mm
-------	--	-----------------------------------

Sähköliitäntä	Jännite Kokonaisteho Sulake Taajuus	230 V 2200 W 10 A 50 Hz
Suojakansi takaa kiinteiden hiukkasten ja kosteuden suojaustason, lukuun ottamatta kuitenkin matalajännitteisiä laitteita, joissa ei ole kosteussuojaa.		IPX4
Vedenpaine	Minimi Maksimi	0,5 bar (0,05 MPa) 8 bar (0,8 MPa)
Vesiliitäntä ¹⁾		Kylmä vesi
Maksimitäyttömäärä	Valko/Kirjo	7 kg
Energialuokka		A+++
Linkousnopeus	Maksimi	1300 kierrosta minuutissa

¹⁾ Liitä vedenottoletku hanaan, jossa on 3/4 tuuman kierteisyyttä.

15. YMPÄRISTÖNSUOJELU

Kierrätä materiaalit, jotka on merkitty merkillä . Kierrätä pakkaus laittamalla se asianmukaiseen kierrätysastiaan. Suojele ympäristöä ja ihmisten terveyttä kierrättämällä sähkö- ja elektroniikkaromut. Älä hävitä merkillä .

merkittyjä kodinkoneita kotitalousjätteen mukana. Palauta tuote paikalliseen kierrätyskeskukseen tai ota yhteyttä paikalliseen viranomaiseen.

www.electrolux.com/shop



192965940-A-232015

