



- | | |
|-------------------------------------|--|
| 1 Distributeur de produit de lavage | 5 Touche d'options / d'annulation de phase |
| 2 Touche Marche/Arrêt | 6 Touche Départ/Pause |
| 3 Sélecteur de programme | 7 Touche d'options / d'annulation de phase |
| 4 Affichage | |

 Avant de mettre l'appareil en fonctionnement, lisez le chapitre « Consignes de sécurité » dans le manuel d'utilisation.

 Avant d'allumer l'appareil, retirez tous les boulons de transport.







 Pour plus de renseignements, reportez-vous toujours au manuel d'utilisation.

LA TOUCHE MARCHÉ/ARRÊT

La fonction Marche/Arrêt éteint automatiquement l'appareil pour arrêter la consommation d'énergie :

- Avant d'appuyer sur la touche Départ/Pause, si vous n'utilisez pas l'appareil pendant environ 5 minutes. Toutes les sélections sont annulées. Appuyez sur la touche Marche/Arrêt pour le rallumer.
- Au bout de 5 minutes après la fin du programme de lavage. Une fois que l'appareil est en marche, l'écran indique la fin du cycle.

LE DISTRIBUTEUR DE PRODUIT DE LAVAGE

-  Compartiment pour la phase prélavage et de trempage.
-  Compartiment pour la phase de lavage.
-  Compartiment pour les additifs liquides.
-  Compartiment réservé au détachant.
-  Volet pour la lessive en poudre  (vers le haut) ou liquide  (vers le bas).

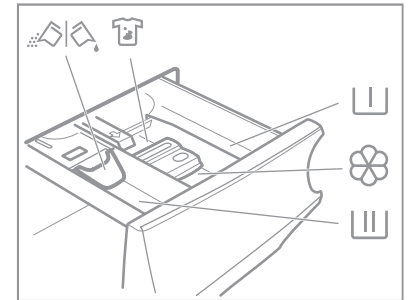

INTERACTIVE DISPLAY



8.8_{kg}

Indicateur de charge maximale

MAX

L'indicateur de charge maximale clignote en cas de surcharge.



Indicateur Hublot verrouillé et indicateur Sécurité enfants



Indicateur de départ différé

0:00

Cette zone peut indiquer : la durée du programme (e.g. 2:40), le départ différé (e.g. 2h), la fin du cycle (), le code d'alarme (e.g. E20)

Voyants de phase :



Lavage



Rinçage



Soft Plus



Essorage



Anti-froissage



Vapeur



Oko-Mix (si disponible)

ECO

Voyants d'économie d'énergie. apparaît si vous sélectionnez un programme coton à 40 °C ou 60 °C



Indicateur Gain de temps

1888

Indicateur de vitesse d'essorage



Indicateur Arrêt cuve pleine et indicateur Extra Silence

88

Indicateur de température et indicateur Lavage à froid

LA DÉTECTION DE CHARGE PROSENSE

Après le départ du programme et avant le remplissage de l'eau, l'appareil estime la quantité de linge en 30 secondes. Les voyants **kg** et clignotent. Après l'estimation de la charge, la durée du programme est mise à jour en conséquence sur l'affichage.

Si le tambour est surchargé, l'affichage indique la charge maximale et **MAX** clignote. Dans ce cas, pendant 30 secondes, il est possible de mettre l'appareil en pause et de retirer quelques vêtements.

Si vous ne réduisez pas la quantité de linge, l'appareil démarre le programme de lavage immédiatement, malgré la surcharge (pour plus d'informations, reportez-vous au manuel d'utilisation).

CODES D'ALARME

Des codes d'alarme peuvent s'afficher (reportez-vous au tableau « En cas d'anomalie de fonctionnement ») :

E10: L'appareil ne se remplit pas d'eau correctement.

E20: L'appareil ne vidange pas l'eau.

E40: Le hublot de l'appareil n'est pas fermé correctement.

EFO: Le système de sécurité anti-débordement s'est déclenché. Débranchez l'appareil et fermez le robinet d'arrivée d'eau. Contactez le service après-vente agréé.

START THE APPLIANCE





UTILISATION QUOTIDIENNE

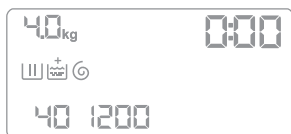

1. Ouvrez le robinet d'eau et branchez la fiche d'alimentation à la prise électrique.
2. Appuyez sur la touche Marche/Arrêt pour allumer l'appareil.
3. Mettez le linge dans le tambour, un article à la fois. Veillez à ce qu'il n'y ait pas de linge coincé entre le joint et le hublot.
4. Fermez le hublot, puis versez le produit de lavage et les additifs dans les compartiments appropriés du distributeur.
5. Tournez le sélecteur de programme sur le programme souhaité. Le voyant correspondant s'allume.

Par ex. programme synthétique à 40 °C, 1 200 tr/min, 4 kg

6. La charge maximale pour le programme, la température par défaut, la vitesse d'essorage maximale, les voyants de la phase de lavage (si disponibles) et la durée du programme s'affichent. Pour modifier la température et/ou la vitesse d'essorage ou pour ajouter une option disponible, appuyez sur les touches correspondantes.
7. Si nécessaire, sélectionnez la fonction Départ différé. Appuyez à plusieurs reprises sur la touche Départ différé jusqu'à ce que le délai souhaité s'affiche.
8. Appuyez sur la touche Départ/Pause pour lancer le programme. La fonction ProSense commence l'estimation de la charge. Si vous avez sélectionné un Départ différé, l'appareil lance le décompte.



 Au cours du programme, l'appareil peut ajuster la durée en fonction du taux d'absorption de l'eau par les tissus.

9. À la fin du programme, l'appareil s'arrête automatiquement. Sur l'affichage, tous les voyants de la phase de lavage sont fixes et l'affichage du temps indique un  fixe. Le voyant de la touche Départ/Pause et l'indicateur de hublot verrouillé  s'éteignent. Le hublot se déverrouille.

Si vous avez sélectionné l'option Arrêt cuve pleine ou Extra Silence, reportez-vous au chapitre « Vidange de l'eau à la fin du cycle » dans la notice d'utilisation.

10. Sortez le linge de l'appareil. Vérifiez que le tambour est vide. Laissez le hublot et la distributeur de produit de lavage entrouverts pour éviter la formation de moisissures et l'apparition de mauvaises odeurs.
11. Débranchez l'appareil et fermez le robinet d'eau.

APRÈS LE DÉPART DU PROGRAMME

Si vous devez interrompre un programme, appuyez sur la touche Départ/Pause et attendez que le hublot se déverrouille. Appuyez de nouveau sur la touche pour relancer le programme.

Si vous devez annuler un programme en cours, appuyez sur la touche Marche/Arrêt pour éteindre l'appareil. La sélection est annulée.

ENTRETIEN ET NETTOYAGE



Nettoyez régulièrement le filtre de l'appareil. Reportez-vous au chapitre « Entretien et nettoyage » de la notice d'utilisation.

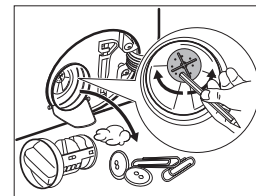

PROGRAMMES



Programme Plage de températures Type de charge

Programmes de lavage

Bianc/Couleurs 95 °C - Froid Coton blanc et couleurs normalement sales.

Synthétiques 60 °C - Froid Articles synthétiques ou en tissus mixtes, normalement sales.

Délicats 40 °C - Froid Vêtements en textiles délicats tels que l'acrylique, la viscose ou le polyester, normalement sales.

Laine/Soie 40 °C - Froid Lainages lavables en machine, lainages lavables à la main et linge délicat.

Programme vapeur

Vapeur - Programme vapeur pour les articles en coton et textiles synthétiques.

Programmes de lavage

Anti-Allergies 60 °C Articles en coton blanc. Ce programme aide à éliminer les germes et bactéries.

20 min. - 3 kg 40 °C - 30 °C Articles en coton et synthétiques légèrement sales ou portés une seule fois.

Outdoor 40 °C - Froid Vêtements de sport modernes comme les vêtements de gymnastique, de cyclisme, de jogging et autres.

Jeans 60 °C - Froid Des articles en jean ou en jersey normalement sales.

Nettoyage tambour 60 °C Cycle d'entretien pour le nettoyage du tambour.