



CS Sporák

Návod k použití



Electrolux

OBSAH

1. BEZPEČNOSTNÍ INFORMACE.....	3
2. BEZPEČNOSTNÍ POKYNY	5
3. POPIS SPOTŘEBIČE.....	8
4. PŘED PRVNÍM POUŽITÍM.....	9
5. VARNÁ DESKA – DENNÍ POUŽÍVÁNÍ.....	10
6. VARNÁ DESKA - TIPY A RADY.....	10
7. VARNÁ DESKA – ČIŠTĚNÍ A ÚDRŽBA.....	11
8. TROUBA – DENNÍ POUŽÍVÁNÍ	12
9. TROUBA - FUNKCE HODIN.....	14
10. TROUBA - TIPY A RADY.....	16
11. TROUBA – ČIŠTĚNÍ A ÚDRŽBA.....	28
12. ODSTRAŇOVÁNÍ ZÁVAD.....	30
13. INSTALACE.....	31
14. ENERGETICKÁ ÚČINNOST.....	33

MYSLÍME NA VÁS

Děkujeme, že jste si zakoupili spotřebič značky Electrolux. Vybrali jste si produkt, se kterým jsou spjaty desítky let profesionálních zkušeností a inovací. Tento důmyslný a stylový spotřebič byl navržen s ohledem na jeho uživatele. Kdykoliv jej proto používáte, můžete se spolehnout, že pokaždé dosáhnete skvělých výsledků.

Vítá Vás Electrolux.

Navštivte naše stránky ohledně:



Rady ohledně používání, brožury, poradce při potížích, servisních informací:
www.electrolux.com/webselfservice



Registrace vašeho spotřebiče, kterou získáte lepší servis:
www.registerelectrolux.com



Nákupu příslušenství, spotřebního materiálu a originálních náhradních dílů pro váš spotřebič:

www.electrolux.com/shop

PÉČE O ZÁKAZNÍKY A SERVIS

Doporučujeme používat originální náhradní díly. Při kontaktu se servisním střediskem se ujistěte, že máte k dispozici následující údaje: Model, výrobní číslo (PNC), sériové číslo. Tyto informace jsou uvedeny na typovém štítku.

 Upozornění / Důležité bezpečnostní informace

 Všeobecné informace a rady

 Poznámky k ochraně životního prostředí

Změny vyhrazeny.

1. ⚠ BEZPEČNOSTNÍ INFORMACE

Tento návod si pečlivě přečtete ještě před instalací spotřebiče a jeho prvním použitím. Výrobce nenese odpovědnost za žádný úraz ani škodu v důsledku nesprávné instalace nebo použití. Návod k použití vždy uchovávejte na bezpečném a přístupném místě pro jeho budoucí použití.

1.1 Bezpečnost dětí a postižených osob



VAROVÁNÍ!

Hrozí nebezpečí udušení, úrazu nebo jiných trvalých následků.

- Tento spotřebič smí používat děti starší osmi let nebo osoby se sníženými fyzickými, smyslovými nebo duševními schopnostmi nebo osoby bez patřičných zkušeností a znalostí, pouze pokud tak činí pod dozorem nebo vedením, které zohledňuje bezpečný provoz spotřebiče, a pokud rozumí rizikům spojeným s provozem spotřebiče.
- Děti ve věku tří až osmi let a osoby s rozsáhlým a komplexním postižením bez stálého dozoru držte z dosahu spotřebiče.
- Děti mladší tří let bez stálého dozoru držte z dosahu spotřebiče.
- Nenechte děti hrát si se spotřebičem.
- Všechny obaly uschovejte z dosahu dětí a řádně je zlikvidujte.
- Je-li spotřebič v provozu nebo pokud chladne, nedovolte dětem a domácím zvířatům, aby se k němu přibližovaly. Přístupné části jsou horké.
- Čištění a uživatelskou údržbu spotřebiče by neměly provádět děti bez dozoru.

1.2 Všeobecné bezpečnostní informace

- Tento spotřebič smí instalovat a výměnu kabelu provádět jen kvalifikovaná osoba.

- Tento spotřebič musí být zapojen do napájecí sítě pomocí kabelu typu H05VV-F, který je odolný vůči teplotě zadního panelu.
- Tento spotřebič je určen k použití do nadmořské výšky 2 000 m.
- Tento spotřebič není určen k použití na lodích a plavidlech.
- Neinstalujte spotřebič za ozdobnými dvířky, aby nedošlo k jeho přehřátí.
- Spotřebič neumístujte na podstavec.
- Spotřebič nepoužívejte spolu s externím časovačem nebo samostatným dálkovým ovládním.
- VAROVÁNÍ: Příprava jídel s tuky či oleji na varné desce bez dozoru může být nebezpečná a způsobit požár.
- Oheň se NIKDY nesnažte uhasit vodou, ale vypněte spotřebič a poté plameny zakryjte např. víkem nebo hasicí rouškou.
- POZOR: U vaření je vždy nutné vykonávat dohled. U krátkodobého vaření je nutné vykonávat dohled nepřetržitě.
- VAROVÁNÍ: Nebezpečí požáru: Nepokládejte věci na varnou desku.
- K čištění spotřebiče nepoužívejte čisticí zařízení na páru.
- Nepoužívejte drsné čisticí prostředky nebo ostré kovové škrabky k čištění skleněných dvířek nebo skla vík se závěsy, mohly by poškrábat povrch, což by mohlo následně vést k rozbití skla.
- Na varnou desku nepokládejte žádné kovové předměty jako nože, vidličky, lžice nebo pokličky, protože by se mohly zahřát na velmi vysokou teplotu.
- Je-li sklokeramický nebo skleněný povrch desky prasklý, vypněte spotřebič a odpojte ho od síťového napájení. V případě, že spotřebič je k elektrické síti připojen prostřednictvím rozvodné skříňky, spotřebič

odpojte od napájení vyjmutím pojistky. V každém případě kontaktujte autorizované servisní středisko.

- **VAROVÁNÍ:** Spotřebič a jeho dostupné části se mohou během používání zahřát na vysokou teplotu. Nedotýkejte se topných článků.
- Při vkládání či vyjímání příslušenství či nádobí vždy používejte kuchyňské chňapky.
- Před údržbou odpojte spotřebič od napájení.
- Před výměnou žárovky se nejprve přesvědčte, že je spotřebič vypnutý, abyste předešli riziku úrazu elektrickým proudem.
- Jestliže je poškozený napájecí kabel, smí ho vyměnit pouze výrobce, autorizované servisní středisko nebo osoba s podobnou příslušnou kvalifikací, jinak by mohlo dojít k úrazu.
- Při manipulaci s odkládací zásuvkou buďte opatrní. Může být horká.
- K odstranění drážek na rošty nejprve odtáhněte přední a poté zadní konec drážek na rošty od stěny trouby. Drážky roštů instalujte stejným postupem v opačném pořadí.
- V pevné elektrické instalaci musí být začleněn prvek pro odpojení od sítě v souladu s platnými elektroinstalačními předpisy.
- **VAROVÁNÍ:** Používejte pouze kryt varné desky přímo od výrobce varného spotřebiče nebo takový kryt, který výrobce spotřebiče v pokynech k použití označil jako vhodný, případně kryt, který je součástí spotřebiče. Při použití nesprávného krytu varné desky může dojít k nehodě.

2. BEZPEČNOSTNÍ POKYNY

2.1 Instalace



VAROVÁNÍ!

Tento spotřebič smí instalovat jen kvalifikovaná osoba.

- Odstraňte veškerý obalový materiál.

- Poškozený spotřebič neinstalujte ani nepoužívejte.
- Řiďte se pokyny k instalaci dodanými spolu s tímto spotřebičem.
- Při přemísťování spotřebiče buďte vždy opatrní, protože je těžký. Vždy používejte ochranné rukavice a uzavřenou obuv.

- Netahejte spotřebič za držadlo.
- Kuchyňská skříňka a výklenek musí mít vhodné rozměry.
- Dodržujte minimální vzdálenosti od ostatních spotřebičů a nábytku.
- Spotřebič nainstalujte na bezpečném a vhodném místě, které splňuje požadavky pro instalaci.
- Některé části spotřebiče jsou pod proudem. Uzavřete spotřebič pomocí nábytku, abyste zabránili kontaktu s nebezpečnými částmi.
- Strany spotřebiče musí být umístěny vedle spotřebičů nebo kuchyňského nábytku stejné výšky.
- Spotřebič neinstalujte vedle dveří či pod oknem. Zabráňte tak převržení horkého nádobí ze spotřebiče při otevírání dveří či okna.
- Zajistěte instalaci stabilizačního prvku, který bude bránit převržení spotřebiče. Řiďte se pokyny v části „Instalace“.

2.2 Připojení k elektrické síti



VAROVÁNÍ!

Hrozí nebezpečí požáru nebo úrazu elektrickým proudem.

- Veškerá elektrická připojení by měla být provedena kvalifikovaným elektrikářem.
- Spotřebič musí být uzemněn.
- Zkontrolujte, zda údaje na typovém štítku souhlasí s parametry elektrické sítě.
- Vždy používejte správně instalovanou síťovou zásuvku s ochranou proti úrazu elektrickým proudem.
- Nepoužívejte rozbočovací zástrčky ani prodlužovací kabely.
- Síťové kabely se nesmí dotýkat nebo se nacházet v blízkosti dvířek spotřebiče, obzvláště, jsou-li dvířka horká.
- Ochrana před úrazem elektrickým proudem u živých či izolovaných částí musí být připevněna tak, aby nešla odstranit bez použití nástrojů.
- Síťovou zástrčku zapojte do síťové zásuvky až na konci instalace spotřebiče. Po instalaci musí zůstat síťová zástrčka nadále dostupná.

- Pokud je síťová zásuvka uvolněná, nezapojujte do ní síťovou zástrčku.
- Neodpojujte spotřebič ze zásuvky tahem za kabel. Vždy tahejte za zástrčku.
- Používejte pouze správná izolační zařízení: ochranné vypínače vedení, pojistky (pojistky šroubového typu se musí odstranit z držáku), ochranné zemnicí jističe a stykače.
- Je nutné instalovat vhodný vypínač nebo izolační zařízení k řádnému odpojení všech napájecích vodičů spotřebiče. Toto izolační zařízení musí mít mezeru mezi kontakty alespoň 3 mm širokou.
- Před zapojením síťové zástrčky do síťové zásuvky zcela zavřete dvířka spotřebiče.

2.3 Použití spotřebiče



VAROVÁNÍ!

Nebezpečí úrazu a popálení. Nebezpečí úrazu elektrickým proudem.

- Tento spotřebič je určen pouze k domácímu použití.
- Neměňte technické parametry tohoto spotřebiče.
- Ujistěte se, že nejsou ventilační otvory zakryté.
- Zapnutý spotřebič nenechávejte bez dozoru.
- Spotřebič po každém použití vypněte.
- Pokud je spotřebič v provozu, buďte při otevírání jeho dvířek opatrní. Může dojít k uvolnění horkého vzduchu.
- Nepracujte se spotřebičem, když máte vlhké ruce nebo když je v kontaktu s vodou.
- Nepoužívejte spotřebič jako pracovní nebo odkládací plochu.



VAROVÁNÍ!

Hrozí nebezpečí požáru nebo výbuchu

- Tuky a oleje mohou při zahřátí uvolňovat hořlavé páry. Když vaříte s tuky a oleji, držte plameny a ohřáté předměty mimo jejich dosah.
- Páry uvolňované velmi horkými oleji se mohou samovolně vznítit.

- Použitý olej, který obsahuje zbytky potravin, může způsobit požár při nižších teplotách než olej, který se používá poprvé.
- Do spotřebiče, do jeho blízkosti nebo na spotřebič neumísťujte hořlavé předměty nebo předměty obsahující hořlavé látky.
- Při otvírání dvířek nesmí být v blízkosti spotřebiče jiskry ani otevřený oheň.
- Dvířka spotřebiče otevírejte opatrně. Používáte-li při přípravě jídla přísady obsahující alkohol, může vzniknout směs vzduchu s alkoholem.



VAROVÁNÍ!

Hrozí nebezpečí poškození spotřebiče.

- Jak zabránit poškození nebo změně barvy smaltovaného povrchu:
 - Nepokládejte nádobí či jiné předměty přímo na dno spotřebiče.
 - Nenalévejte vodu přímo do horkého spotřebiče.
 - Po dokončení pečení nenechávejte vlhká jídla ve spotřebiči.
 - Při ukládání nebo vyjímání příslušenství buďte opatrní.
- Barevné změny na smaltovaném povrchu nebo nerezové oceli nemají vliv na výkon spotřebiče.
- Při pečení vlhkých koláčů používejte hluboký plech. Ovocné šťávy mohou zanechat trvalé skvrny.
- Nepokládejte horké nádoby na ovládací panel.
- Nenechte vyvařit vodu v nádobách.
- Dbejte na to, aby na spotřebič nespadly varné nádoby či jiné předměty. Mohl by se poškodit jeho povrch.
- Nezapínejte varné zóny s prázdnými nádobami nebo zcela bez nádob.
- Na spotřebič nebo přímo na dno spotřebiče nepokládejte hliníkovou fólii.
- Nádoby vyrobené z litiny či hliníku nebo nádoby s poškozeným dnem mohou způsobit poškrábání. Tyto předměty při přesouvání na varné desce vždy zdvihněte.

- Tento spotřebič je určen výhradně pro přípravu jídel. Nesmí být používán k jiným účelům, například k vytápění místností.

2.4 Čištění a údržba



VAROVÁNÍ!

Hrozí nebezpečí poranění, požáru nebo poškození spotřebiče.

- Před prováděním údržby spotřebič vypněte. Vytáhněte zástrčku ze zásuvky.
- Přesvědčte se, že spotřebič už vychladl. Mohlo by dojít k prasknutí skleněných panelů.
- Poškozené skleněné panely okamžitě vyměňte. Kontaktujte autorizované servisní středisko.
- Při snímání dvířek spotřebiče buďte opatrní. Dvířka jsou těžká!
- Zbytky tuků či jídel ve spotřebiči mohou způsobit požár.
- Spotřebič čistěte pravidelně, abyste zabránili poškození materiálu jeho povrchu.
- Dbejte na to, aby vnitřek spotřebiče a dvířka byly po každém použití vytřeny dosucha. Pára, která se tvoří během provozu spotřebiče, se sráží na stěnách vnitřku spotřebiče a může způsobovat korozi. Kondenzaci snížíte, když spotřebič vždy před přípravou jídla na 10 minut přehřejete.
- Vyčistěte spotřebič vlhkým měkkým hadrem. Používejte pouze neutrální mycí prostředky. Nepoužívejte žádné prostředky s drsnými částicemi, drátěnky, rozpouštědla nebo kovové předměty.
- Použijete-li sprej do trouby, řiďte se bezpečnostními pokyny uvedenými na jeho balení.
- Katalytický smalt (je-li součástí výbavy) nečistěte žádným druhem čisticího prostředku.

2.5 Vnitřní osvětlení



VAROVÁNÍ!

Nebezpečí úrazu elektrickým proudem!

- V tomto spotřebiči se používají speciální či halogenové žárovky pouze pro použití v domácích spotřebičích. Nepoužívejte je pro osvětlení domácnosti.
- Před výměnou žárovky spotřebič odpojte od napájení.
- Používejte pouze žárovky se stejnými vlastnostmi .

2.6 Obsluha

- Pro opravu spotřebiče se obraťte na autorizované servisní středisko.
- Používejte výhradně originální náhradní díly.

3. POPIS SPOTŘEBIČE

3.1 Celkový pohled

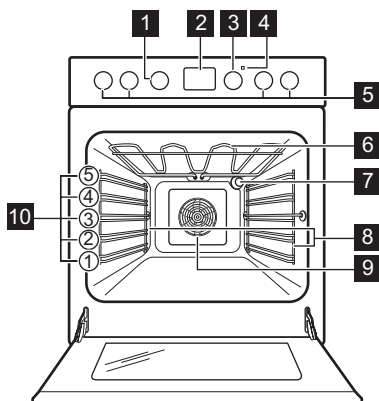

2.7 Likvidace



VAROVÁNÍ!

Hrozí nebezpečí úrazu či udušení.

- Odpojte spotřebič od elektrické sítě.
- Odřízněte síťový kabel v blízkosti spotřebiče a zlikvidujte jej.
- Odstraňte dveřní západku, abyste zabránili uvěznění dětí a domácích zvířat ve spotřebiči.

- 1 Ovladač funkcí trouby
- 2 Displej
- 3 Ovladač teploty
- 4 Ukazatel / symbol teploty
- 5 Ovladače varné desky
- 6 Topný článek
- 7 Osvětlení
- 8 Drážky na rošty, vyjímatelné
- 9 Ventilátor
- 10 Polohy polic

3.2 Uspořádání varné desky

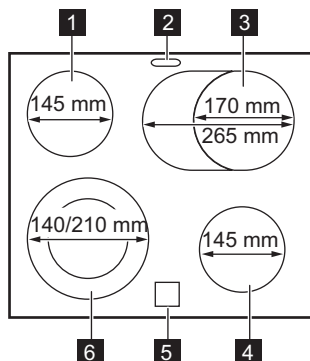

- 1 Varná zóna 1200 W
- 2 Výstup páry - počet a poloha závisí na modelu
- 3 Varná zóna 1400 / 2200 W
- 4 Varná zóna 1200 W
- 5 Ukazatel zbytkového tepla
- 6 Varná zóna 1000 / 2200 W

3.3 Příslušenství

- **Tvarovaný rošt**
Pro nádoby na pečení, dortové a koláčové formy, pečeně.
- **Kombinovaný pekáč**
Na koláče a sušenky. K pečení moučných jídel a masa, nebo k zachycování tuku.

- **Teleskopické výsuvy**
Pro rošty a plechy na pečení.
- **Zásuvka**
Zásuvka je umístěna pod vnitřkem trouby.

4. PŘED PRVNÍM POUŽITÍM



VAROVÁNÍ!
Viz kapitoly o bezpečnosti.

4.1 První čištění

Z trouby odstraňte veškeré příslušenství a vyjímatelné drážky na rošty.

Viz část „Čištění a údržba“.

Před prvním použitím trouby i příslušenství vyčistěte.

Příslušenství a vyjímatelné drážky vložte zpět do jejich původní polohy.

4.2 Nastavení času

Před použitím trouby musíte nastavit čas.

Po připojení spotřebiče k elektrické síti, po výpadku elektrické energie nebo není-li nastaven časovač, bliká.

Stiskněte nebo a nastavte správný čas.

Asi po pěti sekundách blikání přestane a na displeji se zobrazí nastavený denní čas.

4.3 Změna času



Denní čas nelze měnit, pokud je aktivní funkce
Trvání nebo Ukončení
.



Opakovaně stiskněte , dokud nezačne blikat ukazatel Denního času.
Pro nastavení nového času viz „Nastavení času“.

4.4 Zasuňovací ovladače

Chcete-li spotřebič použít, stiskněte ovladač. Ovladač se vysune.

4.5 Předehřátí

Před prvním použitím prázdnou troubu předehřejte.

1. Nastavte funkci . Nastavte maximální teplotu.
2. Nechte troubu pracovat jednu hodinu.
3. Nastavte funkci . Nastavte maximální teplotu.

4. Nechte troubu pracovat 15 minut.
5. Nastavte funkci . Nastavte maximální teplotu.
6. Nechte troubu pracovat 15 minut.
7. Troubu vypněte a nechte ji vychladnout.

Příslušenství se může zahřát více než obvykle. Z trouby může vycházet zápach a kouř. Zajistěte v místnosti dostatečné větrání.



5. VARNÁ DESKA – DENNÍ POUŽÍVÁNÍ



VAROVÁNÍ!

Viz kapitoly o bezpečnosti.

5.1 Teplotní nastavení

Symbo- ly	Funkce
0	Poloha Vypnuto
	Dvojité zóna
	Uchovat teplé
1 - 9	Nastavení teploty



Pomocí zbytkového tepla snížíte spotřebu energie. Přibližně 5–10 minut před koncem vaření varnou zónu vypněte.

Otočením ovladače zvolené varné zóny nastavte potřebný tepelný výkon. Vaření ukončíte otočením ovladače do polohy vypnuto.

5.2 Zapnutí a vypnutí vnějších okruhů

Účinnou varnou plochu můžete přizpůsobit velikosti varné nádoby.

Zapnutí vnějšího okruhu: otočte ovladačem ve směru hodinových ručiček proti jeho lehkému odporu na . Poté otočte ovladačem proti směru hodinových ručiček a nastavte požadovanou teplotu.

Vypnutí vnějšího okruhu: otočením ovladače do polohy VYPNUTO. Kontrolka zhasne.

5.3 Kontrolka zbytkového tepla



VAROVÁNÍ!

Nebezpečí popálení zbytkovým teplem.

Ukazatel se rozsvítí, když je varná zóna horká, ale nefunguje, když je odpojené síťové napájení.

6. VARNÁ DESKA - TIPY A RADY



VAROVÁNÍ!

Viz kapitoly o bezpečnosti.

6.1 Nádobí



Dno nádoby musí být co nejrovnější a nejsilnější. Než nádoby položíte na povrch varné desky, ujistěte se, že jejich dno je čisté a suché.



Nádoby ze smaltované oceli nebo s hliníkovým či měděným spodkem mohou na povrchu sklokeramické desky zanechávat barevné skvrny.

6.2 Příklady použití varné desky



Údaje v následující tabulce jsou jen orientační.

Nastavení teploty	Vhodné pro:	Čas (min)	Tipy
- 1	Udržení teploty hotového jídla.	dle potřeby	Nádobu zakryjte pokličkou.
1 - 2	Holandská omáčka, rozpouštění: másla, čokolády, želatiny.	5 - 25	Čas od času zamíchejte.
1 - 2	Zahuštění: nadýchané omelety, míchaná vejce.	10 - 40	Vařte s pokličkou.
2 - 3	Dušení jídel z rýže a mléčných jídel, ohřívání hotových jídel.	25 - 50	Přidejte alespoň dvakrát tolik vody než rýže, mléčná jídla v polovině doby přípravy zamíchejte.
3 - 4	Podušení zeleniny, ryb, masa.	20 - 45	Přidejte několik polévkových lžic tekutiny.
4 - 5	Vaření brambor v páře.	20 - 60	Použijte max. ¼ l vody na 750 g brambor.
4 - 5	Vaření většího množství jídel, dušeného masa se zeleninou a polévek.	60 - 150	Až 3 l vody a přísady.
6 - 7	Mírné smažení: plátků masa nebo ryb, Cordon Bleu z telecího masa, kotlet, masových kroket, uzenin, jater, jíšky, vajec, palačinek a koblih.	dle potřeby	V polovině doby obraťte.
7 - 8	Prudké smažení, pečená bramborová kaše, silné řízky, steaky.	5 - 15	V polovině doby obraťte.
9	Vaření vody, vaření těstovin, opražení masa (guláš, dušené maso v hrnci), fritování hranolků.		

7. VARNÁ DESKA – ČIŠTĚNÍ A ÚDRŽBA



VAROVÁNÍ!

Viz kapitoly o bezpečnosti.

7.1 Všeobecné informace

- Varnou desku po každém použití očistěte.
- Varné náčiní používejte vždy s čistou spodní stranou.

- Škrábance nebo tmavé skvrny na povrchu nemají vliv na funkci varné desky.
- Použijte speciální čisticí prostředek vhodný na povrch varné desky.
- Použijte speciální škrabku na sklo.

7.2 Čištění varné desky

- **Okamžitě odstraňte:** roztavený plast, plastovou folii, cukr nebo jídlo obsahující cukr. Pokud tak neučiníte, nečistota může varnou desku poškodit. Vyvarujte se popálení. Speciální škrabku přiložte šikmo ke skleněnému povrchu a posunujte ostří po povrchu desky.

- **Odstraňte po dostatečném vychladnutí varné desky:** skvrny od vodního kamene, vodové kroužky, tukové skvrny nebo kovově lesklé zbarvení. Vyčistěte varnou desku vlhkým hadříkem s neabrazivním mycím prostředkem. Po vyčištění varnou desku osušte měkkým hadrem.
- **Odstraňte kovově lesklé zbarvení:** použijte roztok vody s octem a vyčistěte skleněný povrch pomocí hadříku.

8. TROUBA – DENNÍ POUŽÍVÁNÍ



VAROVÁNÍ!

Viz kapitoly o bezpečnosti.

8.1 Funkce trouby

Symbol	Funkce trouby	Použití
0	Poloha Vypnuto	Trouba je vypnutá.
	Pravý horký vzduch	K pečení jídel na dvou úrovních současně a k sušení potravin. Nastavte teplotu trouby o 20 - 40 °C nižší než při použití funkce Horní/spodní ohřev.
	Příprava pizzy	K pečení jídel, která vyžadují propečenější a křupavý spodek, na jedné úrovni.
	Horní/spodní ohřev	K pečení moučných jídel a masa na jedné úrovni trouby.
	Sušení	K sušení krájeného ovoce, zeleniny a hub.
	Velkoplošný gril	Ke grilování plochých kusů ve velkém množství a opékání chleba.
	Turbo gril	K pečení větších kusů masa nebo drůbeže s kostmi na jedné úrovni. Také k zapékání a pečení dozlatova.

Symbol	Funkce trouby	Použití
	Horký vzduch s párou	Tato funkce slouží k úspoře energie při pečení. Pokyny k přípravě viz kapitola „Tipy a rady“, Horký vzduch s párou. Dvířka trouby by měla být během pečení zavřená, aby nedošlo k přerušení funkce a aby trouba fungovala co nejúsporněji. Při použití této funkce se teplota ve vnitřku trouby může lišit od nastavené teploty. Může dojít ke snížení tepelného výkonu. Obecná doporučení ohledně úspory energie viz kapitola „Energetická účinnost“, Úspora energie. Tato funkce byla použita ke splnění energetické třídy dle normy EN 60350-1. Když používáte tuto funkci, osvětlení se vypne automaticky.

8.2 Zapnutí a vypnutí trouby



Podle daného modelu má váš spotřebič symboly ovladače, ukazatele nebo kontrolky:

- Ukazatel se rozsvítí, když trouba začne hřát.
- Kontrolka se rozsvítí, když je trouba v provozu.
- Symbol ukazuje, zda ovladač řídí jednu z varných zón, funkce trouby nebo teplotu.

1. Otočte ovladačem funkcí trouby na požadovanou funkci.
2. Otočte ovladačem teploty na požadovanou teplotu.
3. Troubu vypnete otočením ovladače funkcí a teploty trouby do polohy vypnuto.

8.3 Chladicí ventilátor

Když je trouba v provozu, chladicí ventilátor se automaticky zapne, aby udržoval povrch trouby chladný. Jestliže troubu vypnete, bude chladicí ventilátor pokračovat v chlazení až do úplného ochlazení trouby.

8.4 Vložení příslušenství trouby

Hluboký pekáč / plech:

Hluboký pekáč / plech zasuňte mezi vodicí lišty drážek roštů.

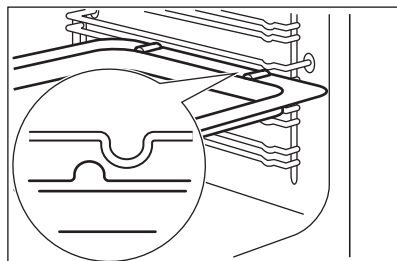

Společně vložení tvarovaného roštu a hlubokého pekáče / plechu:

Hluboký pekáč / plech zasuňte mezi drážky zvolené úrovně roštu a tvarovaný rošt v drážkách nad nimi.

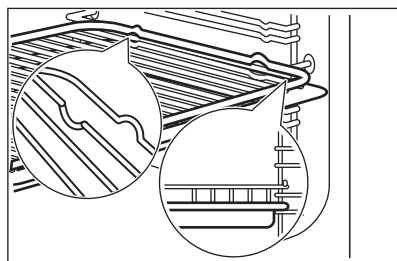



- Veškeré příslušenství je z důvodu vyšší bezpečnosti vybaveno malými zářezy na horní straně pravého a levého okraje. Tyto zářezy také fungují jako zařízení proti překlopení.
- Vysoký okraj kolem roštu slouží jako ochrana proti sklouznutí varných nádob.

8.5 Teleskopické výsuvy - vložení příslušenství trouby



- Instalační pokyny pro teleskopické výsuvy si uschovejte pro budoucí použití.

Teleskopické výsuvy usnadňují vkládání nebo vytahování roštů.

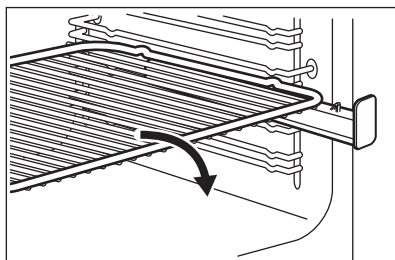

Zasaňte tvarovaný rošt do teleskopických výsuvů tak, aby nožičky směřovaly dolů.

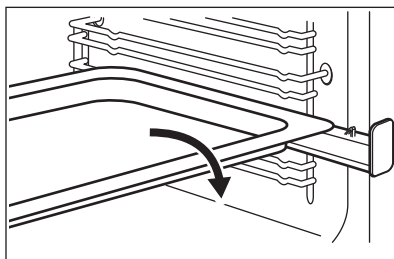

Vložte plech na pečení nebo hluboký pekáč / plech do teleskopických výsuv.

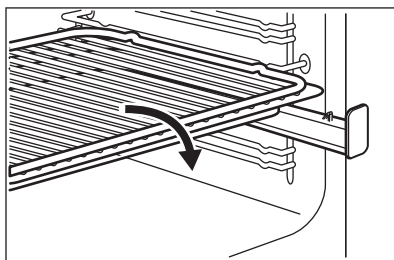

Tvarovaný rošt položte na hluboký pekáč / plech. Tvarovaný rošt a hluboký pekáč / plech vložte do teleskopických výsuv.

9. TROUBA - FUNKCE HODIN

9.1 Displej

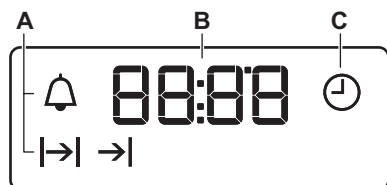

- A. Funkce hodin
- B. Časovač
- C. Funkce hodin

9.2 Tlačítka

Tlačítko	Funkce	Popis
—	MÍNUS	Slouží k nastavení času.
⌚	HODINY	Slouží k nastavení funkce hodin.
+	PLUS	Slouží k nastavení času.

9.3 Tabulka funkcí hodin

Funkce hodin	Použití
⌚ DENNÍ ČAS	K nastavení, změně nebo kontrole denního času.
→ TRVÁNÍ	Slouží k nastavení délky provozu spotřebiče.
→ UKONČENÍ	Slouží k nastavení doby vypnutí spotřebiče.
→ → ODLOŽENÝ START	Slouží ke spojení funkce TRVÁNÍ a UKONČENÍ.
🔔 MINUTKA	K nastavení odpočítávání času. Tato funkce nemá žádný vliv na provoz spotřebiče. Funkci MINUTKA můžete zapnout kdykoliv; i u vypnutého spotřebiče.

9.4 Nastavení funkce TRVÁNÍ

1. Nastavte funkci trouby a teplotu.
2. Opakovaně stiskněte ⌚, dokud nezačne blikat |→|.
3. Použijte + nebo — k nastavení času TRVÁNÍ.

Na displeji se zobrazí |→|.

4. Po uplynutí času začne blikat |→| a zazní zvukový signál. Spotřebič se automaticky vypne.
5. Chcete-li zvukový signál vypnout, stiskněte libovolné tlačítko.
6. Otočte ovladačem funkcí trouby a ovladačem teploty do polohy vypnuto.

9.5 Nastavení funkce UKONČENÍ

1. Nastavte funkci trouby a teplotu.
2. Opakovaně stiskněte ⌚, dokud nezačne blikat →|.

3. Použijte + nebo — k nastavení času.

Na displeji se zobrazí →|.

4. Po uplynutí času začne blikat →| a zazní zvukový signál. Spotřebič se automaticky vypne.
5. Chcete-li signál vypnout, stiskněte libovolné tlačítko.
6. Otočte ovladačem funkcí trouby a ovladačem teploty do polohy vypnuto.



9.6 Nastavení ODLOŽENÉHO STARTU

1. Nastavte funkci trouby a teplotu.
2. Opakovaně stiskněte ⌚, dokud nezačne blikat |→|.
3. Použijte + nebo — k nastavení času TRVÁNÍ.
4. Stiskněte ⌚.
5. Použijte + nebo — k nastavení času UKONČENÍ.
6. Potvrďte stisknutím ⌚.

Spotřebič se automaticky zapne později, funguje po nastavenou dobu TRVÁNÍ a vypne se v nastavený čas UKONČENÍ. Po uplynutí nastaveného času zazní zvukový signál.

- Spotřebič se automaticky vypne. Chcete-li signál vypnout, stiskněte libovolné tlačítko.
- Otočte ovladačem funkcí trouby a ovladačem teploty do polohy vypnuto.

9.7 Nastavení funkce MINUTKA

- Opakovaně stiskněte , dokud nezačne blikat .
- Použijte \oplus nebo \ominus k nastavení potřebného času.

Funkce Minutka se po pěti sekundách spustí automaticky.

- Po uplynutí nastaveného času zazní zvukový signál. Chcete-li zvukový signál vypnout, stiskněte libovolné tlačítko.
- Otočte ovladačem funkcí trouby a ovladačem teploty do polohy vypnuto.

9.8 Zrušení funkce hodin

- Opakovaně stiskněte , dokud nezačne blikat ukazatel požadované funkce.
- Stiskněte a podržte \ominus . Funkce hodin by měla zhasnout během několika sekund.

10. TROUBA - TIPY A RADY



VAROVÁNÍ!

Viz kapitoly o bezpečnosti.



Teploty a časy pečení v tabulkách jsou pouze orientační. Závisí na receptu, kvalitě a množství použitých přísad. 20 minut před zahájením pečení prázdnou troubu vždy předejdějte při teplotě požadované pro daný pokrm.

10.1 Pečení moučných jídel

- Použijte vždy nejprve nižší teplotu.
- Pokud pečete koláče na několika polohách roštů, můžete dobu pečení prodloužit o 10–15 minut.
- Různé vysoké moučníky a pečivo mohou zhnědnout nerovnoměrně. Je-li zhnědnutí nerovnoměrné, není nutné měnit nastavení teploty. Rozdíly se během pečení vyrovnají.
- Plech v troubě se mohou během pečení zkroutit. Po ochlazení se opět vyrovnají.

10.2 Tipy k pečení moučných jídel

Výsledek pečení	Možná příčina	Řešení
Spodek koláče je příliš světlý.	Nesprávná poloha roštu.	Vložte koláč na nižší rošt.
Koláč klesl a je mazlavý, nepropečený či nerovnoměrný.	Teplota trouby je příliš vysoká.	Při příštím pečení nastavte o něco nižší teplotu trouby.
	Příliš krátká doba pečení.	Prodlužte dobu pečení. Doba pečení nelze zkrátit zvýšením teploty.
	Ve směsi je příliš mnoho tekutin.	Použijte méně tekutiny. Dodržujte dobu tření těsta, zejména používáte-li kuchyňského robota.

Výsledek pečení	Možná příčina	Řešení
Koláč je příliš suchý.	Teplota trouby je příliš nízká.	Při příštím pečení nastavte vyšší teplotu trouby.
	Příliš dlouhá doba pečení.	Při příštím pečení nastavte kratší dobu pečení.
Koláč hnedne nerovnoměrně.	Teplota trouby je příliš vysoká a doba pečení je příliš krátká.	Nastavte nižší teplotu pečení a prodlužte dobu pečení.
	Směs je nerovnoměrně rozložena.	Směs rovnoměrně rozložte na plech na pečení.
Koláč není při dané době pečení hotový.	Teplota trouby je příliš nízká.	Při příštím pečení nastavte trochu vyšší teplotu trouby.

10.3 Právý horký vzduch

Pečení na jedné úrovni

Pečení ve formě

Jídlo	Teplota (°C)	Čas (min)	Poloha roštu
Kulatý koláč nebo briošky	150 - 160	50 - 70	2
Linečný koláč / ovocné koláče	140 - 160	50 - 90	1 - 2
Piškotová buchta bez tuku	150 - 160 ¹⁾	25 - 40	3
Dortový korpus - křehké těsto	170 - 180 ¹⁾	10 - 25	2
Dortový korpus - piškotové těsto	150 - 170	20 - 25	2
Jablečný koláč (2 formy, Ø 20 cm, položené úhlopříčně)	160	60 - 90	2 - 3

¹⁾ Předehejte troubu.

Koláče / sladké pečivo / chléb na plechu na pečení

Jídlo	Teplota (°C)	Čas (min)	Poloha roštu
Drobenkový koláč (suchý)	150 - 160	20 - 40	3
Ovocné koláče (kynuté těsto / piškotové těsto) ¹⁾	150	35 - 55	3
Ovocné koláče z křehkého těsta	160 - 170	40 - 80	3

¹⁾ Použijte hluboký pekáč / plech.

Sušenky

Jídlo	Teplota (°C)	Čas (min)	Poloha ro- štu
Sušenky z křehkého těsta	150 - 160	10 - 20	3
Máslové sušenky / Proužky těsta	140	20 - 35	3
Sušenky z piškotového těsta	150 - 160	15 - 20	3
Sněhové pusinky	80 - 100	120 - 150	3
Makronky	100 - 120	30 - 50	3
Sušenky z kynutého těsta	150 - 160	20 - 40	3
Malé listové pečivo	170 - 180 ¹⁾	20 - 30	3
Pečivo	160 ¹⁾	10 - 35	3
Malé koláčky (20 kousků na plech)	150 ¹⁾	20 - 35	3

¹⁾ Předehřejte troubu.

Tabulka pro nákypy a zapékaná jídla

Jídlo	Teplota (°C)	Čas (min)	Poloha ro- štu
Bagety zapečené s roztaveným sý- rem	160 - 170 ¹⁾	15 - 30	1
Plněná zelenina	160 - 170	30 - 60	1

¹⁾ Předehřejte troubu.

Pečení na více úrovních**Koláče / sladké pečivo / chléb na plechu na pečení**

Jídlo	Teplota (°C)	Čas (min)	Poloha ro- štu
			Dvě polohy
Zákusky z listového těsta s kré- mem / banánky	160 - 180 ¹⁾	25 - 45	2 / 4
Koláč s drobenkou, suchý	150 - 160	30 - 45	2 / 4

¹⁾ Předehřejte troubu.

Sušenky/small cakes/cukroví/pečivo

Jídlo	Teplota (°C)	Čas (min)	Poloha ro- štu
			Dvě polohy
Sušenky z křehkého těsta	150 - 160	20 - 40	2 / 4

Jídlo	Teplota (°C)	Čas (min)	Poloha ro- štu
			Dvě polohy
Máslové sušenky / Proužky těsta	140	25 - 45	2 / 4
Sušenky z piškotového těsta	160 - 170	25 - 40	2 / 4
Čajové pečivo z vaječného bílku, sněhové pusinky	80 - 100	130 - 170	2 / 4
Makronky	100 - 120	40 - 80	2 / 4
Sušenky z kynutého těsta	160 - 170	30 - 60	2 / 4
Malé listové pečivo	170 - 180 ¹⁾	30 - 50	2 / 4
Pečivo	180 ¹⁾	25 - 40	2 / 4
Malé koláčky (20 kousků na plech)	150 ¹⁾	20 - 40	2 / 4

¹⁾ Předehřejte troubu.

10.4 Tradiční pečení na jedné úrovni

Pečení ve formě

Jídlo	Teplota (°C)	Čas (min)	Poloha ro- štu
Kulatý koláč nebo brioška	160 - 180	50 - 70	2
Linečný koláč / ovocné koláče	150 - 170	50 - 90	1 - 2
Piškotová buchta bez tuku	170 ¹⁾	25 - 40	3
Dortový korpus - křehké těsto	190 - 210 ¹⁾	10 - 25	2
Dortový korpus - piškotové těsto	170 - 190	20 - 25	2
Jablečný koláč (2 formy Ø 20 cm, položené úhlopříčně)	180	60 - 90	1 - 2
Slaný koláč (např. Slaný lotrinský koláč)	180 - 220	35 - 60	1
Tvarohový dort	160 - 180	60 - 90	1 - 2

¹⁾ Předehřejte troubu.

Koláče / sladké pečivo / chléb na plechu na pečení

Jídlo	Teplota (°C)	Čas (min)	Poloha ro- štu
Kynutá pleťynka / Věnec	170 - 190	40 - 50	2

Jídlo	Teplota (°C)	Čas (min)	Poloha ro- štu
Vánoční štola	160 - 180 ¹⁾	50 - 70	2
Chléb (žitný chléb): 1. První část procesu pečení. 2. Druhá část procesu pečení.	1. 230 ¹⁾ 2. 160 - 180 ¹⁾	1. 20 2. 30 - 60	1 - 2
Zákusky z listového těsta s kré- mem / banánky	190 - 210 ¹⁾	20 - 35	3
Roláda	180 - 200 ¹⁾	10 - 20	3
Drobenkový koláč (suchý)	160 - 180	20 - 40	3
Máslový mandlový koláč / cukrové koláčky	190 - 210 ¹⁾	20 - 30	3
Ovocné koláče (kynuté těsto / pi- škotové těsto) ²⁾	170	35 - 55	3
Ovocné koláče z křehkého těsta	170 - 190	40 - 60	3
Koláče s jemnou náplní (např. tva- roh, smetana, pudink)	160 - 180 ¹⁾	40 - 80	3
Pizza (s velkou náplní)	190 - 210 ¹⁾	30 - 50	1 - 2
Pizza (tenká)	220 - 250 ¹⁾	15 - 25	1 - 2
Nekvašený chléb	230 - 250	10 - 15	1
Švýcarský jablečný koláč	210 - 230	35 - 50	1

1) Předehřejte troubu.

2) Použijte hluboký pekáč / plech.

Sušenky

Jídlo	Teplota (°C)	Čas (min)	Poloha ro- štu
Sušenky z křehkého těsta	170 - 190	10 - 20	3
Máslové sušenky / Proužky těsta	160 ¹⁾	20 - 35	3
Sušenky z piškotového těsta	170 - 190	20 - 30	3
Sněhové pusinky	80 - 100	120 - 150	3
Makronky	120 - 130	30 - 60	3
Sušenky z kynutého těsta	170 - 190	20 - 40	3
Drobné pečivo z listového těsta	190 - 210 ¹⁾	20 - 30	3
Pečivo	190 - 210 ¹⁾	10 - 55	3

Jídlo	Teplota (°C)	Čas (min)	Poloha ro- štu
Malé koláčky (20 ks na plech)	170 ¹⁾	20 - 30	3 - 4

¹⁾ Předehřejte troubu.

Tabulka pro nákypy a zapékaná jídla

Jídlo	Teplota (°C)	Čas (min)	Poloha ro- štu
Zapečené těstoviny	180 - 200	45 - 60	1
Lasagne	180 - 200	35 - 50	1
Zapékaná zelenina	180 - 200 ¹⁾	15 - 30	1
Bagety zapečené s roztaveným sýrem	200 - 220 ¹⁾	15 - 30	1
Sladké nákypy	180 - 200	40 - 60	1
Rybí nákypy	180 - 200	40 - 60	1
Plněná zelenina	180 - 200	40 - 60	1

¹⁾ Předehřejte troubu.

10.5 Příprava pizzy

Jídlo	Teplota (°C)	Čas (min)	Poloha ro- štu
Pizza (tenká) ¹⁾	200 - 230 ²⁾	10 - 20	1 - 2
Pizza (s velkou náplní) ¹⁾	180 - 200	20 - 35	1 - 2
Ovocné koláčky	170 - 200	35 - 55	1 - 2
Špenátový koláč	160 - 180	45 - 60	1 - 2
Slaný lotrinský koláč (Pikantní ko- láč)	170 - 190	45 - 55	1 - 2
Švýcarský koláč	170 - 200	35 - 55	1 - 2
Tvarohový dort	140 - 160	60 - 90	1 - 2
Jablečný koláč, s horní vrstvou	150 - 170	50 - 60	1 - 2
Zeleninový koláč	160 - 180	50 - 60	1 - 2
Nekvašený chléb	230 - 250 ²⁾	10 - 20	2 - 3
Listové těsto s náplní	160 - 180 ²⁾	45 - 55	2 - 3

Jídlo	Teplota (°C)	Čas (min)	Poloha ro- štu
Flammekuchen (alsaské jídlo podobné pizze)	230 - 250 ²⁾	12 - 20	2 - 3
Pirohy (ruské pirohy s náplní)	180 - 200 ²⁾	15 - 25	2 - 3

1) Použijte hluboký pekáč / plech.

2) Předehřejte troubu.

10.6 Horký vzduch s párou

Chléb a pizza

Jídlo	Teplota (°C)	Čas (min)	Poloha ro- štu
Žemle	180	25 - 35	3
Mražená pizza 350 g	190	25 - 35	3

Koláče na plechu na pečení

Jídlo	Teplota (°C)	Čas (min)	Poloha ro- štu
Roláda	180	20 - 30	3
Sušenka brownie	180	30 - 40	3

Koláče ve formě

Jídlo	Teplota (°C)	Čas (min)	Poloha ro- štu
Suflé	200	30 - 40	3
Koláčový korpus z piškotového těsta	180	20 - 30	3
Piškotový dort	150	25 - 35	3

Ryby

Jídlo	Teplota (°C)	Čas (min)	Poloha ro- štu
Ryby v sáčcích 300 g	180	25 - 35	3
Celá ryba 200 g	180	25 - 35	3
Rybí filé 300 g	180	25 - 35	3

Maso

Jídlo	Teplota (°C)	Čas (min)	Poloha roštu
Maso v sáčku 250 g	200	25 - 35	3
Maso na vidlici 500 g	200	30 - 40	3

Malé kusy pečiva

Jídlo	Teplota (°C)	Čas (min)	Poloha roštu
Sušenky	180	25 - 35	3
Makronky	160	25 - 35	3
Muffin	180	25 - 35	3
Slaný keks	170	20 - 30	3
Placičky z křehkého těsta	150	25 - 35	3
Dortíky	170	15 - 25	3

Vegetariánské

Jídlo	Teplota (°C)	Čas (min)	Poloha roštu
Zeleninová směs v sáčku 400 g	180	25 - 35	3
Omeleta	200	20 - 30	3
Zelenina na pekáči 700 g	180	25 - 35	3

10.7 Pečení masa

Používejte žáruvzdorné nádoby.

Velké pečeně pečte přímo na plechu nebo na tvarovaném roštu nad tímto plechem.

Na plech nalijte trochu vody, zabráníte tím připečení vystřikující masové šťávy nebo tuku.

Maso, které má mít kůrčičku, lze péci v pekáči bez pokličky.

Pečení otočte za 1/2 - 2/3 doby pečení.

K uchování šťavnatějšího masa:

- líbové maso pečte v pekáči s poklicí nebo použijte sáček na pečení masa.
- maso a ryby pečte ve větších kusech (minimálně 1 kg).
- velké kusy pečeně nebo drůbeže několikrát v průběhu pečení potřete vlastní šťávou.

10.8 Tradiční pečení **Hovězí**

Jídlo	Množství	Teplota (°C)	Čas (min)	Poloha roštu
Dušené maso	1 - 1,5 kg	200 - 230	105 - 150	1

Jídlo	Množství	Teplota (°C)	Čas (min)	Poloha roštu
Hovězí pečeně nebo filet: nepropečené	na cm tloušťky	230 - 250 ¹⁾	6 - 8	1
Hovězí pečeně nebo filet: středně propečené	na cm tloušťky	220 - 230	8 - 10	1
Hovězí pečeně nebo filet: dobře propečené	na cm tloušťky	200 - 220	10 - 12	1

¹⁾ Předehřejte troubu.

Vepřové

Jídlo	Množství	Teplota (°C)	Čas (min)	Poloha roštu
Plec, krkovic, kýta v celku	1 - 1,5 kg	210 - 220	90 - 120	1
Kotlety, žebírka	1 - 1,5 kg	180 - 190	60 - 90	1
Sekaná	750 g - 1 kg	170 - 190	50 - 60	1
Vepřové koleno (předvažené)	750 g - 1 kg	200 - 220	90 - 120	1

Telecí

Jídlo	Množství	Teplota (°C)	Čas (min)	Poloha roštu
Telecí pečeně ¹⁾	1 kg	210 - 220	90 - 120	1
Telecí koleno	1,5 - 2 kg	200 - 220	150 - 180	1

¹⁾ Použijte uzavřenou pečicí nádobu.

Jehněčí

Jídlo	Množství	Teplota (°C)	Čas (min)	Poloha roštu
Jehněčí kýta, jehněčí pečeně	1 - 1,5 kg	210 - 220	90 - 120	1
Jehněčí hřbet	1 - 1,5 kg	210 - 220	40 - 60	1

Zvěřina

Jídlo	Množství	Teplota (°C)	Čas (min)	Poloha roštu
Zaječí hřbet, zaječí kýta	až 1 kg	220 - 240 ¹⁾	30 - 40	1
Hřbet z vysoké zvěře	1,5 - 2 kg	210 - 220	35 - 40	1

Jídlo	Množství	Teplota (°C)	Čas (min)	Poloha roštu
Kýta z vysoké zvěře	1,5 - 2 kg	200 - 210	90 - 120	1

1) Předehřejte troubu.

Drůbež

Jídlo	Množství	Teplota (°C)	Čas (min)	Poloha roštu
Kusy drůbeže	200 - 250 g každá	220 - 250	20 - 40	1
Půlka kuřete	400 - 500 g každá	220 - 250	35 - 50	1
Kuře, brojler	1 - 1,5 kg	220 - 250	50 - 70	1
Kachna	1,5 - 2 kg	210 - 220	80 - 100	1
Husa	3,5 - 5 kg	200 - 210	150 - 180	1
Krůta	2,5 - 3,5 kg	200 - 210	120 - 180	1
Krůta	4 - 6 kg	180 - 200	180 - 240	1

Ryby

Jídlo	Množství	Teplota (°C)	Čas (min)	Poloha roštu
Celá ryba	1 - 1,5 kg	210 - 220	40 - 70	1

10.9 Pečení masa s nastavením Turbo gril

Hovězí

Jídlo	Množství	Teplota (°C)	Čas (min)	Poloha roštu
Hovězí pečeně nebo filet: nepropečené	na cm tloušťky	190 - 200 ¹⁾	5 - 6	1
Hovězí pečeně nebo filet: středně propečené	na cm tloušťky	180 - 190	6 - 8	1
Hovězí pečeně nebo filet: dobře propečené	na cm tloušťky	170 - 180	8 - 10	1

1) Předehřejte troubu.

Vepřové

Jídlo	Množství	Teplota (°C)	Čas (min)	Poloha roštu
Plec, krkovice, kýta v celku	1 - 1,5 kg	160 - 180	90 - 120	1

Jídlo	Množství	Teplota (°C)	Čas (min)	Poloha roštu
Kotlety, žebírka	1 - 1,5 kg	170 - 180	60 - 90	1
Sekaná	750 g - 1 kg	160 - 170	50 - 60	1
Vepřové koleno (předvařené)	750 g - 1 kg	150 - 170	90 - 120	1

Telecí

Jídlo	Množství	Teplota (°C)	Čas (min)	Poloha roštu
Telecí pečeně	1 kg	160 - 180	90 - 120	1
Telecí koleno	1,5 - 2 kg	160 - 180	120 - 150	1

Jehněčí

Jídlo	Množství	Teplota (°C)	Čas (min)	Poloha roštu
Jehněčí kýta, jehněčí pečeně	1 - 1,5 kg	150 - 170	100 - 120	1
Jehněčí hřbet	1 - 1,5 kg	160 - 180	40 - 60	1

Drůbež

Jídlo	Množství	Teplota (°C)	Čas (min)	Poloha roštu
Kusy drůbeže	200 - 250 g každý	200 - 220	30 - 50	1
Půlka kuřete	400 - 500 g každá	190 - 210	35 - 50	1
Kuře, brojler	1 - 1,5 kg	190 - 210	50 - 70	1
Kachna	1,5 - 2 kg	180 - 200	80 - 100	1
Husa	3,5 - 5 kg	160 - 180	120 - 180	1
Krůta	2,5 - 3,5 kg	160 - 180	120 - 150	1
Krůta	4 - 6 kg	140 - 160	150 - 240	1

10.10 Grilování obecně



VAROVÁNÍ!

Vždy grilujte se zavřenými dvířky trouby.

- **Vždy grilujte při maximální nastavené teplotě.**
- Rošt zasuňte do polohy uvedené v tabulce pro grilování.

- Do první polohy roštu vždy zasuňte hluboký plech na zachycení šťávy.
- Grilujte pouze ploché kousky masa nebo ryb.

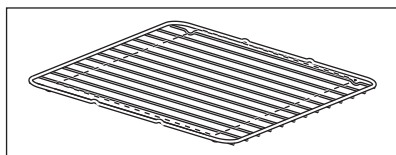

Grilovací oblast je nastavena do středu roštu.

10.11 Velkoplošný gril

Jídlo	Teplota (°C)	Čas (min)		Poloha roštu
		1. strana	2. strana	
Hamburgery	max 1)	9 - 15	8 - 13	4
Vepřový plátek	max	10 - 12	6 - 10	4
Klobásy	max	10 - 12	6 - 8	4
Hovězí steaky, telecí steaky	max	7 - 10	6 - 8	4
Topinky	max 1)	1 - 4	1 - 4	4 - 5
Topinky s oblohou	max	6 - 8	-	4

1) Předehřejte troubu

10.12 Sušení

Na rošty trouby položte papír na pečení.

Pro dosažení nejlepších výsledků:

vypněte spotřebič v polovině potřebné

doby. Otevřete dvířka spotřebiče a nechte jej vychladnout. Poté dokončete sušení.

Zelenina

Jídlo	Teplota (°C)	Čas (hod)	Poloha roštu	
			Jedna poloha	Dvě polohy
Fazole	60 - 70	6 - 8	3	2 / 4
Papriky	60 - 70	5 - 6	3	2 / 4
Zelenina do polévky	60 - 70	5 - 6	3	2 / 4
Houby	50 - 60	6 - 8	3	2 / 4
Byliny	40 - 50	2 - 3	3	2 / 4

Ovoce

Jídlo	Teplota (°C)	Čas (hod)	Poloha roštu	
			Jedna poloha	Dvě polohy
Švestky	60 - 70	8 - 10	3	2 / 4
Meruňky	60 - 70	8 - 10	3	2 / 4
Jablečné plátky	60 - 70	6 - 8	3	2 / 4
Hrušky	60 - 70	6 - 9	3	2 / 4

11. TROUBA – ČIŠTĚNÍ A ÚDRŽBA**VAROVÁNÍ!**

Viz kapitoly o bezpečnosti.

11.1 Poznámky k čištění

Přední stranu trouby otřete měkkým hadříkem namočeným v roztoku teplé vody a slabého mycího prostředku.

K čištění kovových ploch použijte speciální čisticí prostředek.

Vnitřek trouby čistíte po každém použití. Hromadění mastnoty či zbytků jídel může způsobit požár. Riziko je vyšší u grilovacího pekáče.

Vyčistěte všechno příslušenství po každém použití a nechte jej vysušit. Použijte měkký hadr a vlažnou vodu s mycím prostředkem. Nečistěte příslušenství v myčce nádobí.

Odolné nečistoty odstraňte pomocí speciálního prostředku k čištění trouby.

Máte-li nepřilnavé příslušenství, nečistěte je agresivními čisticími prostředky, ostrými předměty, ani je nemýjte v myčce nádobí. Mohlo by dojít k poškození nepřilnavého povrchu.

Po každém použití setřete z vnitřku trouby vlhkost.

11.2 Trouby z nerezové oceli nebo hliníku

Dvířka trouby čistíte pouze vlhkým hadříkem nebo houbou. Osušte je měkkým hadříkem.

Nikdy nepoužívejte ocelové drátěnky, kyseliny nebo abrazivní (pískové) prostředky, protože by mohly poškodit povrch trouby. Ovládací panel vyčistěte se stejnou opatrností.

11.3 Vyjmutí drážek na rošty

K vyčištění trouby vyjměte drážky na rošty.

1. Odtáhněte přední část drážek na rošty od stěny trouby.

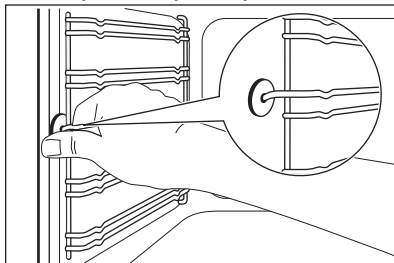

2. Odtáhněte zadní konec drážek na rošty od stěny trouby a vytáhněte je ven.

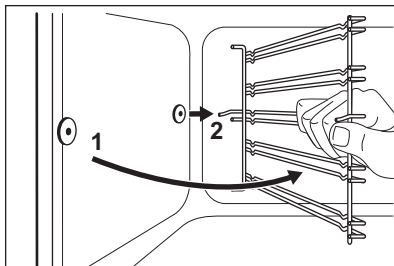

- i** Zarážky na teleskopických výsuvách musí směřovat dopředu.

Drážky na rošty instalujte stejným postupem v opačném pořadí.

- !** **POZOR!** Ujistěte se, že delší upevňovací drát je vepředu. Konce obou drátů musí směřovat dozadu. Nesprávná instalace může poškodit smalt trouby.

11.4 Odstranění dvířek trouby

Čištění si usnadníte, vysadíte-li dvířka.

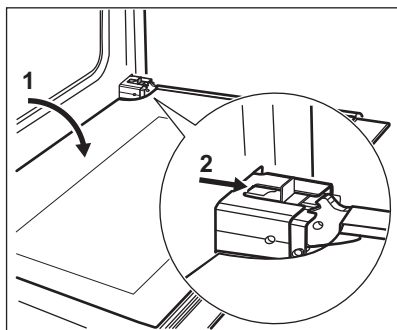

1. Otevřete plně dvířka.
2. Posunujte šoupátko, dokud neuslyšíte cvaknutí.
3. Přivírejte dvířka, dokud se šoupátko nezajistí.
4. Odstraňte dveře. Dvířka odstraníte jejich vytažením směrem dopředu nejprve na jedné a poté na druhé straně.

Po vyčištění dvířka trouby nasadte zpět opačným postupem. Ujistěte se, že při zasouvání dvířek uslyšíte klapnutí. V případě potřeby použijte sílu.

11.5 Vytažení a vyčištění skleněných panelů dvířek

- i** Sklo v dvířkách vašeho spotřebiče může být různého typu a tvaru dle příkladů na obrázcích. Počet skleněných panelů se může také lišit.

1. Uchopte okrajovou lištu B na horní straně dvířek na obou stranách a zatlačením směrem dovnitř uvolněte svorku těsnění.

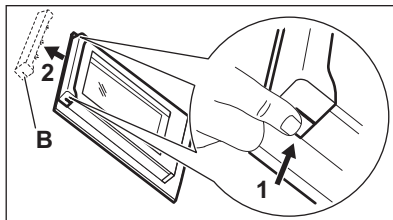

2. Vytáhněte lištu dopředu a odstraňte ji.
3. Postupně uchopte skleněné panely na jejich horní straně a vytáhněte je nahoru z kolejniček.

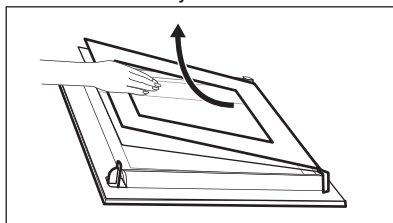

4. Vyčistěte skleněné panely dvířek spotřebiče. Panely nainstalujete obráceným postupem.

11.6 Výměna žárovky

- !** **VAROVÁNÍ!** Nebezpečí úrazu elektrickým proudem! Žárovka může být horká.

1. Vypněte troubu. Vyčkejte, dokud trouba nevychladne.
2. Odpojte troubu od elektrické sítě.
3. Na dno vnitřku trouby položte utěrku.

Zadní žárovka

- i** Skleněný kryt žárovky se nachází na zadní straně vnitřku trouby.

1. Skleněným krytem otočte proti směru hodinových ručiček a sejměte jej.
2. Skleněný kryt vyčistěte.

3. Žárovku v troubě vyměňte za novou, žárovzdornou do teploty 300 °C. Použijte žárovku stejného typu.
4. Nasadte skleněný kryt.

11.7 Vysazení zásuvky



VAROVÁNÍ!

Při používání trouby se v zásuvce může tvořit velké teplo. V zásuvce neskladujte hořlavé věci a materiály (jako např. čisticí prostředky, plastové sáčky, textilní chňapky, papír, spreje, apod.).

Zásuvku pod troubou lze při čištění vyjmout.

1. Vytáhněte zásuvku až na doraz.

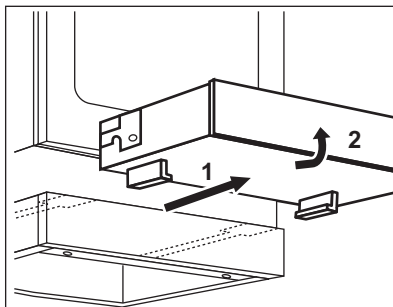

2. Zdvihněte zásuvku pod mírným úhlem a vyndejte ji z jejích drážek.

Zasazení zásuvky:

1. Chcete-li zásuvku zasunout zpět, usadte ji do příslušných kolejniček. Ujistěte se, že jsou všechny úchytky v drážkách správně uchycené.
2. Sklopte zásuvku do vodorovné polohy a zasuňte ji.

12. ODSTRAŇOVÁNÍ ZÁVAD



VAROVÁNÍ!

Viz kapitoly o bezpečnosti.

12.1 Co dělat, když...

Problém	Možná příčina	Řešení
Nelze zapnout spotřebič.	Spotřebič není zapojený do elektrické sítě nebo je připojený nesprávně.	Zkontrolujte, zda je spotřebič správně zapojený do elektrické sítě.
Nelze zapnout spotřebič.	Je spálená pojistka.	Zkontrolujte, zda příčinou závady není pojistka. Pokud se pojistka spaluje opakovaně, obraťte se na autorizovaného elektrikáře.
Kontrolka zbytkového tepla se nerozsvítí.	Varná zóna byla zapnutá jen krátkou dobu, a není proto horká.	Jestliže byla varná zóna zapnutá dostatečně dlouho, aby byla horká, obraťte se na autorizované servisní středisko.
Vnější okruh nelze zapnout.		Zapněte nejprve vnitřní okruh.
Trouba nehřeje.	Trouba je vypnutá.	Zapněte troubu.
Trouba nehřeje.	Hodiny nejsou nastavené.	Nastavte hodiny.

Problém	Možná příčina	Řešení
Trouba nehřeje.	Nejsou provedena nutná nastavení.	Zkontrolujte, zda jsou nastavení správná.
Osvětlení nefunguje.	Vadná žárovka.	Vyměňte žárovku.
Na displeji se zobrazí „12.00“.	Došlo k přerušení dodávky elektrického proudu.	Nastavte znovu čas.
Na jídle a uvnitř trouby se usazuje pára a kondenzát.	Nechali jste jídlo v troubě příliš dlouho.	Po dokončení přípravy nechte jídla v troubě déle než 15 - 20 minut.

12.2 Servisní údaje

Pokud problém nemůžete vyřešit sami, obraťte se na svého prodejce nebo autorizované servisní středisko.

Potřebné údaje pro servisní středisko najdete na typovém štítku. Typový štítek

se nachází na předním rámu vnitřní části trouby. Nesundávejte typový štítek z vnitřní části trouby.

Doporučujeme, abyste si údaje napsali zde:	
Model (MOD.)
Výrobní číslo (PNC)
Sériové číslo (SN)

13. INSTALACE



VAROVÁNÍ!

Viz kapitoly o bezpečnosti.

13.1 Technické údaje

Rozměry	
Výška	847 - 867 mm
Šířka	596 mm
Hloubka	600 mm

13.2 Umístění spotřebiče

Tento volně stojící spotřebič můžete umístit s kuchyňskou skříňkou po jedné nebo po obou stranách nebo v rohu.

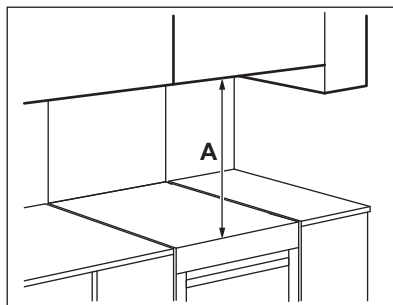

Minimální vzdálenosti

Rozměry	mm
A	685

13.3 Vyrovnání spotřebiče

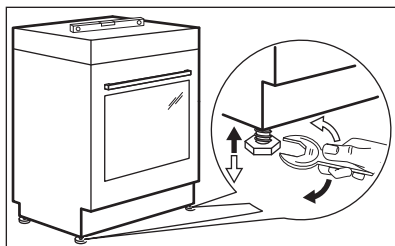

Pomocí seřiditelných nožiček na spodku spotřebiče nastavte výšku horní pracovní plochy do stejné úrovně s ostatními povrchy.

13.4 Ochrana proti překlopení



POZOR!

Nainstalujte ochranu proti překlopení, která zabrání pádu spotřebiče při jeho nesprávném zatížení.

Ochrana proti překlopení funguje pouze tehdy, je-li spotřebič umístěn ve správném prostoru.

Na vašem spotřebiči se nachází symboly zobrazené na obrázcích (dle modelu), které vás upozorňují na instalaci ochrany proti překlopení.

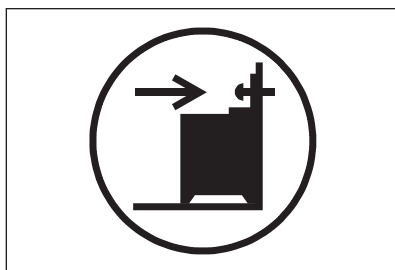

POZOR!

Ujistěte se, že jste ochranu proti překlopení nainstalovali ve správné výšce.

Přesvědčte se, že je plocha za spotřebičem hladká.

1. Nastavte správnou výšku a umístění spotřebiče, než připojíte ochranu proti překlopení.
2. Nainstalujte ochranu proti překlopení ve výšce 176 mm pod úrovní horní pracovní plochy a 24 mm od levé strany spotřebiče skrze kruhový otvor na konzole. Viz obrázek. Přišroubujte jej do pevného materiálu nebo použijte vhodnou oporu (zeď).
3. Tento otvor naleznete na levé straně zadní části spotřebiče. Viz obrázek. Spotřebič umístěte doprostřed prostoru mezi pracovní plochy (1). Jestliže je prostor mezi pracovními plochami kuchyňské linky větší, než je šířka spotřebiče, pak musíte pro vystředění spotřebiče upravit postranní rozměr.

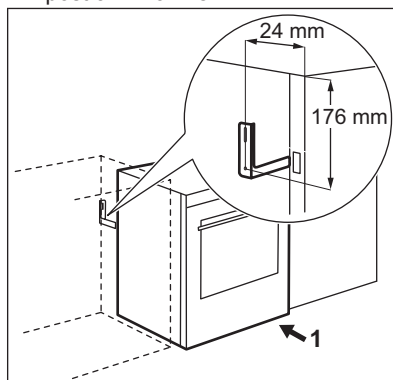

13.5 Elektrická instalace



VAROVÁNÍ!

Výrobce nenesे odpovědnost za úrazy či škody způsobené nedodržením bezpečnostních pokynů uvedených v kapitolách o bezpečnosti.

Spotřebič se dodává bez zástrčky a napájecího kabelu.

Vhodné typy kabelů pro různé fáze:

Fáze	Min. velikost kabelu
1	3 x 6,0 mm ²
3 s nulovým vodičem	5 x 1,5 mm ²



VAROVÁNÍ!

Napájecí kabel se nesmí dotýkat části spotřebiče zobrazené na obrázku stínovaně.

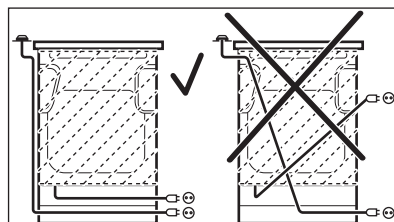

14. ENERGETICKÁ ÚČINNOST

14.1 Produktové informace pro varnou desku dle směrnice komise EU 66/2014

Označení modelu	EKC6450AOW	
Typ varné desky	Varná deska na volně stojícím sporáku	
Počet varných zón	4	
Technologie ohřevu	Sálavá plotýnka	
Průměr kruhových varných zón (Ø)	Levá přední	21,0 cm
	Levá zadní	14,5 cm
	Pravá přední	14,5 cm
Délka (D) a šířka (Š) nekruhové varné zóny	Pravá zadní	D 26,5 cm Š 17,0 cm
Spotřeba energie varných zón (EC electric cooking)	Levá přední	178,9 Wh / kg
	Levá zadní	181,8 Wh / kg
	Pravá přední	181,8 Wh / kg
	Pravá zadní	174,1 Wh / kg
Spotřeba energie varné desky (EC electric hob)	179,2 Wh / kg	

EN 60350-2 - Elektrické spotřebiče na vaření pro domácnost - část 2: Varné desky - metody pro měření výkonu.

14.2 Varná deska - úspora energie

Během každodenního pečení můžete ušetřit energii, budete-li se řídit níže uvedenými radami.

- Při ohřevu vody použijte pouze takové množství, které potřebujete.
- Je-li to možné, vždy zakrývejte nádoby pokličkami.
- Před zapnutím varné zóny na ni položte varnou nádobu.
- Dno varné nádoby by mělo být stejné velikosti jako varná zóna.
- Na menší varné zóny postavte menší varné nádoby.
- Postavte nádobu přímo na střed varné zóny.
- Využijte zbytkové teplo k udržování teploty jídle nebo k jeho rozpouštění.

14.3 Produktový list a informace o troubách dle směrnice komise EU 65-66/2014

Název dodavatele	Electrolux
Označení modelu	EKC6450AOW
Index energetické účinnosti	95,3
Třída energetické účinnosti	A
Spotřeba energie se standardním zatížením, konvenční režim	0.95 kWh/cyklus
Spotřeba energie se standardním zatížením, intenzivní horkovzdušný režim	0.82 kWh/cyklus
Počet pečících prostorů	1
Tepelný zdroj	Elektrická energie
Objem	73 l
Typ trouby	Trouba ve volně stojícím sporáku
Hmotnost	47.3 kg

EN 60350-1 - Elektrické spotřebiče na vaření pro domácnost - část 1: Sporáky, trouby, parní trouby a grily - Metody měření funkce.

14.4 Trouba - Úspora energie



Trouba je vybavena funkcemi, které vám pomohou ušetřit energii při každodenním vaření.

Všeobecné rady

Při provozu spotřebiče se přesvědčte, že jsou dvířka trouby řádně zavřená. Během přípravy jídla neotvírejte dvířka příliš často. Těsnění dvířek udržujte čisté a kontrolujte, zda je řádně uchyceno ve své poloze.

Pro účinnější úsporu energie používejte kovové nádoby.

Je-li to možné, nepředehřívejte troubu, než do ní vložíte jídlo.

Je-li doba pečení delší než 30 minut, snižte teplotu trouby na minimum 3 - 10 minut před koncem pečení (v závislosti na době pečení). Pečení nadále zajistí zbytkové teplo uvnitř trouby.

Zbytkové teplo můžete využít k ohřevu jiného jídla.

Když připravujete několik jídel najednou, snažte se, aby prodlevy při pečení byly co nejkratší.

Horkovzdušné pečení

Je-li to možné, pro úsporu energie používejte funkce s ventilátorem.

Uchování teploty jídla

Chcete-li využít zbytkové teplo k uchování teploty pokrmu, zvolte nejnižší možné nastavení teploty.

Horký vzduch s párou

Tato funkce slouží k úspoře energie při pečení.

15. POZNÁMKY K OCHRANĚ ŽIVOTNÍHO PROSTŘEDÍ

Recyklujte materiály označené

symbolem . Obaly vyhodte do příslušných odpadních kontejnerů k recyklaci. Pomáhejte chránit životní prostředí a lidské zdraví a recyklovat elektrické a elektronické spotřebiče

určené k likvidaci. Spotřebiče označené příslušným symbolem  nelikvidujte spolu s domovním odpadem. Spotřebič odevzdejte v místním sběrném dvoře nebo kontaktujte místní úřad.

www.electrolux.com/shop



867338249-A-422018

