

▶ L7FHF863E

FI **User Manual**
Washing Machine

USER MANUAL



AEG

CONTENTS

1. TURVALLISUUSTIEDOT.....	3
2. TURVALLISUUSOHJEET.....	4
3. TUOTEKUVAUS.....	6
4. TEKNISET TIEDOT.....	7
5. ASENNUS.....	8
6. LISÄVARUSTEET.....	12
7. KÄYTTÖPANEELI.....	13
8. SÄÄTIMET JA PAINIKKEET.....	15
9. OHJELMAT.....	18
10. ASETUKSET.....	23
11. KÄYTTÖÖNOTTO.....	24
12. PÄIVITTÄINEN KÄYTTÖ.....	24
13. VIHJEITÄ JA NEUVOJA.....	29
14. HOITO JA PUHDISTUS.....	31
15. VIANMÄÄRITYS.....	37
16. KULUTUSARVOT.....	40
17. PIKAOPAS.....	43

TÄYDELLISTEN TULOSTEN SAAVUTTAMISEKSI

Kiitämme teitä tämän AEG-tuotteen valitsemisesta. Olemme kehittäneet tämän tuotteen tarjotaksemme teille huipputason suorituskyvyn moneksi vuodeksi. Laitteen innovatiiviset teknologiat tekevät elämästänne yksinkertaisempaa – kyseisiä ominaisuuksia ei välttämättä löydy tavallisista laitteista. Käyttäkää muutama minuutti lukemiseen, jotta voitte hyödyntää laitteen ominaisuudet parhaalla mahdollisella tavalla.

Vieraile verkkosivullamme:



Saadaksesi käyttöön liittyviä neuvoja, esitteitä, vianmääritysohjeita ja korjausohjeita:

www.aeg.com/support



Rekisteröi tuote paremman palvelun saamiseksi:

www.registeraeg.com



Ostaaksesi laitteesi lisävarusteita, kulutusosia ja alkuperäisiä varaosia:

www.aeg.com/shop

ASIAKASPALVELU JA HUOLTO

Käytä aina vain alkuperäisiä varaosia.

Pidä seuraavat tiedot saatavilla ottaessasi yhteyttä valtuutettuun huoltoliikkeeseemme. Malli, tuotenumero, sarjanumero.

Tiedot löytyvät arvokilvestä.

 Varoitukset/huomautukset ja turvallisuusohjeet

 Yleisohjeet ja vinkit

 Ympäristönsuojeluohjeita

Subject to change without notice.

1. ⚠️ TURVALLISUUSTIEDOT

Lue laitteen mukana toimitetut ohjeet ennen laitteen asennusta ja käyttöä. Valmistaja ei ota vastuuta henkilövahingoista tai vahingoista, jotka aiheutuvat virheellisestä asennuksesta tai käytöstä. Säilytä ohjeita aina varmassa ja helppopääsyisessä paikassa tulevia käyttökertoja varten.

1.1 Lasten ja taitamattomien henkilöiden turvallisuus

- Vähintään 8 vuotta täyttäneet lapset ja sellaiset henkilöt, joiden fyysiset, sensoriset tai henkiset kyvyt eivät ole tähän riittäviä tai joilla ei ole laitteen tuntemusta tai kokemusta sen käytöstä, saavat käyttää tätä laitetta ainoastaan silloin, kun heidän turvallisuudestaan vastaava henkilö valvoo ja ohjaa heitä käyttämään laitetta turvallisesti ja ymmärtämään sen käyttöön liittyvät vaarat.
- Laite on pidettävä 3-8-vuotiaiden lasten ja erittäin vakavasti liikuntarajoitteisten henkilöiden ulottumattomissa, ellei heitä valvota jatkuvasti.
- Alle 3-vuotiaat lapset tulee pitää kaukana laitteesta, ellei heitä valvota jatkuvasti.
- Älä anna lasten leikkiä laitteella.
- Kaikki pakkaukset tulee pitää lasten ulottumattomissa ja hävittää asianmukaisesti.
- Pidä pesuaineet lasten ulottumattomissa.
- Pidä lapset ja kotieläimet poissa laitteen luota silloin, kun laitteen luukku on auki.
- Jos laitteessa on lapsilukko, se tulee kytkeä päälle.
- Lapset eivät saa puhdistaa laitetta tai suorittaa laitteeseen käyttäjän huoltotoimenpiteitä.

1.2 Yleiset turvallisuusohjeet

- Älä muuta laitteen teknisiä ominaisuuksia.
- Laite on tarkoitettu käytettäväksi kotiympäristöissä ja vastaavissa ympäristöissä, kuten:

- henkilöstön kodinomainen keittiöympäristö liikkeissä, toimistoissa ja muissa työympäristöissä
- hotellien, motellien ja muiden majatalojen asiakkaiden kodinomainen käyttöympäristö
- kerrostalojen tai pikapesuloiden yleiset tilat.
- Maksimitäyttömäärää 8 kg ei saa ylittää (ks. kappale “Ohjelmataulukko”).
- Tuloveden vedenpaineen tulee olla poistotien liittimessä välillä 0,5 bar (0,05 MPa) ja 8 bar (0,8 MPa).
- Pohjan tuuletusaukot eivät saa olla maton tai muun lattiapäällysteen peitossa.
- Laite tulee liittää vesijohtoverkkoliitäntään käyttämällä tuotteen mukana toimitettuja tai muita valtuutetun huoltopalvelun toimittamia uusia letkusarjoja.
- Vanhaa letkua ei saa käyttää uudelleen.
- Jos virtajohto vaurioituu, sen saa sähkövaaran välttämiseksi vaihtaa vain valmistaja, valtuutettu huoltoliike tai vastaava ammattitaitoinen henkilö.
- Kytke laite pois toiminnasta ja irrota pistoke pistorasiasta ennen ylläpitotoimien aloittamista.
- Älä käytä painepesureita ja/tai höyryä laitteen puhdistamiseen.
- Puhdista laite kostealla liinalla. Käytä ainoastaan mietoja pesuaineita. Älä käytä hankausainetta, hankaavia pesulappuja, liuottimia tai metalliesineitä.

2. TURVALLISUUSOHJEET

2.1 Asennus



Asennuksessa on noudatettava asiaankuuluvia paikallisia määräyksiä.

- Poista kaikki pakkausmateriaalit ja kuljetuspultit, mukaan lukien kumiholkki välilevyllä.
- Säilytä kuljetuspultit varmassa paikassa. Jos laitetta halutaan siirtää tulevaisuudessa, kuljetuspultit tulee asentaa takaisin rummun lukitsemiseksi ja sisäisten vaurioiden välttämiseksi.
- Siirrä laitetta aina varoen, sillä se on raskas. Käytä aina suojakäsineitä ja suojaavia jalkineita.
- Noudata koneen mukana toimitettuja asennusohjeita.
- Vaurioitunutta laitetta ei saa asentaa tai käyttää.
- Älä asenna tai käytä laitetta tilassa, jossa se voi altistua alle 0 °C lämpötilalle tai sääolosuhteille.

- Varmista, että laitteen asennuspaikan lattia on tasainen, vakaa, lämmönkestävä ja puhdas.
- Varmista riittävä ilmankierto laitteen ja lattian välissä.
- Kun laite on asetettu lopulliseen asennuspaikkaan, tarkista, että se on oikein tasapainossa vesivaakaa käyttäen. Säädä tarvittaessa laitteen säätöjalkoja.
- Laitetta ei saa asentaa suoraan lattiaviemäriin päälle.
- Laite tulee suojata vesiroiskeilta ja liialliselta kosteudelta.
- Älä asenna laitetta paikkaan, jossa laitteen luukkaa ei voida avata kokonaan.
- Älä aseta suljettua astiaa laitteen alapuolelle mahdollisten vesivuotojen varalta. Ota yhteyttä valtuutettuun huoltoliikkeeseen tarkistaaksesi, mitä lisävarusteita voidaan käyttää.

2.2 Sähköliitäntä



WARNING!

Tulipalo- ja sähköiskuvaara.

- Laite on kytkettävä maadoitettuun pistorasiaan.
- Kytke pistoke maadoitettuun pistorasiaan.
- Varmista, että arvokilvessä olevat parametrit ovat verkkovirtalähteen sähköarvojen mukaisia.
- Älä käytä jakorasiota tai jatkojohtoja.
- Varmista, ettei pistoke ja virtajohto vaurioidu. Jos virtajohto joudutaan vaihtamaan, vaihdon saa suorittaa vain valtuutettu huoltoliike.
- Kytke pistoke pistorasiaan vasta asennuksen jälkeen. Varmista, että laitteen verkkovirtakytkentä on ulottuvilla laitteen asennuksen jälkeen.
- Älä koske virtajohtoon tai pistokkeeseen märillä käsillä.
- Älä vedä virtajohdosta pistoketta irrottaessasi. Vedä aina pistokkeesta.

2.3 Vesiliitäntä

- Varo, etteivät vesiletkut vaurioidu.
- Anna veden valua, kunnes se on puhdasta ja kirkasta ennen uusien putkien liittämistä, kun putkia ei ole

- käytetty pitkään aikaan, korjaustöiden jälkeen tai kun uusia laitteita (vesimittarit, jne.) on asennettu.
- Tarkista ensimmäisen käyttökerran aikana ja sen jälkeen, ettei laitteessa ole vesivuotojen merkkejä.
- Älä käytä jatkoletkua, jos vedenottoletku on liian lyhyt. Ota yhteyttä valtuutettuun huoltopalveluun vedenottoletkun vaihtoa varten.
- Pakkauksesta poistamisen yhteydessä tyhjennysletkusta voi tulla vettä. Tämä johtuu tehtaalla vedellä suoritetuista laitetesteistä.
- Voit pidentää tyhjennysletkua enintään 400 cm. Ota yhteyttä valtuutettuun huoltopalveluun tyhjennysletkun vaihtamiseksi ja jatkeen saamiseksi.
- Varmista, että hana on ulottuvilla laitteen asennuksen jälkeen.

2.4 Käyttö



WARNING!

Virheellinen käyttö voi aiheuttaa henkilövahinkoja, sähköiskuja, tulipaloja, palovammoja tai laitteen vaurioitumisen.

- Noudata pesuaineen pakkauksen turvallisuusohjeita.
- Älä aseta laitteeseen, sen lähelle tai päälle syttyviä tuotteita tai syttyviin tuotteisiin kostutettuja esineitä.
- Älä pese tekstiilejä, joissa on runsaasti öljyä, rasvaa tai muita rasvaisia aineita. Muutoin pesukoneen kumiosat voivat vaurioitua. Esipese kyseiset tekstiilit käsin ennen niiden pesemistä koneessa.
- Älä koske luukun lasiin pesuohjelman ollessa käynnissä. Lasi voi olla kuumaa.
- Varmista, että kaikki metalliosat on poistettu pyykistä.

2.5 Sisävalo



WARNING!

Henkilövahingon vaara.

- Lisätietoa tämän tuotteen sisällä olevista lampuista sekä erikseen

myytävistä varalampuista: Kyseiset lamput on suunniteltu kestämaan kodinkoneissa vaativia fyysisiä olosuhteita (esim. lämpötila, tärinä, kosteus) tai ne antavat tietoa laitteen toimintatilasta. Niitä ei ole tarkoitettu muihin käyttötarkoituksiin eivätkä ne sovi huoneiden valaisemiseen.

- Kun sisävalo on vaihdettava, ota yhteyttä valtuutettuun huoltoliikkeeseen.

2.6 Huolto

- Kun laite on korjattava, ota yhteyttä valtuutettuun huoltopalveluun. Käytä vain alkuperäisiä varaosia.
- Huomaa, että itse suoritettavat tai muut kuin ammattilaisen suorittamat korjaukset voivat aiheuttaa vaaratilanteita ja mitätöidä takuun.
- Seuraavat varaosat ovat saatavilla 10 vuoden ajan mallin tuotannon lopettamisesta: moottori ja moottorin harjat, moottorin ja rummun välinen voimansiirto, pumput, iskunvaimentimet ja jouset, pesurumpu, rummun ristikko ja vastaavat kuulalaakerit, lämmittimet ja lämpövastukset, mukaan lukien lämpöpumput, putket ja vastaavat laitteistot, kuten letkut, venttiilit,

suodattimet ja Aquastop-järjestelmät, piirilevyt, elektroniset näytöt, painekeytkimet, termostaatit ja anturit, ohjelmistot ja laiteohjelmistot, nollausohjelmisto mukaan lukien, luukku, luukun sarnat ja tiivisteet, muut tiivisteet, luukun lukitus, muoviset lisäosat (esim. pesuainelokerot). Huomaa, että jotkin näistä varaosista ovat saatavilla ainoastaan ammattilaiskorjaajille ja kaikki varaosat eivät välttämättä koske kaikkia malleja.

2.7 Hävittäminen



WARNING!

Henkilövahinko- tai tukehtumisvaara.

- Irrota laite sähköverkosta ja vedenjakelusta.
- Leikkaa virtajohto laitteen läheltä ja hävitä se.
- Poista luukun lukitus, jotta lapset ja eläimet eivät voisi jäädä kiinni rummun sisälle.
- Hävitä laite paikallisten kotitalouksien sähkö- ja elektroniikkalaiteromua (WEEE) koskevien määräyksien mukaisesti.

3. TUOTEKUVAUS

3.1 Erikoistoiminnot

Uusi pesukoneesi pesee pyykkiä hellävaraisesti käyttäen mahdollisimman vähän vettä, energiaa ja pesuainetta.

- **ProSense-tekniikka** tunnistaa täyttömäärän ja säättää ohjelman keston 30 sekunnissa. Pesuohjelma mukautuu täyttömäärään ja tekstiilien tyyppiin optimoimalla keston, energian- sekä vedenkulutuksen.
- Höyryn avulla raikastat vaatteet nopeasti ja helposti. Hellävaraiset höyryohjelmat poistavat kuivista

teksteileistä hajut ja vähentävät niiden ryppyjä, jotta niiden silittäminen olisi helppoa.

PlusSteam-lisätoiminto lisää kaikkien ohjelmien loppuun hellävaraisen höyryvaiheen, joka avaa kuidut ja vähentää ryppyjä. Silittäminen on tällöin helpompaa!

- **Soft Plus-lisätoiminnon** ansiosta huuhteluaine jakautuu tasaisesti pyykkeihin imeytyen niihin syväälle täydellistä pehmeyttä varten.

3.2 Laitteen kuvaus

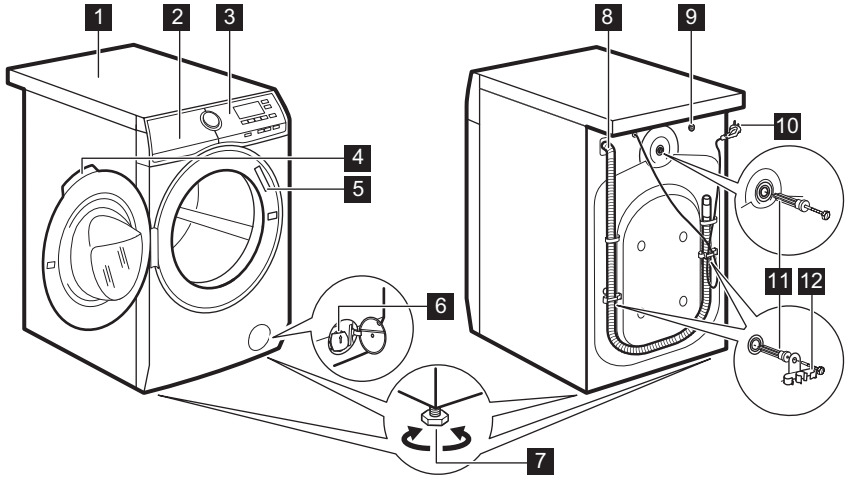

- | | |
|---|-----------------------------------|
| 1 Kansilevy | 8 Tyhjennysletku |
| 2 Pesuainelokero | 9 Vedenottoletkun liitäntä |
| 3 Käyttöpaneeli | 10 Virtajohto |
| 4 Luukun kahva | 11 Kuljetuspultit |
| 5 Arvokilpi | 12 Letkutuki |
| 6 Tyhjennyspumpon sihti | |
| 7 Säätojalat laitteen tasapainotukseen | |

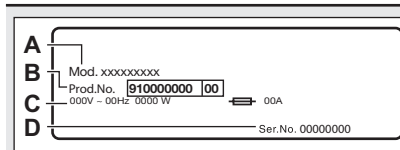

Arvokilpi sisältää mallin nimen (A), tuotenumeron (B), sähköarvot (C) sekä sarjanumeron (D).

4. TEKNISET TIEDOT

Mitat	Leveys/korkeus/kokonaissyvyys	59.7 cm /84.7 cm /60.0 cm
Sähköliitäntä	Jännite Kokonaisteho Sulake Taajuus	230 V 2200 W 10 A 50 Hz

Suojakansi takaa kiinteiden hiukkasten ja kosteuden suo- jaustason, lukuun ottamatta kuitenkaan matalajännitteisiä laitteita, joissa ei ole kosteussuojaa		IPX4
Vedenpaine	Minimi Maksimi	0,5 bar (0,05 MPa) 8 bar (0,8 MPa)
Vesiliitäntä ¹⁾		Kylmä vesi
Maksimitäyttömäärä	Puuvilla	8 kg
Linkousnopeus	Maksimilinkousnopeus	1551 kierrosta minuutissa

¹⁾ Liitä vedenottoletku hanaan, jossa on 3/4" kieriteitys.

5. ASENNUS



WARNING!

Lue turvallisuutta koskevat luvut.

5.1 Pakkauksen purkaminen



WARNING!

Poista kaikki pakkausmateriaalit ja kuljetustuet ennen laitteen asennusta.



WARNING!

Käytä suojakäsineitä.

1. Poista ulkoinen suojakalvo. Käytä tarvittaessa leikkuria.

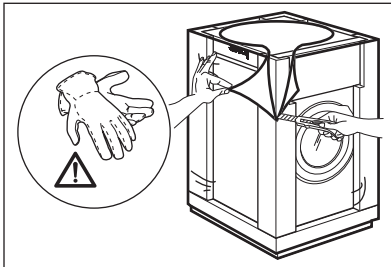

2. Poista pahvinen yläosa ja polystyreenimateriaalit.

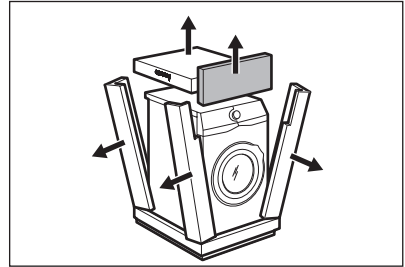

3. Poista sisäinen suojakalvo.

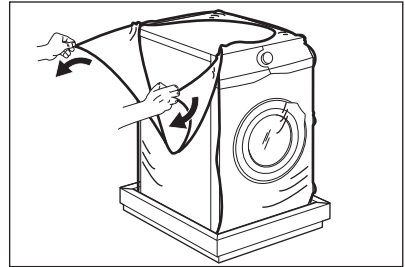

4. Avaa luukku ja poista polystyreenikappale luukun tiivisteestä ja tyhjennä rumpu.

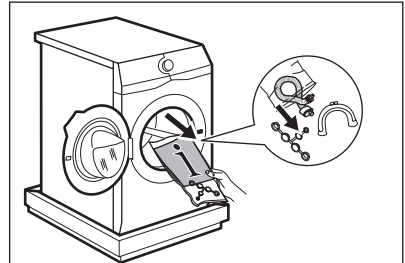

5. Aseta laite varoen alas sen takaosan varaan.

6. Aseta pakkauksen etummainen polystyreenikappale lattialle laitteen alle.

i Varmista, etteivät letkut vaurioidudu.

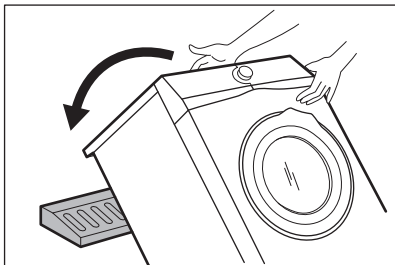

7. Poista polystyreenisuoja alaosasta.

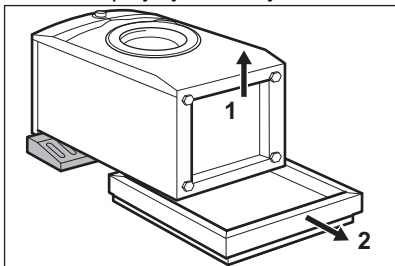

8. Nosta laite takaisin pystyasentoon.

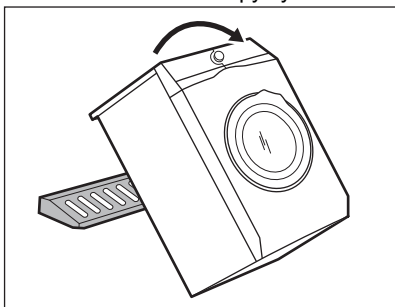

9. Irrota virtajohto ja tyhjennysletku letkunpidikkeistä.

i Tyhjennysletkusta tulee vettä. Tämä johtuu tehtaalla vedellä suoritetuista laitetesteistä.

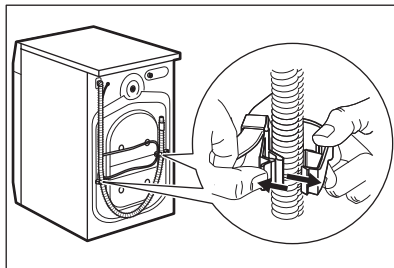

10. Irrota kolme pulttia koneen mukana toimitetulla ruuviavaimella.

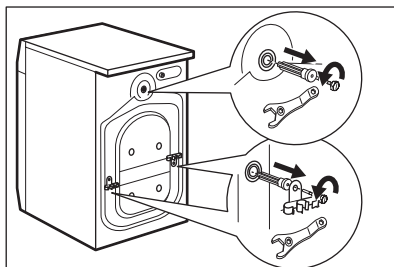

11. Vedä muoviset välikappaleet ulos.
12. Aseta ohjekirjapussissa olevat muovitulpat reikiin.

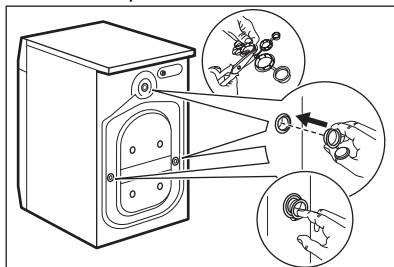

i Pakkausmateriaalit ja kuljetustuet kannattaa säilyttää mahdollisia tulevia laitteen siirtoja varten.

5.2 Laitteen sijoittaminen ja tasapainottaminen

1. Asenna laite tasaiselle, kovalle lattialle.

i Varmista, että matot eivät estä laitteen alapuolella olevaa ilmankiertoa. Varmista, ettei laite kosketa seinää tai viereisiä kalusteita.

2. Tasapainota laite löysämällä tai kiristämällä jalkoja.



WARNING!

Älä aseta pahvi- tai puukappaleita tai vastaavia materiaaleja laitteen jalkojen alapuolelle sen tasapainottamiseksi.

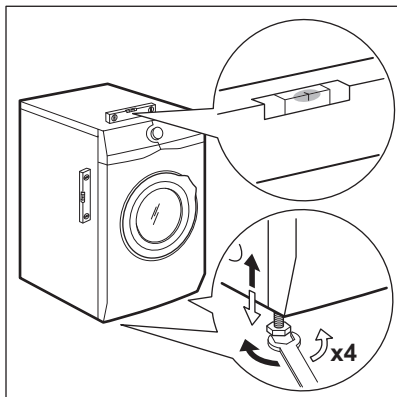

Laitteen on oltava tasapainossa ja vakaa.



Laitteen oikea tasapaino estää laitteen tärisemisen, käyntiäänien ja liikkumisen käytön aikana.



Käytä luvussa "Lisävarusteet" kuvattuja lisävarusteita, kun laite asennetaan jalustalle tai jos kuivausrumpu asennetaan pesukoneen päälle. Lue laitteen ja lisävarusteen mukana toimitetut ohjeet tarkasti.

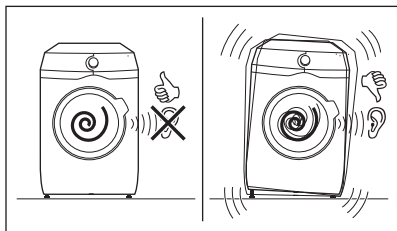

5.3 Vedenottoletku

1. Liitä vedenottoletku laitteen takaosaan.
2. Aseta se vasemmalle tai oikealle vesihanan sijainnista riippuen.

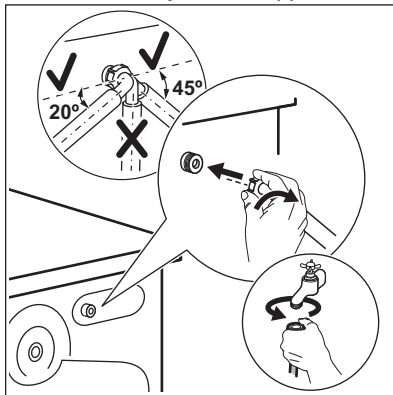

Varmista, että vedenottoletku ei ole pystyasennossa.

3. Löysää tarvittaessa rengasmutteria letkun asettamiseksi oikeaan asentoon.
4. Liitä vedenottoletku kylmävesihanaan, jossa on 3/4 tuuman kiertelys.

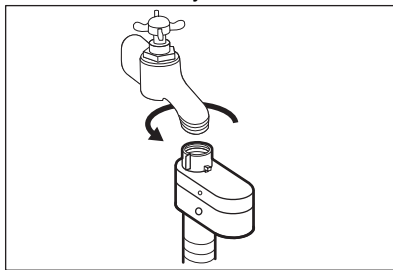

CAUTION!

Varmista, etteivät liitännät vuoda.



Älä käytä jatkoletkua, jos vedenottoletku on liian lyhyt. Ota yhteyttä huoltopalveluun vedenottoletkun vaihtoa varten.

5.4 Vesiturvajärjestelmä

Vedenottoletkussa on vesiturvajärjestelmä. Tämä laite estää luonnollisesta kuluneisuudesta aiheutuvat letkun vesivuodot.

Ikkunan «A» punainen osio näyttää tämän vian.

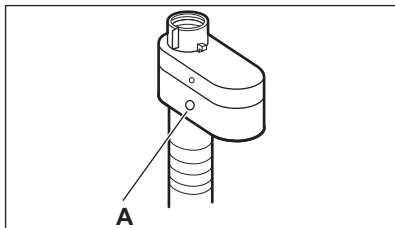

Jos vika esiintyy, sulje vesihana ja ota yhteys valtuutettuun huoltoliikkeeseen letkun vaihtoa varten.

5.5 Veden tyhjentäminen

Tyhjennysletkun tulee olla vähintään 60 cm:n ja korkeintaan 100 cm:n korkeudella lattiasta.

- i** Voit pidentää tyhjennysletkua enintään 400 cm. Ota yhteyttä valtuutettuun huoltopalveluun tyhjennysletkun vaihtamiseksi ja jatkeen saamiseksi.

Tyhjennysletku voidaan liittää eri tavoin:

1. Aseta tyhjennysletku U-muotoon ja aseta se muovisen letkunpidikkeen ympärille.

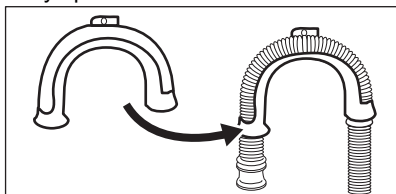

2. **Pesualtaan reunaan** - kiinnitä pidike vesihanaan tai seinään.

- i** Varmista, ettei muovinen letkunpidike liiku, kun vesi tyhjenee laitteesta.

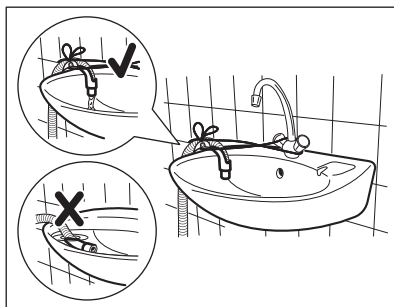

- i** Varmista, ettei tyhjennysletkun päätä ole upotettu veteen. Muutoin likaista vettä voi palata laitteeseen.

3. **Tuuletusaukolla varustettuun pystyputkeen** - Aseta tyhjennysletku suoraan tyhjennysputkeen. Katso kuva.

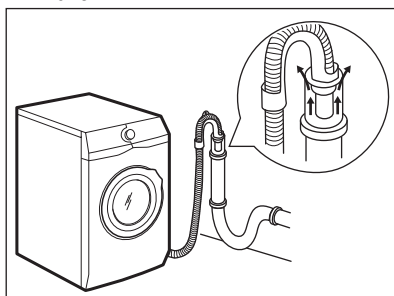

- i** Tyhjennysletkun päässä on aina oltava ilmarako, toisin sanoen tyhjennysputken sisähalkaisijan (vähintään 38 mm - vähintään 1,5") on oltava suurempi kuin letkun ulkohalkaisija.

4. Jos tyhjennysletkun pää näyttää tältä (ks. kuva), voit painaa sen suoraan pystyputkeen.

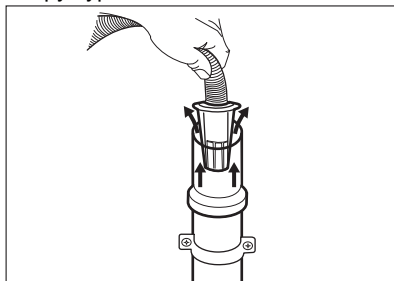

5. **Ilman muoviletkun ohjainta viemäriputkeen** - Aseta tyhjennysletku putkeen ja kiristä se kiinnittimellä. Katso kuva.

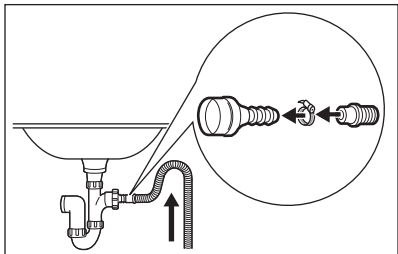

- i** Varmista, että tyhjennysletku on asennettu niin, että jäljelle jäävät hiukkaset eivät pääse altaasta laitteeseen.

6. Aseta letku **suoraan huoneen seinään rakennettuun tyhjennysputkeen** kiinnittimellä kiristäen.

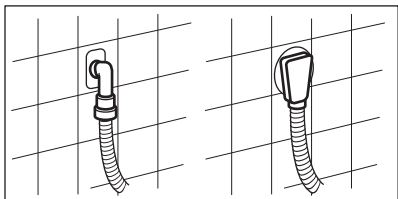

5.6 Sähköliitäntä

Pistoke voidaan liittää pistorasiaan asennuksen jälkeen.

6. LISÄVARUSTEET

6.1 Saatavilla osoitteesta www.aeg.com/shop tai valtuutetulta jälleenmyyjältä

Lue lisävarusteen mukana toimitetut ohjeet tarkasti.

- i** Ainoastaan AEG:n hyväksymät asianmukaiset lisävarusteet voivat taata laitteen turvallisuusstandardit. Jos hyväksymättömiä osia käytetään, mahdolliset vaatteet mitätöityvät.

Vaaditut sähköarvot on merkitty arvokilpeen sekä "Tekniset tiedot" -lukuun. Varmista, että ne soveltuvat käytettyyn verkkovirtalähteeseen.

Tarkista, että kodin sähköjärjestelmä kestää vaaditun maksimikuorman huomioiden myös muut käytössä olevat sähkölaitteet.

Kytke laite maadoitettuun pistorasiaan.

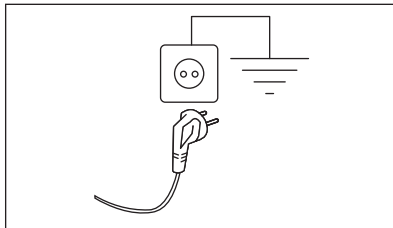

Kun laite on asennettu paikalleen, virtajohdon on oltava helppopääsyisessä paikassa.

Ota yhteyttä valtuutettuun huoltoilikkeeseen sähkötöiden suorittamiseksi asennuksen yhteydessä.

Valmistaja ei vastaa millään tavalla vaurioista tai vahingoista, jotka ovat aiheutuneet edellä esitettyjen turvallisuusohjeiden laiminlyönnistä.

6.2 Kiinnityslevypakkaus

Jos asennat laitteen jonkin muun kuin AEG-yhtiön toimittamalle jalustalle, asenna laite kiinnityslevyihin.

Lue lisävarusteen mukana toimitetut ohjeet tarkasti.

6.3 Torniasennussarja

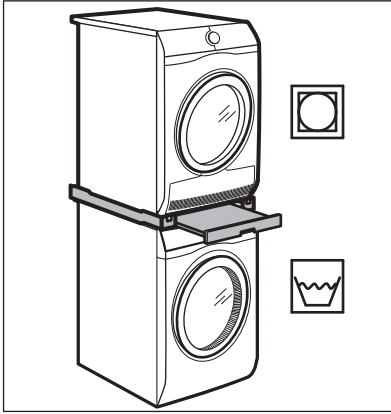

Kuivausrumpu voidaan asentaa pesukoneen päälle **ainoastaan AEGin**

valmistamaa ja hyväksymää oikeoppista torniasennussarjaa käyttäen.



Varmista yhteensopiva torniasennussarja tarkistamalla laitteidesi syvyys.

Torniasennussarjaa voidaan käyttää vain laitteissa, jotka on määritetty lisävarusteen mukana toimitetussa esitteessä.

Lue laitteen ja lisävarusteen mukana toimitetut ohjeet tarkasti.



WARNING!

Kuivausrumpua ei saa asentaa pesukoneen alapuolelle.





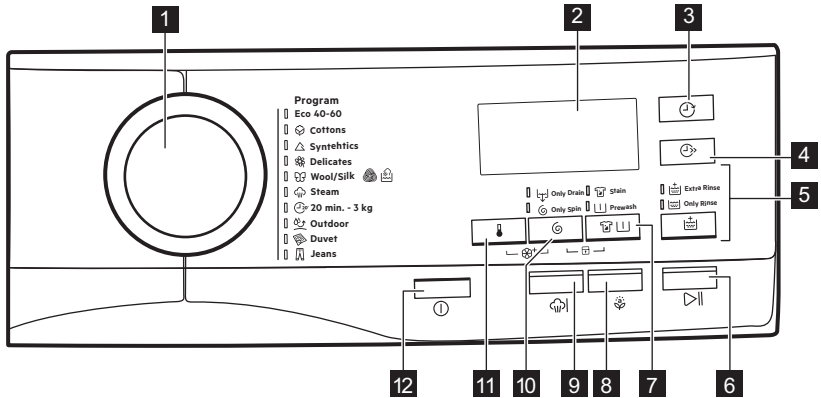





7. KÄYTTÖPANEELI

7.1 Käyttöpaneelin kuvaus







- 1 Ohjelmanvalitsin
- 2 Näyttö
- 3 Ajastin-kosketuspainike (Ajastin)
- 4 Ajansäästö-kosketuspainike (Ajansäästö)
- 5 Huuhtelu-kosketuspainike (Huuhtelu)
 - Lisähuuhtelu-lisätoiminto (Lisähuuhtelu)



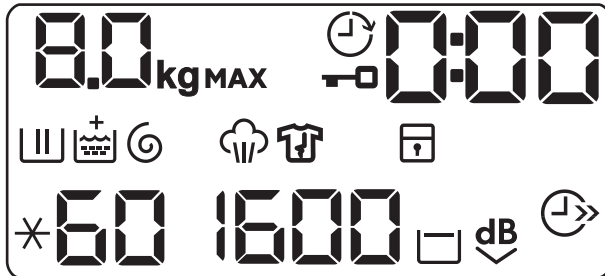





- Pesuvaiheen ohitus - vain Huuhtelu-lisätoiminto (Vain huuhtelu)
- 6 Käynnistä/Tauko-kosketuspainike (Käynnistä/Tauko)
- 7 Tahranpoisto/Esipesu-kosketuspainike (Tahranpoisto/Esipesu)

- Tahranpoisto-lisätoiminto (Tahranpoisto) 
- Esipesu-lisätoiminto (Esipesu) 
- 8** Antiallergia-kosketuspainike (Antiallergia) 
- 9** Höyry Plus -kosketuspainike (PlusSteam) 
- 10** Linkousnopeuden alennus - kosketuspainike (Linkous) 
 - Rypistymisen esto -lisätoiminto 
- Extra Silent -lisätoiminto 
- Pesu- ja huuhteluvaiheiden ohitus - vain Linkous-lisätoiminto (Pelkkä linkous) 
- Pesu-, huuhtelu- ja linkousvaiheiden ohitus - vain Tyhjennys-lisätoiminto (Pelkkä tyhjennys) 
- 11** Lämpötilan kosketuspainike (Lämpötila) 
- 12** Virtapainike (Päällä/Pois) 

7.2 Näyttö



8.0 kg	Maksimitäyttömäärän merkkivalo. Merkkivalo kg vilkkuu, kun pyykkien määrää arvioidaan (katso kohta ProSense-täyttömääräntunnistus).
MAX	Maksimitäyttömäärän merkkivalo. Merkkivalo vilkkuu, jos täyttömäärä ylittää määritetyn arvon.
	Luukku lukittu -merkkivalo.
	Ajastimen merkkivalo.
0:00	Digitaalinen merkkivalo voi näyttää seuraavat: <ul style="list-style-type: none"> • Ohjelman kesto (esim. 2:40). • Viiveaika (esim. 30' tai 2h). • Ohjelman loppu (0). • Varoituskoodi (esim. E20).
	Pesuvaiheen merkkivalo. Merkkivalo vilkkuu esipesun ja pesuvaiheen aikana.

	Huuheluvaiheen merkkivalo. Merkkivalo vilkkuu huuheluvaiheen aikana.
	Kun Soft Plus -lisätoiminto on kytketty toimintaan, merkkivalo + syttyy.
	Linkous- ja tyhjennysvaiheen merkkivalo. Merkkivalo vilkkuu linkous- ja tyhjennysvaiheen aikana.
	Höyrytysvaiheen merkkivalo.
	Rypistymisenestovaiheen merkkivalo.
	Lapsilukon merkkivalo.
	Ajansäästö-merkkivalo.
1600	Linkousnopeuden merkkivalo.
	Rypistymisen esto -merkkivalo.
dB	Extra Silent -merkkivalo.
88	Lämpötilan merkkivalo. Merkkivalo X syttyy, kun asetat kylmäpesun.

8. SÄÄTIMET JA PAINIKKEET

8.1 Päällä/Pois ①

Laitte voidaan kytkeä toimintaan tai pois toiminnasta painamalla tätä painiketta muutaman sekunnin ajan. Kaksi erilaista äänimerkkiä kuuluu, kun laite kytketään toimintaan tai pois toiminnasta.

Koska Valmiustila-toiminto kytkee laitteen joissakin tapauksissa automaattisesti pois toiminnasta energiankulutuksen vähentämiseksi, laitteen kytkeminen uudelleen toimintaan voi olla tarpeen.

Katso lisätietoa kohdasta "Valmiustila" luvusta "Päivittäinen käyttö".

8.2 Johdanto



Lisätoimintoja/toimintoja ei voi valita kaikissa pesuohjelmissa. Tarkista lisätoimintojen/toimintojen ja pesuohjelmien yhteensopivuus kappaleesta "Ohjelmataulukko". Lisätoiminto/toiminto voi poissulkea toisen toiminnon, laite ei tällöin mahdollista yhteensopimattomien lisätoimintojen/toimintojen asettamista samanaikaisesti. Varmista, että näyttö ja kosketuspainikkeet ovat aina puhtaita ja kuivia.

8.3 Lämpötila ②

Kun valitset pesuohjelman, laite ehdottaa automaattisesti oletuslämpötilaa.

Kosketa tätä painiketta toistuvasti, kunnes haluamasi lämpötila tulee näkyviin näyttöön.

Kun näytössä näkyy merkkivalo  ja – –, laite ei lämmitä vettä.

8.4 Linkous

Kun ohjelma asetetaan, laite asettaa automaattisesti ohjelman maksimilinkousnopeuden.

Kosketa tätä painiketta toistuvasti, kun haluat:

- **Laskea linkousnopeutta.**

 Näytössä näkyy vain asetetun ohjelman tarjoamat linkousnopeudet.

- **Kytke Rypistymisen esto - lisätoiminto toimintaan.**

Viimeistä linkousta ei suoriteta. Viimeistä huuhteluvettä ei tyhjenetä koneesta pyykin rypistymisen estämiseksi. Pesuohjelma päättyy ja vesi jää rumpuun.

Näytössä näkyy merkkivalo .

Luukku on lukittuna ja rumpu pyörii säännöllisesti rypistymisen estämiseksi. Luukun lukitus voidaan avata vasta sitten, kun vesi on tyhjenetty.

Jos Käynnistä/Tauko-painiketta kosketetaan, laite suorittaa linkousvaiheen ja tyhjentää koneesta veden.

 Laite tyhjentää veden automaattisesti noin 18 tunnin kuluttua.

- **Kytke Extra Silent -lisätoiminto toimintaan.**

Ohjelman väli- ja loppulinkousvaiheet ohitetaan ja ohjelma päättyy jättäen veden koneeseen. Tämä auttaa vähentämään rypyyä.

Näytössä näkyy merkkivalo .

Luukku on edelleen lukittu. Rumpu pyörii säännöllisesti rypyyjen vähentämiseksi. Luukun lukitus voidaan avata vasta sitten, kun vesi on tyhjenetty.

Koska ohjelman äänitaso on erittäin alhainen, sitä voidaan käyttää öisin hyödyntäen edullisempaa yösiä. Joissakin ohjelmissa huuhteluissa käytetään enemmän vettä.

Jos Käynnistä/Tauko -painiketta kosketetaan, laite suorittaa vain tyhjennysvaiheen.

 Laite tyhjentää veden automaattisesti noin 18 tunnin kuluttua.

- **Käynnistä Pelkkä tyhjennys - lisätoiminto (Pesu-, huuhtelu- ja linkousvaiheiden ohitus):** Pelkkä tyhjennys.

Laite suorittaa vain valitun pesuohjelman tyhjennysvaiheen.

Näyttöön syttyvät merkkivalot – – (kylmä), – – – (ei linkousta) ja .

- **Käynnistä Pelkkä linkous - lisätoiminto (Pesu- ja huuhteluvaiheiden ohitus):** Pelkkä linkous.

 Valitse pyykkeihin sopiva pesuohjelma ennen tämän lisätoiminnon asettamista. Laite suorittaa pyykkeihin parhaiten sopivan linkousohjelman (esim. valitse keinokuitujen kohdalla ensin Synteettiset-pesuohjelma ja sitten Pelkkä linkous-lisätoiminto).

Laite suorittaa ainoastaan valitun pesuohjelman linkousvaiheen.

Näytössä näkyy linkousnopeus,

lisäksi merkkivalo – – (kylmä) ja vaiheen merkkivalo  syttyvät.

8.5 Tahrnpoisto/Esipesu



Kytke toinen lisätoiminnoista toimintaan painamalla tätä painiketta toistuvasti.

Vastaava merkkivalo syttyy näyttöön.

- **Tahrnpoisto **

Valitse tämä lisätoiminto, kun haluat lisätä ohjelmaan tahrnpoistovaiheen erittäin likaisten tai tahrantuneiden pyykkien käsittelemiseksi tahrnpoistoaineella.

Annostele tahrnpoistoaine lokeroon

 Kone annostelee

tahrannoistoinen vastaavan pesuohjelman vaiheen aikana.

i Tämä lisätoiminto ei ole käytettävissä alle 40 °C:n ohjelmissa.

• Esipesu

Lisää tämän lisätoiminnon avulla ohjelmaan esipesuvaihe 30 °C ennen pesuvaihetta.

Tämän lisätoiminnon käyttöä suositellaan, kun pyykit ovat erittäin likaisia (erityisesti jos niissä on hiekkaa, pölyä, mutaa tai muita kiinteitä hiukkasia).

i Lisätoiminnot voivat pidentää ohjelman kestoa.



8.6 PlusSteam

Tämä lisätoiminto lisää pesuohjelman loppuun höyryvaiheen, jota seuraa lyhyt rypistymisenestovaihe.

Höyryvaihe vähentää tekstiilien ryppyjä ja helpottaa niiden silittämistä.

Merkkivalo  vilkkuu näytössä höyryvaiheen aikana.

i Lisätoiminto voi pidentää ohjelman kestoa.

Kun ohjelma päättyy, näytössä näkyy nolla , merkkivalo  palaa ja merkkivalo  alkaa vilkkua. Rumpu pyörii tasaisesti noin 30 minuutin ajan höyryn etujen säilyttämiseksi. Rypistymisenestoliikkeet pysähtyvät ja luukun lukitus avautuu, kun jotakin painiketta kosketaan.

i Paremmat tulokset saavutetaan pienimmillä pyykkimäärillä.

8.7 Ajastin

Tämän lisätoiminnon avulla voit ohjelmoida ohjelman käynnistymään parempana ajankohtana.

Aseta vaadittu viive koskettamalla painiketta toistuvasti. Aika kasvaa 30 minuutin portain 90 minuuttiin saakka ja 2 tunnista 20 tuntiin.

Kun olet koskettanut Käynnistä/Tauko-painiketta, -merkkivalo ja valittu viiveaika syttyvät näyttöön ja laite käynnistää ajanlaskennan.

8.8 Huuhtelu

Voit valita jonkin seuraavista lisätoiminnoista tätä painiketta painamalla:

- Lisähuuhtelu -lisätoiminto
Tämä lisätoiminto lisää valittuun pesuohjelmaan muutaman huuhtelun. Käytä tätä lisätoimintoa, jos pesuainejäämille ollaan allergisia tai jos alueen vesi on pehmeää.

i Tämä lisätoiminto pidentää hiukan ohjelman kestoa.

- Pesuvaiheen ohitus - Vain huuhtelu -lisätoiminto
Laite suorittaa vain valitun ohjelman huuhtelu-, linkous- ja tyhjennysvaiheet.

Vastaava merkkivalo syttyy kosketuspainikkeen yläpuolella.

8.9 Ajansäästö

Tällä lisätoiminnolla voit vähentää ohjelman kestoa.

- Jos pyykit ovat normaali- tai vähän likaisia, pesuohjelman lyhentäminen voi olla kannattavaa. Kosketa tätä painiketta **kerran** keston lyhentämiseksi.
- Jos pyykkiä on vähemmän, kosketa tätä painiketta **kaksi kertaa** pikaohjelman asettamiseksi.

Näytössä näkyy merkkivalo .

i Tämän lisätoiminnon avulla voidaan myös lyhentää Höyry-ohjelman kestoa.

8.10 Antiallergia

Aseta tämä lisätoiminto valkopyykinPuuvilla-ohjelmaan. Lämpötilaa tai ohjelman kestoa ei voi enää säätää sen jälkeen, kun lisätoiminto on valittu.

Vastaava merkkivalo syttyy kosketuspainikkeen yläpuolella.

Tämä lisätoiminto poistaa mikro-organismit, sillä sen pesuvaiheen aikana lämpötila on useiden minuuttien ajan yli 60 °C. Tämä auttaa poistamaan mikrobit, bakteerit, mikro-organismit ja hiukkaset. Höyryn ja ylimääräisen huuhteluvaiheen avulla varmistetaan pesuainejäämien sekä siitepölyn/allergeenien tehokas

poisto arkalaatuista ja herkkää ihoa varten.







8.11 Käynnistä/Tauko ▷||







Käynnistä, keskeytä laite tai käynnissä oleva ohjelma koskettamalla Käynnistä/Tauko-painiketta.

9. OHJELMAT

9.1 Ohjelmataulukko

Pesuojelmat









Ohjelma	Ohjelman kuvaus
Pesuojelmat	
Eco 40-60	Valkoinen ja värinpitävä puuvilla. Normaali-ikäinen pyykki. Energiankulutus laskee ja pesuohjelman pituus kasvaa hyviä pesutuloksia varten.
Puuvilla 	Valkoinen ja värillinen puuvilla. Normaali-, erittäin ja vähän likainen pyykki.
Synteettiset 	Siliävät tai sekapyykki. Normaali-ikäinen pyykki.
Hienopesu 	Arkalaatuiset tekstiilit (esim. akryyli, viskoosi ja sekapyykki), jotka edellyttävät hellävaraisempaa pesua. Normaali- ja vähän likainen pyykki.
Villa/Silkki 	Konepestävä villa, käsinpestävä villa ja muut tekstiilit, joissa on merkintä «käsinpesu» ¹⁾ .
Höyryohjelma	
Höyry 	Höyryohjelma puuvillalle ja siliäville. Höyryä voidaan käyttää kuiviin pyykkeihin ²⁾ , pestyt tai kerran käytetyt pyykki. Tämä ohjelma vähentää ryppyjä ja hajuja ³⁾ ja se avaa kuidut. Poista pyykki rummusta pian ohjelman päättymisen jälkeen. Silittäminen on helppoa höyryohjelman jälkeen. Älä käytä pesuainetta. Poista tahrat tarvittaessa pesemällä tai tahranoistoaineella. Höyryohjelmat eivät suorita hygieenisia ohjelmavaiheita. Älä käytä höyryohjelmaa seuraavanlaisiin tekstiileihin: <ul style="list-style-type: none"> • Tekstiilit, joka eivät sovi kuivausrummussa kuivattaviksi. • Merkillä "Vain kuivapesu" varustetut tekstiilit.
Pesuojelmat	
20 min. - 3 kg 	Puuvillapyykki ja tekokuitu, vähän likaiset tai kerran käytetyt.

Ohjelma	Ohjelman kuvaus
Tekniset kuidut 	<p> Älä käytä huuhteluainetta ja varmista, ettei pesuainelokerossa ole huuhteluainejäämiä.</p> <p>Ulkovaatteet, tekniset, urheilukankaat, vettä hylkivät ja hengittävät takit, irrotettavalla fleece-paidalla tai sisäosalla varustetut ulkoilutakit. Suositeltu täyttömäärä on 2 kg. Tätä ohjelmaa voidaan käyttää myös vettä hylkivän pinnan käsittelyohjelmalla, suunniteltu erityisesti hydrofobisen pintojen omaavien tekstiilien käsittelyyn. Suorita vettä hylkivän pinnan käsittely seuraavasti:</p> <ul style="list-style-type: none"> • Lisää pesuaine lokeroon . • Lisää erityistä vettä hylkivän tekstiilin pintakäsittelyainetta huuhteluainelokeroon . • Vähennä pyykkiä niin, että täyttömäärä on 1 kg. <p> Voit parantaa vettä hylkivän pinnan käsittelyä edelleen kuivaamalla pyykkiä kuivausrummussa ohjelmalla Tekniset kuidut (jos käytettävissä ja jos vaatteen hoito-ohjemerkinä sallii rumpukuivauksen).</p>
Peitot 	<p>Yksittäinen tekokuitupeitto, topatut vaatteet, peitot, untuvatakit ja vastaavat tekstiilit.</p>
Farkut 	<p>Farkku- ja trikookankaat. Normaaliilikainen. Tämä ohjelma sisältää farkkukankaille tarkoitetun hellävaraisen huuhteluvaiheen, joka vähentää värien haalistumista ja poistaa pesuainejäämät tekstiileistä.</p>

- 1) Tämän ohjelman aikana rumpu pyörii hitaasti hellävaraista käsittelyä varten. Voi vaikuttaa, että rumpu ei pyöri tai se pyörii virheellisesti, tämä on kuitenkin normaalia tässä ohjelmassa.
- 2) Jos asetat höyryohjelman pyykkien ollessa kuivia, ohjelman päätyttyä pyykkiä voivat tuntua kosteilta. Ripusta pyykkiä kuivumaan noin 10 minuutiksi.
- 3) Höyryohjelma ei poista erityisen voimakkaita hajuja.

Ohjelman lämpötila, maksimilinkousnopeus ja maksimitäyttömäärä

Ohjelma	Oletuslämpötila Lämpötilaväli	Viitteellinen linkous- nopeus Linkousnopeuden asteikko	Maksimitäyttö
Pesuojelmat			
Eco 40-60	40 °C ¹⁾ 60 °C - 30 °C ²⁾	1600 kierrosta minuutissa 1600 kierrosta minuutissa - 400 kierrosta minuutissa	8 kg

Ohjelma	Oletuslämpötila Lämpötilaväli	Viitteellinen linkous- nopeus Linkousnopeuden asteikko	Maksimitäyttö
Puuvilla 	40 °C 95 °C - kylmä	1600 kierrosta minuutissa 1600 kierrosta minuutissa - 400 kierrosta minuutissa	8 kg
Synteettiset 	40 °C 60 °C - kylmä	1200 kierrosta minuutissa 1200 kierrosta minuutissa - 400 kierrosta minuutissa	3 kg
Hienopesu 	30 °C 40 °C - kylmä	1200 kierrosta minuutissa 1200 kierrosta minuutissa - 400 kierrosta minuutissa	2 kg
Villa/Silkki 	40 °C 40 °C - kylmä	1200 kierrosta minuutissa 1200 kierrosta minuutissa - 400 kierrosta minuutissa	1.5 kg
Höyryohjelma			
Höyry 	-	-	1 kg
Pesuojelmat			
20 min. - 3 kg 	30 °C 40 °C - 30 °C	1200 kierrosta minuutissa 1200 kierrosta minuutissa - 400 kierrosta minuutissa	3 kg
 Tekniset kuidut	30 °C 40 °C - kylmä	1200 kierrosta minuutissa 1200 kierrosta minuutissa - 400 kierrosta minuutissa	2 kg ³⁾ 1 kg ⁴⁾
 Peitot	40 °C 60 °C - kylmä	800 kierrosta minuutissa 800 kierrosta minuutissa - 400 kierrosta minuutissa	3 kg

Ohjelma	Oletuslämpötila Lämpötilaväli	Viitteellinen linkous- nopeus Linkousnopeuden asteikko	Maksimitäyttö
 Farkut	40 °C 60 °C - kylmä	1200 kierrosta minuutissa 1200 kierrosta minuutissa - 400 kierrosta minuutissa	8 kg

1) Euroopan unionin komission asetuksen 2019/2023 mukaan tämä ohjelma pystyy pesemään lämpötilassa 40 °C tai 60 °C pestävän normaaliikaisen puuvillapyykkin samanaikaisesti yhdellä ohjelmalla 40 °C lämpötilassa.



Katso pyykin lämpötila, ohjelman kesto sekä muut tiedot luvusta "Kulutusarvot".
Energiankulutuksen kannalta tehokkaimpia ohjelmia ovat yleensä alhaisemman lämpötilan ja pitemmän keston omaavat ohjelmat.

2) **Energiamerkin kulutusarvojen standardit ohjelmat.** EU-määräyksen 1061/2010 mukaisesti tämä ohjelma on 60 °C lämpötilassa "standardi 60 °C puuvillaohjelma" ja 30 °C lämpötilassa "standardi 40 °C puuvillaohjelma". Ne ovat energian- ja vedenkulutuksen kannalta tehokkaimpia ohjelmia normaaliikaista puuvillapyykkiä pestäessä.





































Pesuvaiheen veden lämpötila voi poiketa valitun ohjelman määritetystä lämpötilasta.

3) Pesuohjelma.

4) Pesuohjelma ja vettä hylkivän pinnan käsittelyvaihe.

Ohjelman lisätoimintojen yhteensopivuus

	Eco 40-60 	Puuvilla 	Synteettiset 	Hienopesu 	Villa/Silkki 	Höyry 	20 min. - 3 kg 	Tekniset kuidut 	Peitot 	Farkut 
Linkous 	■	■	■	■	■	■	■	■	■	■
Rypistymisen esto 	■	■	■	■	■		■			■
Extra Silent 	■	■	■	■						
Pelkkä tyhjennys 	■	■	■	■	■		■	■	■	■
Pelkkä linkous ¹⁾ 	■	■	■	■	■		■	■	■	■

	 Eco 40-60	 Puuvilla	 Synteettiset	 Hienopesu	 Villa/Silkki	 Höyry	 20 min. - 3 kg	 Tekniset kuidut	 Peitot	 Farkut
Tahrannoisto ²⁾ 	■	■	■							■
Esipesu 	■	■	■							■
Lisähuuhtelu 	■	■	■	■				■		■
Vain huuhtelu 	■	■	■	■	■		■	■	■	■
Antiallergia 		■								
Ajansäästö ³⁾ 	■	■	■	■		■				■
Ajastin 	■	■	■	■	■	■	■	■	■	■
PlusSteam ⁴⁾ 	■	■	■							■
Soft Plus 	■	■	■	■					■	■

1) Valitse pyykkeihin sopiva pesuohjelma ennen tämän lisätoiminnon asettamista. Laite suorittaa pyykkeihin parhaiten sopivan linkousohjelman (esim. valitse keinokuitujen kohdalla ensin Synteettiset-pesuohjelma ja sitten Pelkkä linkous-lisätoiminto).

2) Tämä lisätoiminto ei ole käytettävissä alle 40 °C:n ohjelmissa.

3) Jos asetat lyhyemmän keston, suosittelemme vähentämään pyykkimäärää. Laite voidaan täyttää kokonaan, pesutulos voi kuitenkin heikentyä.

4) Tämä lisätoiminto ei ole käytettävissä alle 40 °C:n ohjelmissa.

Pesuohjelmiin sopivat pesuaineet

Ohjelma	Yleiskäyttöinen pesu- jauhe ¹⁾	Yleinen nes- tepesuaine	Värillisen pyykin nes- tepesuaine	Hienopyyk- ki, villavaat- teet	Erikoisohjel- ma
Eco 40-60	▲	▲	▲	--	--
Puuvilla	▲	▲	▲	--	--
Synteettiset	▲	▲	▲	--	--
Hienopesu	--	--	--	▲	▲
Villa/Silkki	--	--	--	▲	▲
20 min. - 3 kg	--	▲	▲	--	--

Ohjelma	Yleiskäyttöinen pesujauhe ¹⁾	Yleinen nestepesuaine	Väriyllisen pyykin nestepesuaine	Hienopyykin, villavaatteet	Erikoisohjelma
Tekniset kuitut	--	--	--	▲	▲
Peitot	--	--	--	▲	▲
Farkut	--	--	▲	▲	▲

¹⁾ Pesujauheen käyttöä suositellaan yli 60 °C lämpötilassa.

▲ = Suositeltava

-- = Ei suositeltava

9.2 Woolmark Apparel Care - Sininen



Tämän pesukoneen villapesuohjelma on The Woolmark Company -yhtiön hyväksymä merkillä «käsinpesu» varustettujen villatekstiilien pesuun, kun vaatteet pestään tämän pesukoneen valmistajan ohjeiden mukaisesti. Noudata tekstiilin kuivamisen hoito-ohjemerkeitä sekä muita pyykinpesuohjeita. M1623 Woolmark-symboli on lukuisten eri maiden sertifiointimerkki.

10. ASETUKSET



10.1 Johdanto



Vältä sormien kallistamista alaspäin näppäinyhdistelmää painaessa. Alla olevien painikkeiden anturit ovat herkkiä ja ne voivat vaikuttaa näppäimien valintaan.

10.2 Lapsilukko

Tämän lisätoiminnon avulla voit estää lasten leikkimisen käyttöpaneelilla.

- Kytke tämä lisätoiminto **päälle/pois päältä** koskettamalla samanaikaisesti painiketta  ja , kunnes  -merkkivalo **syttyy/sammuu** näyttöön.

Tämä lisätoiminto voidaan kytkeä päälle:

- Kun olet koskettanut Käynnistä/ Tauko-painiketta: kaikki painikkeet ja ohjelmanvalitsin poistuvat käytöstä

(painiketta Päällä/Pois lukuun ottamatta).

- Ennen Käynnistä/Tauko-painikkeen koskettamista: laite ei voi käynnistyä.

Laite säilyttää tämän lisätoiminnon valinnan, kun kytket sen pois toiminnasta.



10.3 Äänimerkit

Laitteessa on erilaisia äänimerkkejä, jotka aktivoituvat seuraavissa tapauksissa:

- Laitteen kytkeminen toimintaan (erityinen lyhyt äänimerkki).
- Laitteen kytkeminen pois toiminnasta (erityinen lyhyt äänimerkki).
- Painikkeiden painaminen (napsahdusääni).
- Virheellinen valinta (kolme lyhyttä äänimerkkiä).
- Ohjelma on päättynyt (äänimerkki sarjat noin kahden minuutin ajan).

- Laitteen toimintahäiriö (äänimerkki sarjat noin viiden minuutin ajan).

Voit kytkeä äänimerkit **pois käytöstä / käyttöön** koskettamalla painiketta



 ja  ja  samanaikaisesti noin kuuden sekunnin ajan, kun ohjelma on päättynyt.



Jos kytket äänimerkit pois päältä, ne toimivat laitteen toimintahäiriön yhteydessä.

10.4 Pysyvä lisähuuhtelu

Tämän lisätoiminnon avulla voit asettaa lisähuuhtelun pysyvästi uuteen ohjelmaan.

- Kytke tämä lisätoiminto **päälle/pois päältä** koskettamalla samanaikaisesti painiketta   ja , kunnes

painikkeen Lisähuuhtelu merkkivalo **syttyy/samuu**.





10.5 Soft Plus

Aseta Soft Plus-lisätoiminto huuhteluaineen jakautumisen optimoimiseksi ja tekstiilien pehmentämiseksi.

Suosittellaan huuhteluainetta käyttäessä.



Tämä lisätoiminto pidentää hiukan ohjelman kestoa.



Kytke tämä lisätoiminto **päälle/pois päältä** koskettamalla samanaikaisesti painiketta  ja , kunnes -merkkivalo **syttyy/samuu** merkkivalon  yläpuolella.

11. KÄYTTÖNOTTO



Voit huomata laitteessa hiukan vettä asennuksen aikana tai ennen ensimmäistä käyttökertaa. Vesi on jäänyt tehtaalla suoritetusta täydellisestä toimintatestistä, jonka avulla taataan koneen täydellinen kunto ja virheetön toiminta ennen sen toimitusta asiakkaalle.

1. Varmista, että kaikki kuljetuspultit on poistettu laitteesta.
2. Varmista, että verkkovirtalähde on käytettävissä ja vesihana on auki.

3. Lisää merkillä  merkittyyn pesuainelokeroon kaksi litraa vettä. Tämä aktivoi tyhjennysjärjestelmän.
 4. Lisää pieni määrä pesuainetta merkillä  merkittyyn pesuainelokeroon.
 5. Aseta puuvillalle tarkoitettu pesuohjelma ja valitse korkein lämpötila, älä kuitenkaan lisää pyykkiä koneeseen.
- Tällöin poistetaan mahdolliset liat rummusta ja pesualtaasta.

12. PÄIVITTÄINEN KÄYTTÖ



WARNING!
Lue turvallisuutta koskevat luvut.

12.1 Laitteen kytkeminen toimintaan

1. Kiinnitä pistoke pistorasiaan.
2. Avaa vesihana.

3. Kytke laite toimintaan painamalla painiketta Päällä/Pois  joidenkin sekuntien ajan.

Lyhyt äänimerkki kuuluu (jos käytössä). Laite ehdottaa automaattisesti oletusohjelmaa. Vastaava merkkivalo syttyy.

Näytössä näkyy maksimitäyttömäärä, oletuslämpötila, oletuslinkousnopeus, ohjelmavaiheiden merkkivalot sekä ohjelman kesto.

12.2 Koneen täyttö

1. Avaa laitteen luukku.
2. Ravista vaatteita ennen kuin asetat ne laitteeseen.
3. Laita pyykki koneeseen yksi vaatekappale kerrallaan.

Varmista, ettei rummussa ole liikaa pyykkiä.

4. Sulje luukku hyvin.

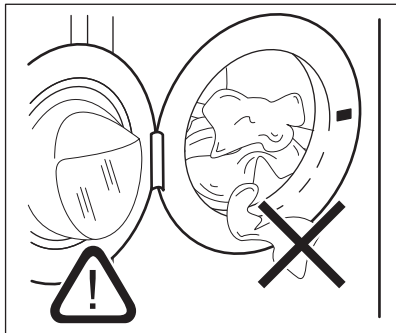

CAUTION!

Varmista, etteivät pyykki jää tiivisteeseen ja luukun väliin. Olemassa on vesivuodon tai pyykkien vahingoittumisen vaara.



CAUTION!

Erittäin öljyisten ja rasvaisten tahrojen pesu voi vahingoittaa pesukoneen kumiosia.

12.3 Pesuaineen ja lisäaineiden annostelu

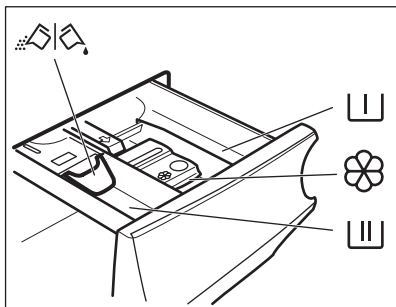

Esipesuvaiheen, liotusohjelman ja tahrannoista-aineen lokero.



Pesuvaiheen lokero.



Nestemäisten lisäaineiden lokero (huuhteluaine, tärkki).

MAX

Nestemäisten lisäaineiden maksimitaso.



Pesujauheen tai nestemäisen pesuaineen läppä.



Noudata aina pesuainepakkaukseen merkittyjä ohjeita. Merkittyä maksimitasoa (**MAX**) ei kuitenkaan ole suositeltavaa ylittää. Kyseinen määrä takaa kuitenkin parhaat pesutulokset.



Poista pesuainejäämät tarvittaessa pesuainelokeroista pesuohjelman jälkeen.

12.4 Tarkista läpän sijainti.

1. Vedä pesuainelokero kokonaan ulos.
2. Paina vipu alas lokeron irrottamiseksi.

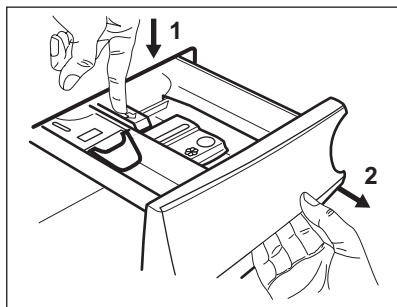

3. Kun käytät pesujauhetta, käännä läppä ylös.

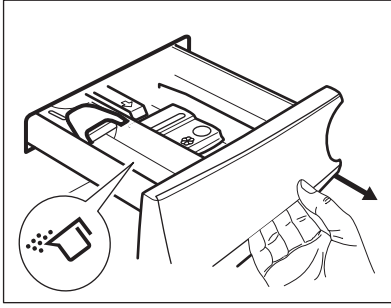

4. Kun käytät pesunestettä, käännä läppä alas.

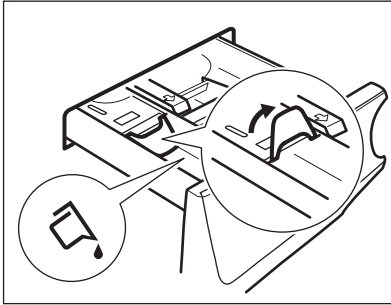

Kun läppä on ALHAALLA:

- Älä käytä hyytelömäisiä tai paksuja nestemäisiä pesuaineita.
- Älä aseta nestemäistä pesuainetta yli läpän maksimirajan.
- Älä aseta esipesuvaihetta.
- Älä aseta ajastinta.

5. Mittaa pesuaine ja huuhteluaine.

6. Sulje pesuainelokero varoen.

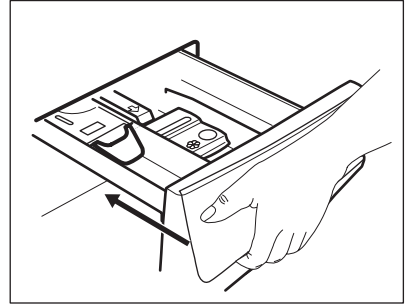

Varmista, ettei läppä aiheuta tukosta lokeron sulkemisen yhteydessä.

12.5 Ohjelman asettaminen

1. Käännä ohjelmanvalitsin haluamasi pesuohjelman kohdalle. Vastaavan pesuohjelman merkkivalo syttyy. Painikkeen Käynnistä/Tauko merkkivalo vilkkuu. Näytössä näkyy ohjelman ilmoitettu maksimitäyttömäärä, oletuslämpötila, oletuslinkousnopeus, pesuvaiheen merkkivalot (kun käytettävissä) sekä viitteellinen ohjelman kesto.
2. Voit muuttaa lämpötilaa ja/tai linkousnopeutta koskettamalla vastaavia painikkeita.
3. Voit halutessasi asettaa yhden tai useamman lisätoiminnon koskettamalla vastaavia painikkeita. Vastaavat merkkivalot syttyvät näyttöön ja annetut tiedot muuttuvat sen mukaisesti.



Jos valinta **ei ole mahdollinen**, merkkivalo ei syty ja laitteesta kuuluu äänimerkki.

12.6 Ohjelman käynnistys

Käynnistä ohjelma koskettamalla Käynnistä/Tauko -painiketta. Vastaava merkkivalo lakkaa vilkkumasta ja jää palamaan. Käynnissä olevan vaiheen merkkivalo alkaa vilkkua näytössä. Ohjelma käynnistyy, luukku on lukittu. Näytössä näkyy merkkivalo .

- i** Tyhjennyspumppu voi toimia lyhyen aikaa hieman ennen laitteen vedentäyttöä.

12.7 Ohjelman käynnistäminen ajastuksella

1. Kosketa Ajastin-painiketta toistuvasti, kunnes näytössä näkyy haluamasi ajastusaika. Merkkivalo  syttyy.
2. Kosketa painiketta Käynnistä/Tauko. Laitte käynnistää ajastimen ajanlaskennan. Kun asetettu aika on kulunut loppuun, ohjelma käynnistyy.

- i** ProSense-arviointi käynnistyy, kun aika on kulunut loppuun.

Ajastimen peruuttaminen ajanlaskennan käynnistymisen jälkeen

Ajastuksen peruuttaminen:

1. Aseta laite taukotilaan koskettamalla painiketta Käynnistä/Tauko. Vastaava merkkivalo alkaa vilkkua.
2. Kosketa painiketta Ajastin toistuvasti, kunnes näytössä näkyy .
3. Käynnistä ohjelma välittömästi koskettamalla painiketta Käynnistä/Tauko uudelleen.

Ajastimen muuttaminen ajanlaskennan käynnistymisen jälkeen



Ajastuksen muuttaminen:

1. Aseta laite taukotilaan koskettamalla painiketta Käynnistä/Tauko. Vastaava merkkivalo alkaa vilkkua.
2. Kosketa Ajastin-painiketta toistuvasti, kunnes näytössä näkyy haluamasi ajastusaika.
3. Käynnistä uusi ajanlaskenta koskettamalla painiketta Käynnistä/Tauko uudelleen.

12.8 ProSense-täyttömäärätunnistus

- i** Ohjelman kesto näytössä viittaa **keskisuureen/ suureen täyttömäärään**.

Kun olet koskettanut Käynnistä/Tauko-painiketta, ilmoitetun maksimitäyttömäärän merkkivalo sammuu, merkkivalo  vilkkuu, ProSense käynnistää täyttömään tunnistuksen:

1. Laitte tunnistaa täyttömään 30 ensimmäisen sekunnin aikana: merkkivalo **kg** ja aikapistee  vilkkuvat, rumpu pyörii lyhyesti.
2. Kun täyttömäärä on tunnistettu, merkkivalo **kg** sammuu ja aikapistee  lakkaavat vilkkumasta. Ohjelman kesto säätyy sen mukaisesti joko kasvaen tai laskien. Vedensyöttö käynnistyy 30 sekunnin kuluttua.

Kun täyttömäärä on tunnistettu ja **rummussa on liikaa pyykkiä**, merkkivalo **MAX** vilkkuu näytössä.

Tällöin laite voidaan keskeyttää ja pyykkiä on mahdollista poistaa seuraavan 30 sekunnin aikana.

Kun ylimääräiset pyykkiä on poistettu, käynnistä ohjelma uudelleen koskettamalla Käynnistä/Tauko-painiketta. ProSense-vaihe voidaan toistaa korkeintaan kolme kertaa (katso kohta 1).

Tärkeää! Jos pyykkimäärää ei vähennetä, pesuohjelma käynnistää ylikuormituksesta huolimatta. Tässä tapauksessa parhaita pesutuloksia ei voida taata.

- i** Kun ohjelman käynnistymisestä on kulunut noin 20 minuuttia, ohjelman kesto voi säätää uudelleen tekstiilien vedenimukyvyistä riippuen.

- i** ProSense-tunnistus suoritetaan vain täydellisissä pesuohjelmissa (ei valittuja ohitusvaiheita).

12.9 Ohjelmavaiheen merkkivalot

Kun ohjelma käynnistyy, käynnissä olevan vaiheen merkkivalo vilkkuu ja muut vaiheen merkkivalot palavat.

Esim. pesu- tai esipesuvaihe on

käynnissä: 

Kun vaihe päättyy, vastaava merkkivalo lakkaa vilkkumasta ja jää palamaan. Seuraavan vaiheen merkkivalo alkaa vilkkua.

Esim. huuhteluvaihe on käynnissä:



Jos valitset valinnan PlusSteam, höyryvaiheen merkkivalot syttyvät.

Höyryvaihe on käynnissä: 

Rypistymisenestovaihe on käynnissä:



12.10 Ohjelman keskeyttäminen ja lisätoimintojen muuttaminen

Voit muuttaa **vain joitakin** lisätoimintoja ohjelman ollessa käynnissä:

1. Kosketa painiketta Käynnistä/Tauko. Vastaava merkkivalo alkaa vilkkua.
2. Muuta lisätoimintoja. Näytössä näkyvät tiedot muuttuvat sen mukaisesti.
3. Kosketa painiketta Käynnistä/Tauko uudelleen.

Pesuohjelma jatkuu.

12.11 Käynnissä olevan ohjelman peruuttaminen

1. Peruuta ohjelma ja kytke laite pois toiminnasta painamalla painiketta Päällä/Pois.
2. Kytke laite uudelleen toimintaan painamalla painiketta Päällä/Pois uudelleen.

Sen jälkeen voit asettaa uuden pesuohjelman.



Jos ProSense-vaihe on jo suoritettu ja vedensyöttö käynnistynyt, uusi ohjelma käynnistyy **toistamatta ProSense-vaihetta**. Vettä ja pesuainetta ei tyhjennetä hukkien välttämiseksi. Näytössä näkyy ohjelman maksimikesto, joka päivittyy noin 20 minuuttia uuden ohjelman käynnistämisen jälkeen.

12.12 Luukun avaaminen - pyykkien lisääminen

Laitteen luukku on lukittu ohjelman tai ajastimen ollessa toiminnassa.



Jos lämpötila ja vedentaso rummussa ovat liian korkeita ja/tai rumpu pyörii edelleen, luukku ei voida avata.

1. Kosketa painiketta Käynnistä/Tauko. Luukun lukon merkkivalo sammuu näytössä.
 2. Avaa laitteen luukku. Lisää pyykkejä tai poista pyykkejä tarvittaessa.
 3. Sulje luukku ja kosketa Käynnistä/Tauko-painiketta.
- Ohjelma tai ajastin käynnistyy uudelleen.
4. Luukku voidaan avata ohjelman päättyessä, tai aseta Linkous/Tyhjennys-ohjelma ja paina sitten Käynnistä/Tauko-painiketta.

12.13 Ohjelman päättymisen

Kun ohjelma on päättynyt, laite pysähtyy automaattisesti. Äänimerkit kuuluvat (jos ne ovat toiminnassa).

Kaikki pesuvaiheen merkkivalot syttyvät näyttöön ja aikanäytössä näkyy .

Käynnistä/Tauko-painikkeen merkkivalo sammuu.

Luukun lukitus avautuu ja merkkivalo  sammuu.

1. Kytke laite pois toiminnasta painamalla painiketta Päällä/Pois. Kun ohjelman päättymisestä on kulunut viisi minuuttia, energian säästötoiminto

kytkee laitteen automaattisesti pois toiminnasta.









Kun kytket laitteen uudelleen toimintaan, näytössä näkyy viimeksi valitun ohjelman päättymisen. Aseta uusi pesuohjelma kääntämällä ohjelmanvalitsinta.

- Poista pyykit laitteesta.
- Varmista, että rumpu on tyhjä.
- Pidä luukku ja pesuainelokero hieman raollaan homeen ja hajujen muodostumisen estämiseksi.
- Sulje vesihana.

12.14 Veden tyhjentäminen ohjelman päättymisen jälkeen

Jos olet valinnut ohjelman tai lisätoiminnon, joka ei tyhjennä loppuhuuhtelun vettä koneesta, ohjelma päättyy, mutta:

- Näytössä palaa merkkivalo , lisätoiminnon merkkivalo  tai  ja luukun lukituksen merkkivalo . Käynnissä olevan vaiheen merkkivalo  vilkkuu.
 - Rumpu pyörii edelleen säännöllisesti, jotta pyykkiin ei muodostuisi ryppyjä.
 - Luukku on edelleen lukittu.
 - Luukku voidaan avata vasta sitten, kun vesi on tyhjennetty:
- Kosketa tarvittaessa painiketta Linkous laitteen ehdottaman linkousnopeuden laskemiseksi.
 - Kosketa painiketta Käynnistä/Tauko:
 - Jos olet asettanut valinnan , laite tyhjentää veden ja linkoaa.
 - Jos olet asettanut valinnan , laite ainoastaan tyhjentää veden.

Lisätoiminnon merkkivalo  tai 

sammuu, kun merkkivalo  vilkkuu ja sammuu sen jälkeen.

- Kun ohjelma on suoritettu loppuun ja luukun lukon merkkivalo  sammuu, luukku voidaan avata.
- Kytke laite pois toiminnasta painamalla painiketta Päällä/Pois joidenkin sekuntien ajan.



Joka tapauksessa laite tyhjentää veden automaattisesti noin 18 tunnan kuluttua.

12.15 Valmiustila-lisätoiminto

Valmiustila-toiminto kytkee laitteen automaattisesti pois toiminnasta energiankulutuksen vähentämiseksi seuraavissa tilanteissa:

- Laitetta ei käytetä 5 minuuttiin ennen painikkeen Käynnistä/Tauko koskettamista. Kytke laite uudelleen toimintaan painamalla painiketta Päällä/Pois.
- 5 minuutin kuluttua pesuohjelman päättymisestä Kytke laite uudelleen toimintaan painamalla painiketta Päällä/Pois. Näytössä näkyy viimeksi asetetun ohjelman päättymisen. Aseta uusi pesuohjelma kääntämällä ohjelmanvalitsinta.



Jos asetat ohjelman tai lisätoiminnon, jonka päätyttyä vesi jää rumpuun, Valmiustila-toiminto **ei kytke** laitetta toimintaan veden tyhjentämisen muistuttamiseksi.

13. VIHJEITÄ JA NEUVOJA



WARNING!

Lue turvallisuutta koskevat luvut.

13.1 Pyykit

- Lajittele valkopyykki, värillinen pyykki, tekokuidut, arkalaatuinen pyykki ja villapyykki.
- Noudata tekstiilien hoito-ohjemerkitöjen ohjeita.
- Älä pese valkopyykkiä ja värillistä pyykkiä yhtä aikaa.

- Jotkin värilliset vaatteet voivat laskea väriä ensimmäisessä pesussa. Ne on suositeltavaa pestä erikseen ensimmäisillä kerroilla.
- Käännä monikerroksiset tekstiilit, villavaatteet ja painetut tekstiilit väärin päin.
- Esikäsittele vaikeat tahrat.
- Pese vaikeat tahrat erikoispesuaineella.
- Ole varovainen verhoja käsitellessä. Poista kaikki koukut ja aseta verhot pesupussiin tai tyynyliinaan.
- Erittäin pieni täyttömäärä voi aiheuttaa epätasapainon linkousvaiheessa, mikä johtaa liian suureen tärinään. Jos näin käy:
 - a. keskeytä ohjelma ja avaa luukku (ks. luku "Päivittäinen käyttö")
 - b. levitä pyykkiä käsin niin, että ne ovat jakautuneet tasaisesti rumpuun
 - c. paina Käynnistä/Tauko-painiketta. Linkousvaihe jatkuu.
- Sulje tyynyliinojen napit, vetoketjut, koukut ja nepparit. Sido vyöt, nauhat, kengännauhat, hihnat ja muut irtonaiset kappaleet.
- Älä pese saamaamattomia tai leikattuja pyykkejä. Pese pienet ja/tai arkalaatuiset pyykkiä pesupussissa (esim. kaarelliset rintaliivit, vyöt, sukkahousut, kengännauhat, hihnat, jne.).

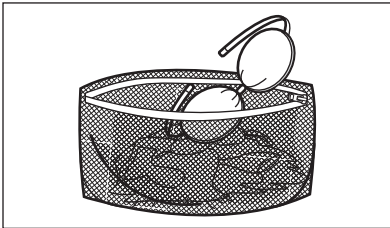

- Tyhjennä taskut ja ravista viikatut vaatteet auki.

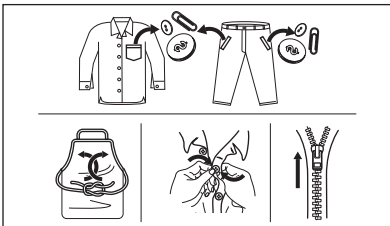

13.2 Vaikeat tahrat

Vesi ja pesuaine eivät riitä poistamaan vaikeita tahroja.

Suosittelemme, että vaikeat tahrat esikäsitellään ennen tekstiilien asettamista laitteeseen.

Markkinoilla on saatavilla erityisiä tahrannoistainia. Käytä tahranoistainia laatuun sopivaa tahrannoistainetta.

Älä suihkuta tahrannoistainetta pyykkeihin laitteen lähellä, sillä se syövyttää muoviosia.

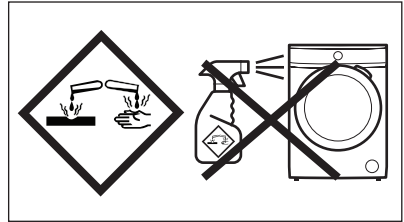

13.3 Pesuaineen tyyppi ja määrä

Pesuaineen tyyppi ja oikea määrä vaikuttavat pesutehoon ja auttavat välttämään hukkia sekä suojelemaan ympäristöä:

- Käytä vain pesukoneeseen tarkoitettuja pesuaineita ja muita aineita. Noudata ensiksi seuraavia yleisohjeita:
 - Käytä jauhemaisia pesuaineita kaikille kuitutyypeille arkalaatuisia tekstiilejä lukuun ottamatta. Käytä valkopyykin pesuun ja pyykin sterilisointiin mieluuten valkaisuainetta sisältäviä jauhemaisia pesuaineita.
 - Käytä nestemäisiä pesuaineita, mieluuten alhaisen lämpötilan pesuohjelmissa (enintään 60 °C) kaikille kuitutyypeille, tai villavaatteiden erikoispesuaineita.
- Käytettävä pesuaineen tyyppi ja määrä määrittävät seuraavien mukaan: tekstiilityyppi (hellävarainen, villavaatteet, puuvilla, jne.), pyykkien väri, täyttömäärä, likaisuustaso, pesulämpötila sekä vedenkovuus.

- Noudata pesu- ja muiden käsittelyaineiden tuotepakkauksien ohjeita ylittämättä ilmoitettua maksimitasoa (**MAX**).
- Älä sekoita erityyppisiä pesuaineita keskenään.
- Käytä vähemmän pesuainetta, jos
 - peset pienen määrän pyykinä
 - pyykinä on vain vähän likaista
 - pesussa muodostuu paljon vaahtoa.
- Kun käytät pesuainetabletteja, aseta ne aina rumpuun pesuainelokeron sijaan.

Riittämättömän pesuaineen mahdollisia seurauksia:

- heikko pesutulos
- harmaat pyykit
- rasvaiset pyykit
- homeen muodostuminen laitteeseen.

Liiallisen pesuaineen mahdollisia seurauksia:

- vaahdon muodostuminen
- huonompi pesutulos
- riittämätön huuhtelu
- suuremmat ympäristöhaitat.

13.4

Ympäristönsuojeluohjeita

Noudata seuraavia ohjeita säästääkseen vettä, energiaa ja luontoa.

- **Normaaliliikaisen pyykinpesussa ei tarvita esipesua**, jolloin voidaan säästää pesuainetta, vettä ja aikaa ja suojella samalla myös ympäristöä.

- Kun laite täytetään kunkin ohjelman **maksimitäyttömäärään, energian- ja vedenkulutus ovat pienempiä.**
- Tahrat ja rajoittunut lika voidaan poistaa asianmukaisella esikäsitteilyllä. Pyykit voidaan tämän jälkeen pestä alhaisemmassa lämpötilassa.
- Katso oikea pesuainemäärä pesuaineen valmistajan antamista ohjeista ja tarkista kotisi vedenkovuus. Katso kohta "Vedenkovuus".
- Aseta valitun pesuohjelman **suurin sallittu linkousnopeus** ennen **pyykkien kuivaamista kuivausrummussa**. Tämä säästää energiaa kuivauksen aikana!

13.5 Vedenkovuus

Jos alueesi vedenkovuus on suuri tai keskisuuri, suosittelemme pesukoneeseen tarkoitettujen vedenpehmentimien käyttämistä. Jos alueesi vesi on pehmeää, vedenpehmentimen käyttö ei ole tarpeen.

Tarkista alueesi vedenkovuus ottamalla yhteyttä paikalliseen vesilaitokseen.

Käytä oikeaa määrää vedenpehmentintä. Noudata tuotepakkaukseen merkittyjä ohjeita.

14. HOITO JA PUHDISTUS



WARNING!

Lue turvallisuutta koskevat luvut.

14.1 Säännöllinen puhdistus

Säännöllinen puhdistus auttaa pidentämään laitteen käyttöikä.

Pidä luukkua ja pesuainelokeroa kunkin ohjelman jälkeen hiukan raollaan ilmankierron varmistamiseksi ja kosteuden poistamiseksi laitteen sisältä, jotta homeen ja hajujen muodostuminen vältettäisiin.

Jos laitetta ei käytetä pitkään aikaan: sulje vesihana ja irrota virtajohto pistorasiasta.

Viitteellinen säännöllinen puhdistus:

Kalkinpoisto	Kahdesti vuodessa
Huoltopesu	Kerran kuukaudessa
Luukun tiivisteen puhdistaminen	Kahden kuukauden välein

Rummun puhdistaminen	Kahden kuukauden välein
Pesuainelokeron puhdistaminen	Kahden kuukauden välein
Tyhjennyspumpun suodattimen puhdistaminen	Kahdesti vuodessa
Vedenottoletkun ja venttiilin sihdin puhdistaminen	Kahdesti vuodessa

Osien puhdistusohjeet on annettu seuraavissa kappaleissa.

14.2 Vieraiden esineiden poistaminen



Varmista, että taskut ovat tyhjiä ja kaikki irtonaiset kappaleet on sidottu ennen ohjelman suorittamista. Katso "Neuvoja ja vinkkejä" -luvun kohta "Pyykkimäärä".

Poista mahdolliset vieraat esineet (esim. metallikiinnittimet, napit, kolikot, jne.) luukun tiivisteestä, sihdeistä ja rummusta. Lue lisäohjeita luvuista "Luukun tiivisteiden kaksoishuulet", "Rummun puhdistaminen", "Tyhjennyspumpun puhdistaminen" ja "Vedenottoletkun ja venttiilin sihdin puhdistaminen". Ota tarvittaessa yhteyttä valtuutettuun huoltoliikkeeseen.

14.3 Ulkopintojen puhdistaminen

Puhdista laite ainoastaan miedolla saippualla ja lämpimällä vedellä. Kuivaa kaikki pinnat kokonaan.

Älä käytä hankaavia pesulappuja tai naarmuttavia välineitä.



CAUTION!
Älä käytä koskaan alkoholia, liuotainaineita tai vastaavia tuotteita.



CAUTION!
Metallipintoja ei saa puhdistaa klooripohjaisilla pesuaineilla.

14.4 Kalkinpoisto



Jos alueesi vedenkovuus on suuri tai keskisuuri, suosittelemme pesukoneeseen tarkoitetun kalkinpoistotuotteen käyttämistä.

Tarkista rumpu säännöllisesti kalkkijäämien varalta.

Tavalliset pesuaineet sisältävät jo valmiiksi vedenpehmennysaineita, suosittelemme kuitenkin aika ajoin suorittamaan ohjelman tyhjällä rummulla ja käyttämään kalkinpoistoainetta.



Noudata aina tuotepakkaukseen merkittyjä ohjeita.

14.5 Huoltopesu

Jos alhaisen lämpötilan ohjelmia käytetään toistuvasti ja pitkään, rumpuun ja pesusäiliöön voi kertyä pesuainejäämiä ja nukkaa tai muodostua bakteerikantoja. Tämä voi muodostaa epämiellyttäviä hajuja ja hometta.

Voit poistaa kyseiset jäämät ja steriloida laitteen sisäosan suorittamalla säännöllisesti huoltopesun (vähintään kerran kuukaudessa):

1. Poista kaikki pyykkit koneesta.
2. Suorita puuvillaohjelma suurimmalla lämpötilalla ja lisää pieni määrä pesujauhetta.

14.6 Luukun tiiviste

Tässä laitteessa on **itsestään puhdistuva tyhjennysjärjestelmä**, joka mahdollistaa vaatteista irtoavien kevyiden nukkakuitujen poistumisen veden mukana. Tarkista tiiviste säännöllisesti. Kolikot, napit ja muut pienet esineet voidaan kerätä talteen ohjelman päättymisen jälkeen.

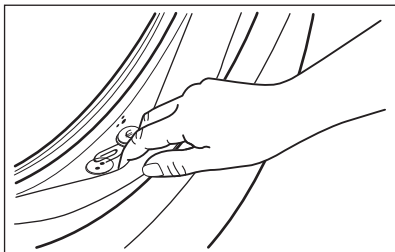

Puhdista se tarvittaessa ammoniakkipohjaisella puhdistusaineella. Varo naarmuttamasta tiivisteeseen pintaa.

- i** Noudata aina tuotepakkaukseen merkittyjä ohjeita.

14.7 Rummun puhdistaminen

Tarkista rumpu säännöllisesti ruosteen muodostumisen estämiseksi.

Suorita täydellinen puhdistus seuraavasti:

1. Puhdista rumpu erityisillä ruostumattomaan teräkseen sopivilla tuotteilla.

- i** Noudata aina tuotepakkaukseen merkittyjä ohjeita.

2. Huuhtelee mahdolliset jäämät pois suorittamalla lyhyen puuvillaohjelman korkealla lämpötilalla ja tyhjällä rummulla käyttäen pientä määrää pesujauhetta.

14.8 Pesuainelokeron puhdistaminen

Suorita seuraava puhdistus aika ajoin estääksesi pesuainejäämien kuivumisen tai huuhteluaineen kovettumisen ja/tai homeen muodostumisen pesuainelokerikkoon:

1. Avaa rasia. Paina lukitusta alaspäin kuvan mukaisesti ja vedä se ulos.

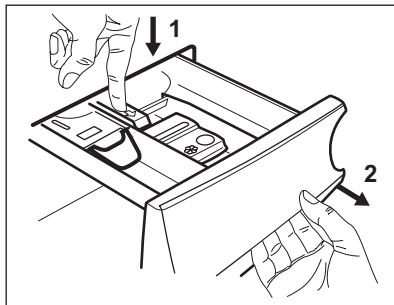

2. Irrota esipesulokeron yläosa puhdistamisen helpottamiseksi ja huuhtelee se juoksevan lämpimän veden alla mahdollisten pesuainejäämien poistamiseksi. Asenna yläosa takaisin paikoilleen puhdistuksen jälkeen.

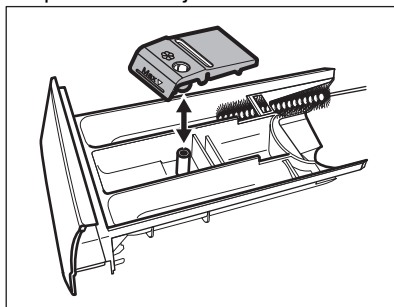

3. Varmista, että kaikki pesuainejäämät on poistettu syvennyksen ylä- ja alaosasta. Puhdista syvennys pienellä harjalla.

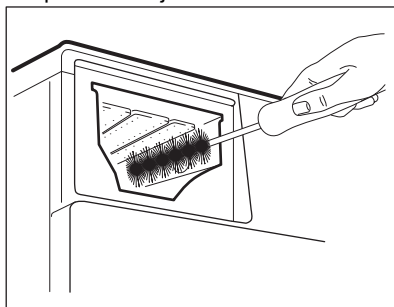

4. Aseta pesuainelokerikko ohjauksiskoille ja sulje se. Käynnistä huuhteluohjelma ilman pyykkiä.

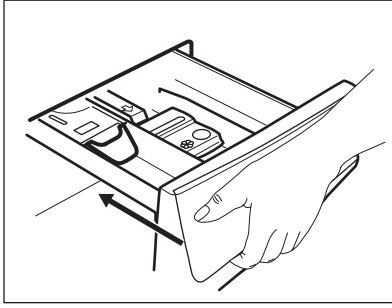

14.9 Tyhjennuspumpun puhdistaminen



WARNING!
Irrota pistoke pistorasiasta.



Tarkista tyhjennuspumpun suodatin säännöllisesti ja varmista, että se on puhdas.

Puhdista tyhjennuspumppu, jos:

- Koneeseen jää vettä.
- Rumpu ei pyöri.
- Laitteesta kuuluu poikkeavia ääniä tyhjennuspumpun tukkiutumisen vuoksi.
- Näytössä näkyy hälytyskoodi **E20**.



- WARNING!**
- Älä poista suodatinta laitteen ollessa toiminnassa.
 - Älä puhdista pumppua, jos laitteen vesi on kuumaa. Odota, kunnes vesi jäähtyy

Puhdista pumppu seuraavasti:

1. Avaa pumpun kansi.

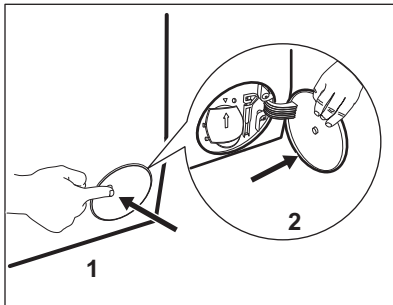

2. Aseta asianmukainen astia tyhjennuspumpun aukon alapuolelle ulosvirtaavan veden ottamiseksi talteen.
3. Avaa syöttöputki alaspäin. Pidä aina lattiapyyhe lähetyvillä mahdollisen veden kuivaamiseksi suodattimen poistamisen aikana.

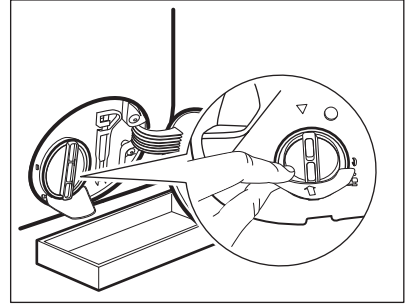

4. Käännä suodatinta 180 astetta vastapäivään sen avaamiseksi, älä kuitenkaan irrota sitä. Anna veden valua ulos.

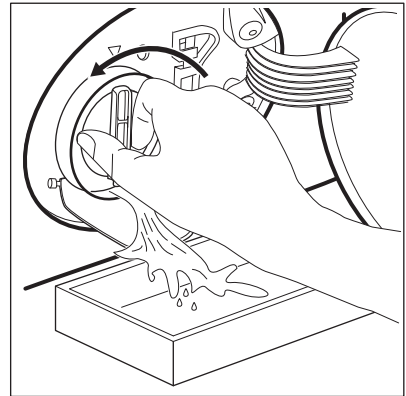

5. Kun astia on täynnä vettä, käännä suodatinta taaksepäin ja tyhjennä säiliö.
6. Toista vaiheet 4-5, kunnes vettä ei enää virtaa koneesta.
7. Irrota suodatin kiertämällä sitä vastapäivään.

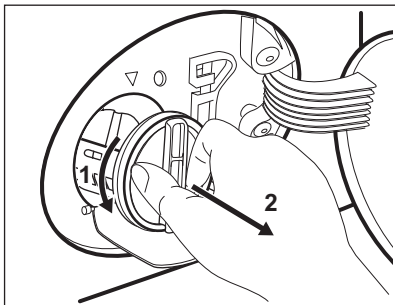

8. Poista tarvittaessa nukka ja esineet suodattimen syvennyksestä.
9. Tarkista, että pumpun siipipyörä pyörii esteettä. Mikäli se ei pyöri, ota yhteys valtuutettuun huoltoliikkeeseen.

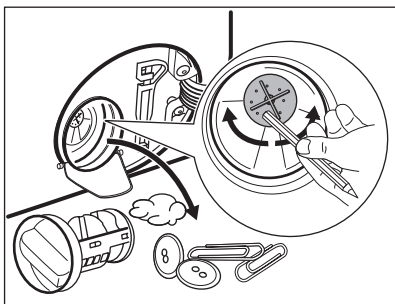

10. Puhdista suodatin hanaveden alla.

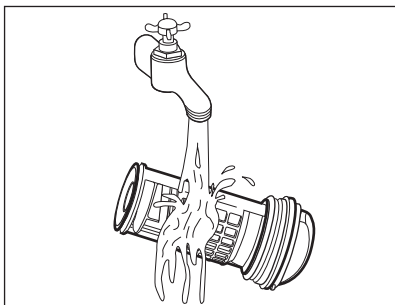

11. Asenna suodatin takaisin paikoilleen erityisiin ohjaimiin kiertämällä sitä myötäpäivään. Varmista, että kiristät suodattimen oikein vuotojen estämiseksi.

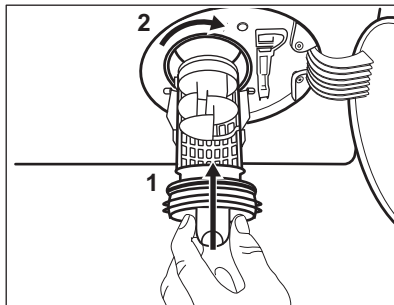

12. Sulje pumpun kansi.

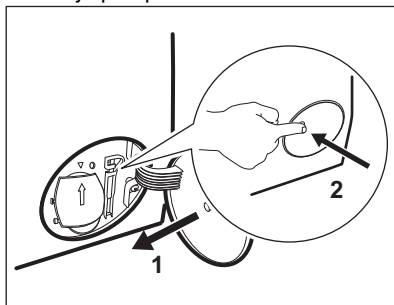

Kun tyhjänsä veden hätätyhjennystoimenpiteellä, tyhjennysjärjestelmä tulee aktivoida uudelleen:

- a. Kaada pesuainelokeron päälokeron 2 litraa vettä.
- b. Aloita veden tyhjennys käynnistämällä ohjelma.

14.10 Vedenottoletkun ja venttiilin sihdin puhdistaminen

Sekä vedenottoletkun että venttiilin sihdit on suositeltavaa puhdistaa satunnaisesti mahdollisten ajan myötä kertyneiden jäämien poistamiseksi:

1. Irrota vedenottoletku hanasta ja puhdista sihti.

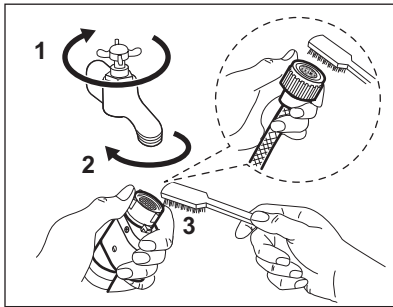

2. Irrota vedenottoletku laitteesta löysäämällä rengasmutteria.

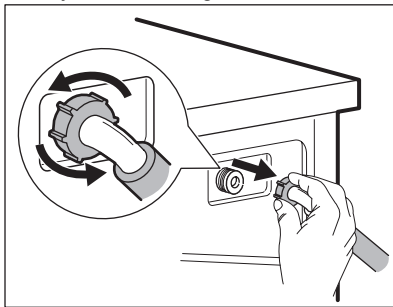

3. Puhdista laitteen takaosassa sijaitseva venttiiliin sihti hammasharjalla.

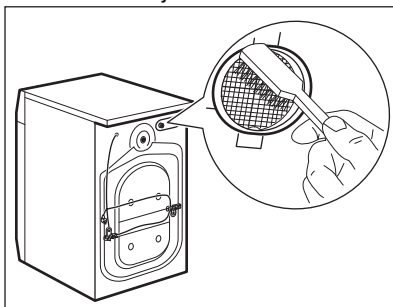

4. Kun letku liitetään takaisin laitteen takaosaan, kierrä sitä vasemmalle tai oikealle (ei pystyasentoon) vesihanan asennosta riippuen.

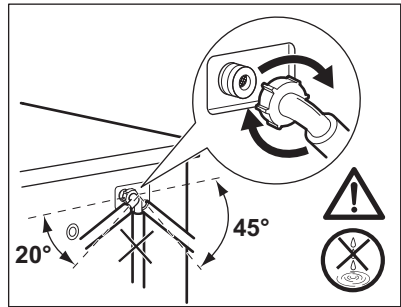

14.11 Häätätyhjennys

Jos vesi ei tyhjene koneesta, toista kappaleessa "Tyhjennyspumppun puhdistaminen" kuvattu toimenpide. Puhdista pumppu tarvittaessa.

Kun tyhjännät veden häätätyhjennystoimenpiteellä, tyhjennysjärjestelmä tulee aktivoida uudelleen:

1. Kaada pesuainelokeron päälokeroon 2 litraa vettä.
2. Aloita veden tyhjennys käynnistämällä ohjelma.

14.12 Suojeltava jäätymiseltä

Jos kone asennetaan alueelle, jossa lämpötila voi laskea 0 °C lämpötilaan tai sitä alhaisemmaksi, poista jäljelle jäänyt vesi vedenottoletkusta ja tyhjennyspumppusta.

1. Irrota pistoke pistorasiasta.
2. Sulje vesihana.
3. Aseta vedenottoletkun kaksi päätä astiaan ja anna veden valua letkusta ulos.
4. Tyhjännä tyhjennyspumppu. Katso häätätyhjennyksen ohjeet.
5. Kun tyhjennyspumppu on tyhjä, asenna vedenottoletku uudelleen.



WARNING!

Varmista, että lämpötila on yli 0 °C ennen kuin käytät laitetta uudelleen. Valmistaja ei ota vastuuta jäätymisvaurioista.

15. VIANMÄÄRITYS



WARNING!

Lue turvallisuutta koskevat luvut.

15.1 Hälytyskoodit ja mahdolliset häiriöt

Laitte ei käynnisty tai se pysähtyy kesken pesuohjelman. Yritä etsiä ratkaisu ongelmaan (katso taulukot).



WARNING!

Kytke laite pois toiminnasta ennen tarkistuksien aloittamista.

Joidenkin ongelmien kohdalla näytössä näkyy hälytyskoodi ja Käynnistä/Tauko -painike voi vilkkua jatkuvasti:



Jos laite on ylikuormitettu, poista joitakin vaatekappaleita rummusta ja/tai pidä luukkua painettuna ja kosketa samanaikaisesti Käynnistä/Tauko-painiketta, kunnes merkkivalo  lakkaa vilkkumasta (katso kuva alla).

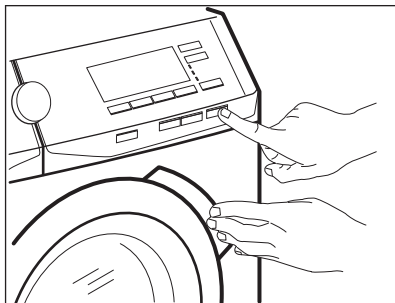

Ongelma	Mahdollinen ratkaisu
E 10 Laitteeseen ei tule vettä.	<ul style="list-style-type: none"> • Tarkista, että vesihana on auki. • Varmista, ettei vedensyöttöpaine ole liian alhainen. Kysy lisätietoa paikalliselta vesilaitokselta. • Tarkista, ettei vesihana ole tukossa. • Varmista, ettei vedenottoletkussa ole vääntymiä, vaurioita tai taittumuksia. • Tarkista, että vedenottoletku on liitetty oikein. • Varmista, ettei vedenottoletkun ja venttiilin sihdeissä ole tukoksia. Lue ohjeet kohdasta "Hoito ja puhdistus".

<p>E20 Koneeseen jää vettä.</p>	<ul style="list-style-type: none"> • Tarkista, ettei altaan poistoviemäri ole tukossa. • Varmista, ettei tyhjennysletkussa ole vääntymiä tai taittuvia. • Tarkista, ettei vedenpoiston sihti ole tukossa. Puhdista sihti tarvittaessa. Lue ohjeet kohdasta "Hoito ja puhdistus". • Tarkista, että tyhjennysletku on liitetty oikein. • Aseta tyhjennysohjelma, jos asetit ohjelman, jossa ei ole tyhjennysvaihetta. • Aseta tyhjennysohjelma, jos asetit lisätoiminnon, jossa vesi jää koneeseen.
<p>E40 Laitteen luukku on auki tai se ei ole kunnolla kiinni.</p>	<ul style="list-style-type: none"> • Varmista, että luukku on suljettu oikein.
<p>E91 Sisäinen virhe. Laitteen elektronisten osien välillä ei ole yhteyttä.</p>	<ul style="list-style-type: none"> • Ohjelmaa ei ole suoritettu oikein loppuun tai laite pysähtyi liian aikaisin. Kytke virta pois ja takaisin päälle. • Jos hälytyskoodi tulee uudelleen näkyviin, ota yhteyttä valtuutettuun huoltoliikkeeseen.
<p>E40 Virransyöttö on epävakaa.</p>	<ul style="list-style-type: none"> • Odota kunnes virransyöttö on vakaa.
<p>EFO Ylivuotosuoja on käytössä.</p>	<ul style="list-style-type: none"> • Irrota laite sähköverkosta ja sulje vesihana. Ota yhteyttä valtuutettuun huoltoliikkeeseen.

Jos näytössä näkyy muita hälytyskoodeja, kytke laite toimintaan ja pois toiminnasta. Jos ongelma toistuu, ota yhteyttä valtuutettuun huoltoliikkeeseen.

Jos pesukoneessa ilmenee jokin toinen ongelma, katso mahdolliset ratkaisut alla olevasta taulukosta.

Ongelma	Mahdollinen ratkaisu
<p>Pesuohjelma ei käynnistynyt.</p>	<ul style="list-style-type: none"> • Varmista, että pistoke on kiinnitetty pistorasiaan. • Tarkista, että laitteen luukku on suljettu. • Varmista, ettei mikään sulakekotelon sulakkeista ole palanut. • Varmista, että painiketta Käynnistä/Tauko on kosketettu. • Jos ajastin on asetettu, peruuta asetetus tai odota, kunnes ajanlaskenta on kulunut umpeen. • Poista lapsilukko käytöstä, jos se on päällä. • Tarkista, että säädin on valitun ohjelman kohdalla.
<p>Laite täyttyy vedellä ja tyhjenee välittömästi.</p>	<ul style="list-style-type: none"> • Varmista, että tyhjennysletku on oikeassa asennossa. Letku voi olla liian matalalla. Lue osio "Asennusohjeet".

Ongelma	Mahdollinen ratkaisu
Linkousvaihe ei toimi tai pesuohjelma kestää normaalia pitempään.	<ul style="list-style-type: none"> • Aseta linkousohjelma. • Tarkista, ettei nukkasihhti ole tukossa. Puhdista sihti tarvittaessa. Lue ohjeet kohdasta "Hoito ja puhdistus". • Levitä pyykit käsin rummussa ja käynnistä linkous uudelleen. Epätasapaino voi aiheuttaa tämän ongelman.
Lattialla on vettä.	<ul style="list-style-type: none"> • Varmista, että vesiletkujen liitännät ovat kireät ja ettei vesivuotoja ole. • Varmista, ettei vedenotto- ja tyhjennysletkussa ole vaurioita. • Varmista, että käytät oikeaa pesuainetta ja pesuainemäärää.
Laitteen luukku ei avaudu.	<ul style="list-style-type: none"> • Varmista, ettet ole valinnut pesuohjelmaa, joka jättää veden koneeseen. • Varmista, että pesuohjelma on päättynyt. • Aseta tyhjennys- tai linkousohjelma, jos rummussa on vettä. • Tarkista, että laitteeseen tulee virtaa. • Tämä ongelma voi johtua laitteen viasta. Ota yhteyttä valtuutettuun huoltoliikkeeseen. <p>Jos luukun avaaminen on tarpeen, lue huolellisesti kohta "Luukun avaaminen hätätilanteessa".</p>
Laitteesta kuuluu poikkeavia ääniä ja se tärisee.	<ul style="list-style-type: none"> • Varmista, että laite on tasapainotettu oikein. Lue osio "Asennusohjeet". • Varmista, että pakkausmateriaalit ja/tai kuljetuspultit on poistettu. Lue osio "Asennusohjeet". • Lisää pyykkiä koneeseen. Pyykkiä voi olla liian vähän.
Ohjelman kesto pitenee tai lyhenee ohjelman toiminnan aikana.	<ul style="list-style-type: none"> • ProSense System säätää ohjelman kestoja pyykkien tyyppin ja määrän mukaan. Katso kohta "ProSense System-täyttömääräntunnistus" luvusta "Päivittäinen käyttö".
Pesutulos ei ole tyydyttävä.	<ul style="list-style-type: none"> • Lisää pesuaineen määrää tai käytä toista pesuainetta. • Poista vaikeat tahrat erikoistuotteilla ennen pyykinpesua. • Varmista, että asetat oikean lämpötilan. • Vähennä pyykkiä.
Liikaa vaahtoa rummussa pesuohjelman aikana.	<ul style="list-style-type: none"> • Vähennä pesuaineen määrää.
Pesuainelokerikossa on pesuainejäämiä pesuohjelman aikana.	<ul style="list-style-type: none"> • Varmista, että läppä on oikeassa asennossa (YLHÄÄLLÄ pesujauhetta käyttäessä - ALHAALLA pesunestettä käyttäessä). • Varmista, että olet käyttänyt pesuainelokerikkoa tämän ohjekirjan ohjeiden mukaisesti.

Kytke virta laitteeseen tarkastusten jälkeen. Ohjelma jatkuu keskeytyskohdasta.

Jos ongelma toistuu, ota yhteyttä valtuutettuun huoltoliikkeeseen. Huoltoliikkeen vaatimat tiedot on merkitty arvokilpeen.

15.2 Luukun avaaminen hätätilanteessa

Mikäli järjestelmässä on tapahtunut sähkökatkos tai laitteen toimintahäiriö, luukun lukitus jää päälle. Pesuohjelma jatkuu, kun laite saa uudelleen virtaa. Jos luukun lukitus jää päälle toimintahäiriön esiintyessä, se voidaan avata hätäavaustoiminnolla.

Ennen luukun avaamista:



CAUTION!
Palovammojen vaara!
Varmista, ettei veden lämpötila ole liian korkea ja pyykki kuumaa. Odota tarvittaessa, että ne ovat jäähtyneet.



CAUTION!
Henkilövahingon vaara!
Varmista, ettei rumpu pyöri. Odota tarvittaessa, että rumpu pysähtyy.



Varmista, että rummun sisällä oleva veden taso ei ole liian korkea. Suorita tarvittaessa hätätyhjennys (katso luvun "Hoito ja puhdistus" kohta "Hätätyhjennys").

Avaa luukku seuraavasti:

1. Kytke laite pois toiminnasta painamalla painiketta Päällä/Pois ①.
2. Irrota pistoke pistorasiasta.
3. Avaa sihdin luukku.
4. Vedä hätäavauskytkintä kerran alaspäin. Vedä sitä vielä kerran alaspäin, pidä se kireällä ja avaa samalla laitteen luukku.

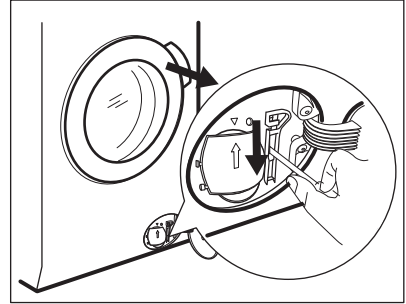

5. Poista pyykit rummusta ja sulje laitteen luukku.
6. Sulje sihdin luukku.

16. KULUTUSARVOT

16.1 Johdanto



Tämä käyttöohje sisältää kaksi eri taulukkoa, jotka helpottavat vaiheittaista siirtymistä asetuksesta toiseen:

- 28. helmikuuta 2021 saakka voimassa oleva asetus EU 1061/2010 koskee energialuokkia **A+ ++ - D**,
- 1. maaliskuuta 2021 voimaan tuleva asetus EU 2019/2023 koskee asetuksen EU 2019/2014 määrittämiä energialuokkia **A - G**.



Lisätietoa energialuokkamerkinästä on saatavilla osoitteesta www.theenergylabel.eu.

- i** Laitteen mukana toimitetun energialuokkamerkinnän QR-koodi sisältää linkin verkkosivustolle, jossa on EU EPREL -tietokannassa olevat laitteen suorituskykytiedot. Säilytä energialuokkamerkintää yhdessä käyttöohjeen ja kaikkien muiden tämän laitteen mukana toimitettujen asiakirjojen kanssa. Joitakin tietoja on saatavilla myös EPREL:issä käyttämällä linkkiä <https://eprel.ec.europa.eu> sekä laitteen arvokilpeen merkittyä mallin nimeä ja tuotenumeroa. Katso arvokilven sijainti kohdasta "Laitteen kuvaus".

16.2 Symboleiden kuvaus

kg	Pyykkimäärä	h:mm	Ohjelman kesto.
kWh	Energiankulutus.	°C	Pyykin lämpötila.
Litraa	Vedenkulutus.	kierrosta minuuttissa	Linkousnopeus.
%	Jäänöskosteus linkousvaiheen päättyessä. Mitä korkeampi linkousnopeus, sitä korkeampi äänenvoimakkuus ja sitä matalampi jäljelle jäävä kosteus.		

- i** Arvot ja ohjelman kesto voivat vaihdella erilaisten olosuhteiden mukaan (esim. huoneen lämpötila, veden lämpötila ja paine, täyttömäärä ja pyykin laatu, syöttöjännite) sekä muuttaessa ohjelman oletusasetuksia.

16.3 Euroopan unionin komission asetuksen 2019/2023 mukaan

Eco 40-60 -ohjelma	kg	kWh	Litraa	h:mm	%	°C	kierrosta minuutissa¹⁾
Täysi koneellinen	8	0.940	60	3:30	50	44	1551
Puolitäyttö	4	0.605	45	2:45	50	39	1551
Neljännesosa koneesta	2	0.300	35	2:45	54	26	1551

¹⁾ Suurin linkousnopeus.

Virrankulutus eri tiloissa

Pois päältä (W)	Valmiustila (W)	Ajastin (W)
0,30	0,30	4,00
Aika sammumiseen/valmiustilaan on enintään 15 minuuttia.		

16.4 Asetuksen 1061/2010 mukaan

Standardit puuvillaohjelmat.	Täyttö (kg)	Energiankulutus (kWh)	Vedenkulutus (litroina)	Likimääräinen ohjelman kesto (minuutteina)	Jäännöskosteus (%) ¹⁾
Standardi 60 °C puuvilla: Aseta Eco 40-60 ja lämpötila 60 °C	8	0.70	54	230	44
Standardi 60 °C puuvilla: Aseta Eco 40-60 ja lämpötila 60 °C	4	0.50	41	230	44
Standardi 40 °C puuvilla: Aseta Eco 40-60 ja lämpötila 30 °C	4	0.50	42	230	44

¹⁾ Linkousvaiheen päättyessä.

Pois (W)	Päälle jätetty (W)
0,30	0,30
Yllä olevan taulukon tiedot ovat Euroopan unionin komission asetuksen 1015/2010 mukaiset direktiivin 2009/125/EY vaatimuksien mukaisesti.	

16.5 Yleiset ohjelmat



Kyseiset arvot ovat ainoastaan viitteellisiä.

Ohjelma	kg	kWh	Litraa	h:mm	%	°C	kierrosta minuutissa ¹⁾
Puuvilla ²⁾ 95 °C	8	3.75	90	4:00	44	85	1600

Ohjelma	kg	kWh	Litraa	h:mm	%	°C	kierros- ta mi- nuutis- sa ¹⁾
Puuvilla 60 °C	8	1.75	85	3:20	44	55	1600
Puuvilla ³⁾ 20 °C	8	0.35	85	3:05	44	20	1600
Synteettiset 40 °C	3	0.70	50	2:10	35	40	1200
Hienopesu ⁴⁾ 30 °C	2	0.40	60	1:00	35	30	1200
Villa 30 °C	1.5	0.20	60	1:05	30	30	1200

1) Linkousnopeuden viiteilmaisin.

2) Sopii erittäin likaisten tekstiilien pesemiseen.

3) Sopii vähän likaisten puuvillapyykkien pesemiseen.

4) Suorittaa lisäksi vähän likaisen pyykin pikapesun.

17. PIKAOPAS

17.1 Päivittäinen käyttö

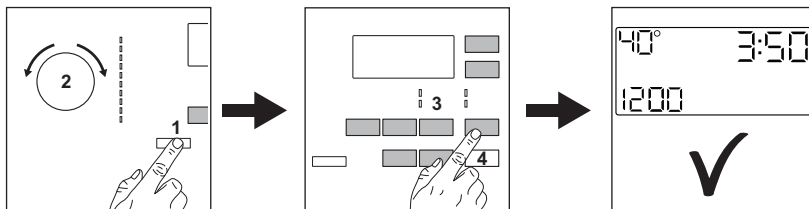

- Kiinnitä pistoke pistorasiaan.
- Avaa vesihana.
- Kytke laite toimintaan painamalla **Päällä/Pois**-painiketta (1).
- Käännä ohjelmanvalitsinta haluamasi ohjelman asettamiseksi (2).
- Aseta haluamasi lisätoiminnot painamalla vastaavia kosketuspainikkeita (3).
- Aseta pyykit rumpuun yksi kerrallaan ylittämättä ilmoitettua maksimitäyttömäärää. Sulje luukku ja

varmistu, etteivät pyykit jää tiivisteeseen ja luukun väliin.

- Lisää pesuaine ja muut lisäaineet pesuainelokeron oikeisiin lokeroihin.
- Käynnistä ohjelma koskettamalla painiketta **Käynnistä/Tauko** (4).
- Laite käynnistyy.
- Poista pyykit ohjelman päätyttyä.
- Kytke laite pois toiminnasta painamalla **Päällä/Pois**-painiketta.

17.2 Tyhjennuspumpun suodattimen puhdistaminen

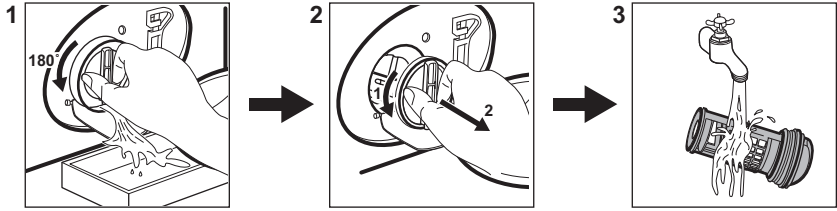

Puhdista suodatin säännöllisesti ja erityisesti silloin, kun näytössä näkyy hälytyskoodi **E20**.



17.3 Ohjelmat

Ohjelmat	Täyttömäärä	Laitteen kuvaus
Eco 40-60	8 kg	Valkoinen ja värillinen puuvilla. Normaaliikainen pyykki.
Puuvilla ☐	8 kg	Valkoinen ja värillinen puuvilla.
Synteettiset △	3 kg	Siliävät tai sekapyykki.
Hienopesu ✻	2 kg	Arkalaatuiset tekstiilit, kuten akryyli, viskoosi, polyesteri.
Villa/Silkki ☞ ☞ ☞	1.5 kg	Konepestävä villa, käsinpestävä villa ja arkalaatuinen pyykki.
Höyry ☁	1 kg	Höyryohjelma puuvillalle, tekokuiduille ja hienopyykille.
20 min. - 3 kg ⌚	3 kg	Puuvilla ja tekokuitu, vähän likaiset tai kerran käytetyt.
Tekniset kuidut ☞	2 kg ¹⁾ 1 kg ²⁾	Nykyaikaiset ulkoiluvaatteet.
Peitot ☐	3 kg	Yksi keinokuitu-, päivä- tai untuvapeite.
Farkut ☞	8 kg	Farkku- ja trikookankaat.

1) Pesuohjelma.

2) Pesuohjelma ja vettä hylkivän pinnan käsittelyvaihe.

18. YMPÄRISTÖNSUOJELU

Kierrätä materiaalit, jotka on merkitty merkillä . Kierrätä pakkaus laittamalla se asianmukaiseen kierrätysastiaan. Suojele ympäristöä ja ihmisten terveyttä kierrättämällä sähkö- ja elektroniikkaromut. Älä hävitä merkillä .

merkittyjä kodinkoneita kotitalousjätteen mukana. Palauta tuote paikalliseen kierrätyskeskukseen tai ota yhteyttä paikalliseen viranomaiseen.

www.aeg.com/shop



157019903-A-182020



AEG